

MEDEIROS COSTA LTDA
Rua: Rua Biraci Teixeira de Noronha, 131, Bacacheri, Curitiba PR CEP: 82.600-810
Telefone: (41) 98505-3643
CNPJ: 52.112.686/0001-06 IE: 91026076-67 IM: 00 00 1.118.627-7
Email: medeiroscostasolucoes@gmail.com

Folha Nº 1687
Processo Adm Nº 2112024
Câmara Municipal de Acailândia
CNPJ: 12.143.442/0001-79

Ao Órgão CÂMARA MUNICIPAL DE AÇAILÂNDIA. Pregão Eletrônico N° 002/2024. Apresentamos nossa proposta de preços.

Item	Descrição	Unidade	Qtd	R\$ Unitário	Valor Total
0012	CADEIRA DE RODAS ADULTO TIPO PADRÃO: CONFECCIONADA EM ALUMÍNIO OU AÇO CARBONO; DOBRÁVEL; BRAÇOS ESCAMOTEÁVEIS; ENCOSTO PADRÃO EM NYLON, ACENTO EM TECIDO DE NYLON, COM ALMOFADA EM ESPUMA DE ALTA DENSIDADE COM NO MÍNIMO 03 (TRÊS) CM DE ESPESSURA, FORRADA COM MESMO TECIDO E VELCRO PARA FIXAÇÃO; GRANDES RODAS TRASEIRAS COM AROS DE PROPULSÃO, PNEUS TRASEIROS MACIÇOS; PEQUENAS RODAS DIANTEIRAS COM PNEUS MACIÇOS; FREIO BILATERAL; APOIOS REMOVÍVEIS E ELEVÁVEIS PARA OS PÉS E PERNAS; SUPORTE PARA PANTURRILHAS E/OU POSTERIOR AO CALCANHAR; COM CINTO PÉLVICO, COM PROTETOR LATERAL DE ROUPA. TOLERÂNCIA DE PESO: 100KG. MODELO: DELLAMED MARCA/FABRICANTE: D100	UND	2,00	999,99	1.999,98

Valor total da proposta: 1.999,98

O valor total dessa proposta é de R\$1.999,98 (um mil e novecentos e noventa e nove reais e noventa e oito centavos).

Dados Comerciais:

Banco: 001
Conta: 93375-9
Agencia: 1243-2

Validade da proposta: Conforme Edital.

Prazo de entrega: Conforme previsto em Edital e disponibilidade do Fornecedor/indústria.

Prazo de pagamento: 30 dias após recebimento do material.

Regime Tributário: SIMPLES

Observações:

- Declaramos que a proposta econômica em questão compreende a integralidade dos custos para atendimento dos direitos trabalhistas assegurados na legislação, convenções coletivas de trabalho e nos termos de ajustamento de conduta vigentes.
- Declaramos que nos preços apresentados já estão contemplados todos os impostos;
- Declaramos em atendimento ao art. 4º, 2º, da Lei Federal nº 14.133/2021, visando a obtenção dos benefícios da Lei Complementar nº 123/2006, declaro que: NÃO CELEBRAMOS contratos com a Administração Pública no ano-calendário de realização da licitação cujos valores somados extrapolem a receita bruta máxima admitida para fins de enquadramento como empresa de pequeno porte.
- Declaramos que a presente proposta está em conformidade com todos os preceitos legais e regulamentares em vigor.
- Declaramos expressamente que, no(s) preço (s) acima ofertado (s), estão inclusos todos os custos indiretos tais como: impostos, taxas, fretes, seguros, embalagens, montagem e entrega do material, bem como quaisquer outras despesas diretas e indiretas.
- Declaramos que concordamos com as cláusulas dispostas no Edital, Termo de Referência e demais anexos, referentes à presente aquisição.
- Garantimos a substituição do produto ofertado, em caso de defeito de fabricação.
- Garantimos a substituição, no prazo máximo de 10 (dez) dias úteis a partir do recebimento de comunicado oficial, do material que for entregue com defeito ou que vier a apresentá-lo durante o período de garantia, ficando por nossa conta todas as despesas de remessa do material substituído.
- Somos a única participante desta licitação para o grupo empresarial ou econômico a que pertence, não mantendo nenhum vínculo de dependência ou subordinação com quaisquer outras empresas licitantes neste certame.
- Responsabilizamos formalmente pelas transações efetuadas em seu nome, reconhecendo como verdadeiras as propostas, ofertas e demais atos praticados no PORTAL, diretamente e/ou por representante, neste certame.
- Informamos que o preposto da empresa é o Sr.(a) Adriano Pereira Costa, representante legal da empresa, cujo telefone de contato é celular (41) 98477-0011 e e-mail medeiroscostasolucoes@gmail.com.

CURITIBA , 17 de Julho de 2024

MEDEIROS COSTA LTDA

Rua: Rua Biraci Teixeira de Noronha, 131, Bacacheri, Curitiba PR CEP: 82.600-610

Telefone: (41) 98505-3643

CNPJ: 52.112.686/0001-06 IE: 91026076-67 IM: 00 00 1.118.627-7

Email: medeiroscostasolucoes@gmail.com

Folha Nº

1688

Processo Adm Nº

0412009

Representante Legal

Câmara Municipal de Acaiaúndia

CNPJ: 12.143.442/0001-76

Adriano Pereira Costa

RG:8071031416

CPF:971.617.050-53



Fólia Nº 1689
Processo Adm Nº 0412024
Câmara Municipal de Acailândia
CNPJ: 12.143.442/0001-76

DADOS DE ASSINATURA

O documento acima foi assinado digitalmente e está em conformidade com a Resolução CG ICP-Brasil nº 182, de 18 de fevereiro de 2021.
Para verificar a assinatura, visite o site <https://verificador.iti.gov.br> e selecione este arquivo

O(s) certificado(s) utilizado(s) para assinatura em 17/07/2024 15:22:47 é(são):

Nome: **ADRIANO PEREIRA COSTA**

CPF: 971.617.050-53

Data: 17/07/2024 15:22:47

Consultas

ANVISA - Agência Nacional de Vigilância Sanitária

Detalhes do Produto	
Nome da Empresa	DELLAMED S.A.
CNPJ	11.666.105/0001-09
Autorização	8.07.959-5
Produto	Cadeira de Rodas Manual Dellamed

Modelo Produto Médico
D100

Tipo de Arquivo	Arquivos	Expediente, data e hora de inclusão
[sem dados cadastrados]		

Nome Técnico	Cadeira de Rodas
Registro	80795950050
Processo	25351432184202319
Fabricante Legal	GUANGDONG VHEALTH MEDICAL TECHNOLOGY COMPANY LIMITED
Classificação de Risco	I - BAIXO RISCO
Vencimento do Registro	VIGENTE
Situação	[sem dados cadastrados]
Data de Publicação	[sem dados cadastrados]



Folia Nº 1691
Processo Adm Nº 0412024
Câmara Municipal de Acaiaândia
CNPJ: 12.143.442/0001-76

ATESTADO DE CAPACIDADE TÉCNICA Nº: 2/2024 - DPE-GO/DC-16544

GOIANIA, 22 de abril de 2024.

A Defensoria Pública do Estado de Goiás, inscrita no CNPJ/MF sob nº 13.635.973/0001-49, com sede situada à Alameda Cel. Joaquim de Bastos, nº 282, qd. 217, lt. 14, Setor Marista, Goiânia-GO, CEP 74.175-150, atesta, para os devidos fins, que a empresa **MEDEIROS COSTA LTDA**, inscrita no CNPJ nº 52.112.686/0001-06, situada à Rua Biraci Teixeira de Noronha, nº 131, Bacacheri, Curitiba-PR, CEP 82.600-610, procedeu com a entrega de 12 (doze) cadeiras de rodas do modelo D400, dobráveis, com fechamento em duplo "X", pintura epóxi, estrutura em aço carbono, nas dimensões internas de 46 x 40cm, que correspondem à versão T46 (C106 x L68 x A97cm), com capacidade para suportar até 120kg, conforme Nota Fiscal nº 26 (59264392).

Atestamos, ainda, que a empresa cumpriu pontualmente os compromissos e obrigações assumidas, atendendo satisfatoriamente as condições e especificações dos itens adquiridos, não constando em nossos arquivos fatos sobre a empresa que a desabonem comercial ou tecnicamente.

VINÍCIUS ALEXANDRE DA SILVA MACHADO

Chefe de Departamento de Compras

Defensoria Pública do Estado de Goiás



Documento assinado eletronicamente por **VINICIUS ALEXANDRE DA SILVA MACHADO**, **Chefe de Departamento ou Seção**, em 22/04/2024, às 12:46, conforme art. 2º, § 2º, III, "b", da Lei 17.039/2010 e art. 3ºB, I, do Decreto nº 8.808/2016.



A autenticidade do documento pode ser conferida no site http://sei.go.gov.br/sei/controlador_externo.php?acao=documento_conferir&id_orgao_acesso_externo=1 informando o código verificador 59315163 e o código CRC EC2E8450.

DEPARTAMENTO DE COMPRAS - DPE-GO
ALAMEDA CORONEL JOAQUIM DE BASTOS 282, 4º ANDAR - Bairro SETOR MARISTA -



Referência: Processo nº 202310892006949



SEI 59315163

Folha Nº 1692
Processo Adm Nº 0412024
Câmara Municipal de Acailândia
CNPJ: 12.143.442/0001-76

**TRIBUNAL SUPERIOR ELEITORAL**

ATESTADO Nº 11/2024

Atestamos, para fins de comprovação de capacidade técnica, que a empresa **ADRIANO PEREIRA COSTA**, com sede na Rua Biraci Teixeira de Noronha, 131, Bacacheri, Curitiba/PR, CNPJ nº 52.112.686/0001-06, procedeu entrega ao Tribunal Superior Eleitoral (TSE), sediado no SAF/Sul, Quadra 7, Lotes 1/2, Brasília/DF, CNPJ nº 00.509.018/0001-13, conforme termos das Notas de Empenho-TSE nº 2023NE001010 e nº 2023NE001011, com prazo para entrega até 30 (trinta) dias corridos, contados da data de recebimento das notas de empenho, por meio eletrônico, pela contratada.

Afirmamos, ainda, que a empresa cumpriu a contento com todas as obrigações assumidas, não havendo, até o presente momento, nada que desabone sua capacidade técnica ou gerencial.

RAPHAEL BARBOSA CASTRO
CHEFE DE SEÇÃO

 Documento assinado eletronicamente em **02/02/2024, às 18:02**, horário oficial de Brasília, conforme art. 1º, §2º, III, b, da [Lei 11.419/2006](#).

LUCILENE CUSTÓDIO DA SILVA
COORDENADOR(A) DE AQUISIÇÕES - SUBSTITUTO(A)

 Documento assinado eletronicamente em **06/02/2024, às 19:47**, horário oficial de Brasília, conforme art. 1º, §2º, III, b, da [Lei 11.419/2006](#).



A autenticidade do documento pode ser conferida em https://sei.tse.jus.br/sei/controlador_externo.php?acao=documento_conferir&id_orgao_acesso_externo=0&cv=2757851&crc=3D00FA42, informando, caso não preenchido, o código verificador **2757851** e o código CRC **3D00FA42**.

Folha N° 1694
Processo Adm N° 04/2024

Câmara Municipal de Acailandia
CNPJ: 12.143.442/0001-76



MUNICÍPIO DE TUPÃSSI

Atestado de Comprovação de Capacidade N° 01/2024

Atestamos, para fins de comprovação de capacidade técnica, que a empresa MEDEIROS COSTA LTDA, com sede na Rua Biraci Teixeira de Noronha, 131, Bacacheri, Curitiba/PR, CNPJ n° 52.112.686/0001-06, procedeu entrega ao MUNICÍPIO DE TUPÃSSI/PR, endereço Praça Santos Dumont - S/N - Bairro: Centro, Cidade: Tupãssi - PR, CNPJ n° 77.877.116/0001-38, conforme termos das Notas de Empenho n° 1922/2024, com prazo para entrega até 30 (trinta) dias, contados da data de recebimento da Ordem de Compra n° 699/2024, referenciando a nota de empenho relacionada, por meio eletrônico, pela contratada. A referida entrega ocorreu em lote único de 15 (quinze) unidades de CADEIRA DE BANHO, CAPACIDADE DE CARGA DE NO MÍNIMO 150KG, COM FREIOS E APOIO DE BRAÇO, COM RODAS E SUPORTE PARA OS PÉS DO PACIENTE, conforme Nota Fiscal da empresa sob n° 0000.006.

Afirmamos, ainda, que a empresa cumpriu a contento com todas as obrigações assumidas, não havendo, até o presente momento, nada que desabone sua capacidade técnica ou gerencial.

Tupãssi, PR, 09 de abril de 2024.



Documento assinado digitalmente

DAHIANE LOCATELLI DE SOUSA

Data: 09/04/2024 14:32:07-0330

Verifique em <https://validar.in.gov.br>

Dahiane Locatelli de Sousa

Secretária de Saúde

CPF: 051.599.959-86

Portaria 004/2021

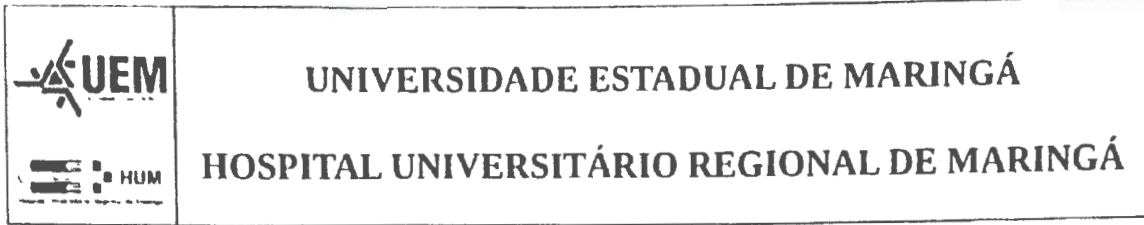

Maringá 27 de Novembro de 2023

ATESTADO DE CAPACIDADE TÉCNICA

Atestamos para os devidos fins que a empresa MEDEIROS COSTA SOLUÇÕES INTEGRADAS Inscrito no cnpj sob o numero : 52.112.686/0001-06 , Forneceu em prazo e quantidades adequadas.

Mola Pneumática 115 TIPO 3 9000 T.3 – PARA USO EM LAVADORA UN 4,00

e não há até a presente data, nenhum fato que desabone a citada como fornecedor.

Bruno de Almeida Oliveira
Supervisor de Hotelaria
MAT: 103687

DATA DO RECEBIMENTO

IDENTIFICAÇÃO E ASSINATURA DO RECEBEDOR

Câmara Municipal de Acaílandia
CNPJ: 12.143.442/0001-76

52.112.686 ADRIANO PEREIRA COSTA

RUA BIRACI TEIXEIRA DE
NORONHA, 131
BACACHERI

Curitiba - PR

CEP: 82600-610

Fone/Fax: 41948770011

Estado do Paraná

Secretaria da Fazenda

Nota Fiscal Avulsa Eletrônica

DANFE

Documento Auxiliar da Nota
Fiscal Eletrônica

0 - ENTRADA

1 - SAÍDA

N°: 4283047

SÉRIE: 895

FOLHA: 1 de 1



CHAVE DE ACESSO

41.2310.78393592000146.55.895.004283047.1.53565366.5

Consulta de autenticidade no portal nacional da NF-e
www.nfe.fazenda.gov.br/portal ou no site da Sefaz
Autorizadora

NATUREZA DE OPERAÇÃO

PROTOCOLO DE AUTORIZAÇÃO DE USO

Venda

141230270694551 13/10/2023 11:18

INSCRIÇÃO ESTADUAL

9102607667

INSC. EST. DO SUBST. TRIBUTÁRIO

-

CNPJ

52.112.686/0001-06

DESTINATÁRIO/REMETENTE

NOME/RAZÃO SOCIAL

FUNDO ESTADUAL DE SAÚDE DO PARANÁ - FUNSAUDE

CNPJ/CPF

08.597.121/0001-74

DATA DE EMISSÃO

13/10/2023 11:18

ENDEREÇO

Rua Piquiri, 170

BAIRRO/DISTRITO

Rebouças

CEP

80230-140

DATA DE ENTRADA/SAÍDA

13/10/2023 11:18

MUNICÍPIO

Curitiba

FONE/FAX

UF

PR

INSCRIÇÃO ESTADUAL

HORA DE SAÍDA

FATURA/DUPLICATAS

FATURA/DUPLICATA

001

VENCIMENTO

14/11/2023

VALOR

4.405,88

FATURA/DUPLICATA

-

VENCIMENTO

-

VALOR

0,00

FATURA/DUPLICATA

0,00

VENCIMENTO

-

VALOR

0,00

CÁLCULO DO IMPOSTO

BASE DE CÁLCULO DO ICMS

0,00

VALOR DO ICMS

0,00

BASE DE CÁLCULO ICMS ST

0,00

VALOR DO ICMS ST

0,00

VALOR TOTAL DOS PRODUTOS

4.405,88

VALOR DO FRETE

0,00

VALOR DO SEGURO

0,00

DESCONTO

0,00

DESPESAS ACESSÓRIAS

0,00

VALOR DO IPI

0,00

VALOR TOTAL DA NOTA

4.405,88

TRANSPORTADOR/VOLUMES TRANSPORTADOS

RAZÃO SOCIAL

Frete por conta

CÓDIGO ANTT

Placa do veículo

UF

CNPJ/CPF

Contratação do Frete
por conta do
Remetente (CIF)

ENDEREÇO

MUNICÍPIO

UF

INSCRIÇÃO ESTADUAL

QUANTIDADE

ESPÉCIE

MARCA

NUMERAÇÃO

PESO BRUTO

PESO LÍQUIDO

DADOS DO PRODUTO/SERVIÇOS

CÓDIGO PRODUTO	DESCRIÇÃO DOS PRODUTOS/SERVIÇOS	NCM/SH	DGT	CFOP	UNID	QUANT	VALOR UNITÁRIO	VALOR TOTAL	BASE CÁLCULO ICMS	VALOR ICMS	VALOR IPI	ALÍQUOTA	
												ICMS	IPI
N.115	MOLA PNEUMÁTICA 115 TIPO 3 9000 P.3 2 PARA USO EM LAVADORA EXTRATORA DE 140 KG - LAVANDERIA HOSPITALAR Marca/Modelo: FIRESTONE: Mola Pneumática 115 TIPO 3 9000 P.3 OF: 143015 Espenbo: 23043185-FUNSAUDE	87089990	0/102	5102	UM	4,0000	1.101,47	4.405,88	R\$ 0,00	R\$ 0,00	0,00	R\$ 0,00	0,00

CÁLCULO DO ISSQN

INSCRIÇÃO MUNICIPAL

VALOR TOTAL DOS SERVIÇOS

BASE DE CÁLCULO ISSQN

VALOR DO ISSQN

DADOS ADICIONAIS

Informações do Fisco:

Informações complementares: NFA-e emitida por ADRIANO PEREIRA COSTA, CPF: 971.617.050-53
LOCAL DE ENTREGA: CPF/CNPJ: 79.151.312/0001-56 - Avenida Mandacarú, 1590 - Maringá - PR

RESERVADO AO FISCO

AV. MANDACARU, 1590 - HOSPITAL UNIVERSITÁRIO - CEP: 87083-240 - MARINGÁ-PR
 Fone: (44) 3011-9134 - 3011-9197 - CNPJ: 79.151.312/0001-56

ORDEM DE FORNECIMENTO/SERVIÇO: 143015 **Empenho:** 23043185-FUNSAUDE **05/10/2023**

Orgão		Compra		Pedido		Requisitante Interno		Ramal
HOSPITAL UNIVERSITÁRIO REGIONAL DE MARINGÁ		89835	2023	110545	API	SILVIO DE	API	9334
Modalidade		Processo		Edital				
Dispensa		21.002.995-8		48/2023				
Contratação		Dispositivo legal						Setor
Normal		Art. 75, inc. II Lei Federal n. 14.133/2021.						41.02.50.0
Programa de trabalho			Fonte		Natureza da despesa			
9.410.9037 FUNSAUDE-GESTÃO DO HOSPITAL			100		33903036 Material Hospitalar			
Credor					SIAF		CNPJ/CPF	
ADRIANO PEREIRA COSTA					1974287		52112686000106	
Endereço					E-mail			
RUA R BIRACI TEIXEIRA DE NORONHA, 131					medeiroscostasolucoes@gmail.com			
Bairro			Cidade		Cep		Telefone	
BACACHERI			CURITIBA-PR		82600610		41 984450309	

Item	Descrição	Unidade	Quantidade	VI	VI. Total
1	Mola Pneumática 115 TIPO 3 9000 T.3 - PARA USO EM LAVADORA	UN	4,00	R\$ 1.101,47	R\$ 4.405,88

Marca/Modelo: FIRESTONE

Mola Pneumática 115 TIPO 3 9000 T.3 - PARA USO EM LAVADORA EXTRATORA DE 140 KG - LAVANDERIA HOSPITALAR Quantidade de Convoluções: 1 Convolução Diâmetro Máximo a 7kgf/cm²: 257 Altura máxima: 114, Altura Mínima: 60 Carga em kgf no curso máximo: 60psi: 1008. Trata-se de peça para reposição de LAVADORA EXTRATORA de ROUPA, utilizada na higienização (lavagem) das roupas do Hospital UNIVERSITARIO. 100psi: 1713 Frequência Natural: 60psi: 2.81 100psi: 2.71.

Total da O.F. R\$ 4.405,88

INFORMAÇÕES ADICIONAIS

Obrigatória a emissão de nota fiscal eletrônica e envio do arquivo para nfe.contasapagar@uem.br
Deduzir o ICMS na forma de desconto, conforme decretos estaduais nº1261/03 e 1546/03.
Favor constar na Nota Fiscal os dados bancários da empresa para pagamento - NÃO EMITIR BOLETO.
Encaminhar juntamente com as notas fiscais eletrônicas as certidões negativas e trabalhistas em plena validade ou o certificado de regularidade fiscal (CRF) emitida pelo sistema GMS.
Local de Entrega: Av. Mandacaru, 1590
Complemento Entrega: Complemento Pagamento: Frete:
A NOTA FISCAL DEVERÁ SER EMITIDA PARA: FUNDO ESTADUAL DE SAÚDE DO PARANÁ - FUNSAUDE - CNPJ: 08.597.121/0001-74 - ENDEREÇO: RUA PIQUIRI, 170 - REBOUÇAS - CEP: 80230-140 - CURITIBA-PR OS MATERIAIS E A NOTA FISCAL DEVERÃO SER ENTREGUES NO HOSPITAL UNIVERSITÁRIO DE MARINGÁ.

IN RFB nº 2.145/2023 - A partir de 08/2023, haverá retenção de IR para fornecedores de bens e serviços. Adequem-se às novas regras sob pena de não aceitação de documentos. Fornecedores do Simples ou com isenção devem declarar tal condição.

Responsável pela emissão da O.F. ROBSON ROGERS MOREIRA	E-mail do Responsável pela emissão da O.F. rmoreira@uem.br
--	--



TERMO DE AUTENTICAÇÃO - LIVRO DIGITAL

Declaro autenticados automaticamente os Termos de Abertura e de Encerramento do Livro Digital com características abaixo, em conformidade com o Art. 10 da IN DREI 82/2021 e com base nas informações prestadas pelo solicitante, sob a autenticidade n° 12400996610 em 24/01/2024, protocolo 240481593. Para validação de Autenticação dos Termos, deverá ser acessado o Portal de Serviços / verificação de documentos do Empreendedor (<http://www.empresafacil.pr.gov.br>) e informar o código de verificação.

Identificação de Empresa

Nome Empresarial: MEDEIROS COSTA LTDA
Número de Registro: 41212209098
CNPJ: 52112686000106
Município: Curitiba

Identificação de Livro Digital

Tipo de Livro: DIÁRIO
Número de Ordem: 1
Período de Escrituração: 17/01/2024 - 17/01/2024

Assinante(s)	Nome	CRC/OAB
83420827920	DELEUSA ANDREICO	PR045198
97161705053	ADRIANO PEREIRA COSTA	



CONFORME ART. 10 DA IN DREI 82/2021,
CERTIFICO A AUTENTICAÇÃO AUTOMÁTICA EM 24/01/2024 09:22 SOB N°
20240481593.
PROTOCOLO: 240481593 DE 23/01/2024. CÓDIGO DE VERIFICAÇÃO:
12400996610. NIRE: 41212209098.
MEDEIROS COSTA LTDA

JUNTA COMERCIAL DO PARANÁ
RESPONSÁVEL PELA AUTENTICAÇÃO
CURITIBA, 24/01/2024
empresafacil.pr.gov.br

Termo de Abertura

Nome do Livro: DIÁRIO

Nº de Ordem: 1

O presente livro do tipo DIÁRIO contém registros numerados, do nº 01 ao nº 06, e servirá para a escrituração dos lançamentos próprios da empresa MEDEIROS COSTA LTDA, município Curitiba, CNPJ nº 52.112.686/0001-06, Número de Registro (NIRE) 41212209098.

DECLARAÇÃO DE RESPONSABILIDADE

Declaro(amos), sob as penas da Lei, que o livro apresentado para autenticação preenche todas as formalidades legais exigíveis, bem como que estou(amos) devidamente habilitado(s) para assinatura dos termos de abertura e de encerramento do livro.

Data do arquivamento dos atos constitutivos: 08/09/2023

Ato constitutivo: 41817524014

Curitiba, 17/01/2024

DELEUSA ANDREICO
CONTADOR
CRC/PR 045198

ADRIANO PEREIRA COSTA
Administrador, Sócio
CPF 971.617.050-53

Empresa: MEDEIROS COSTA LTDA
C.N.P.J.: 52.112.686/0001-06
Período: 17/01/2024 a 17/01/2024
Balanço encerrado em: 17/01/2024

Câmara Municipal de Acaiaçu
CNPJ: 12.143.442/0001-78

Folha: 0002

BALANÇO PATRIMONIAL

Descrição	Saldo Atual
ATIVO	10.000,00D
ATIVO CIRCULANTE	10.000,00D
DISPONIBILIDADE	10.000,00D
CAIXAS	10.000,00D
CAIXA GERAL	10.000,00D
PASSIVO	10.000,00C
PATRIMÔNIO LÍQUIDO	10.000,00C
CAPITAL REALIZADO	10.000,00C
CAPITAL SUBSCRITO	10.000,00C
CAPITAL SOCIAL	10.000,00C

RECONHECEMOS A EXATIDÃO DO PRESENTE BALANÇO PATRIMONIAL ENCERRADO EM 17/01/2024 TOTALIZANDO NO ATIVO E PASSIVO: R\$ 10.000,00 (dez mil reais)

ADRIANO PEREIRA COSTA

CPF: 971.617.050-53

DELEUSA ANDREICO

Reg. no CRC - PR sob o No. PR04519804

CPF: 834.208.279-20

Empresa: MEDEIROS COSTA LTDA
 C.N.P.J.: 52.112.686/0001-06
 Período: 17/01/2024 - 17/01/2024

Folha N° 1701
 Processo Adm N° 0112024
 Câmara Municipal de Acailandia
 CNPJ: 12.143.442/0001-76

Folha: 0003
 Emissão: 23/01/2024
 Hora: 09:01:58

DEMONSTRAÇÃO DO RESULTADO DO EXERCÍCIO EM 17/01/2024

Descrição	Saldo	Total	Saldo Anterior
(-) Deduções das Receitas	0,00	0,00	0,00
Lucro Bruto	0,00	0,00	0,00
(-) Despesas Operacionais	0,00	0,00	0,00
Resultado Operacional Líquido	0,00	0,00	0,00
Resultado Antes do IR	0,00	0,00	0,00
LUCRO LÍQUIDO DO EXERCÍCIO	0,00	0,00	0,00

ADRIANO PEREIRA COSTA
 CPF: 971.617.050-53

DELEUSA ANDREICO
 Reg. no CRC - PR sob o No. PR04519804
 CPF: 834.208.279-20

Empresa: **MEDEIROS COSTA LTDA**
CNPJ: 51.112.686/0001-06
Inscrição junta comercial: 41212209098 17/01/2024

Folha: 4
livro: 1

EXPLICATIVAS ÀS DEMONSTRAÇÕES CONTÁBEIS EM 17 DE JANEIRO DE 2024

1) CONTEXTO OPERACIONAL

A Empresa MEDEIROS COSTA LTDA é uma sociedade empresa ltda, com sede e foro na cidade de CURITIBA/PR, sito a Rua Biraci Teixeira de Noronha, 131, Bairro Bacacheri, Casa, Curitiba - PR, CEP 82.600-610, tendo como objeto social Comercio varejista de artigos medicos e ortopedicos, comercio varejista de materiais eletricos, comercio varejista de pneumaticos e camaras de ar, comercio varejista de bebidas, comercio varejista de tintas e materias de pintura, comercio varejista de produtos de perfumaria e de higiene pessoal, comercio varejista especializado de equipamentos de telefonia e comunicação, comercio varejista especializado d equipamentos e suprimentos de informatica, comercio varejista de moveis, comercio varejista de brinquedos e artigos recreativos, comercio varejista especializado de eletrodomesticos e equipamentos de audio e video, comercio varejista de ferragens e ferramentas, comercio varejista de materiais de construção em geral, comercio varejista de produtos saneantes domissanitarios, comercio varejista especializada em equipamentos de telefonia e comunicação, comercio varejista especializado de eletrodometricos e artigos de audio e video, Comércio varejista especializado de peças e acessórios para aparelhos eletroeletrônicos para uso doméstico, exceto informática e comunicação, Comércio varejista de artigos de papelaria, Comércio varejista de outros produtos não especificados anteriormente, Comércio varejista de material elétrico, Comércio varejista de ferragens e ferramentas, Comércio varejista de materiais hidráulicos, Comércio varejista especializado de equipamentos e suprimentos de informática, Comércio varejista de artigos de iluminação, Representantes comerciais e agentes do comércio de instrumentos e materiais odonto-médico-hospitalares, Outros representantes comerciais e agentes do comércio especializado em produtos não especificados anteriormente, Representantes comerciais e agentes do comercio de mercadorias em geral não especializado, Comércio atacadista de próteses e artigos de ortopedia, Comércio varejista especializado de equipamentos de telefonia e comunicação, Comércio atacadista de instrumentos e materiais para uso médico, cirúrgico, hospitalar e de laboratórios, Comércio atacadista de máquinas, aparelhos e equipamentos para uso odonto-médico-hospitalar; partes e peças, Comércio atacadista de componentes eletrônicos e equipamentos de telefonia e comunicação, Comércio varejista de equipamentos para escritório, Comércio atacadista de produtos de higiene, limpeza e conservação domiciliar, Comércio atacadista de outros produtos químicos e petroquímicos não especificados anteriormente, Comércio atacadista de outros equipamentos e artigos de uso pessoal e doméstico não especificados anteriormente, Comércio atacadista de embalagens, Comércio varejista de outros artigos de uso doméstico não especificados anteriormente."

2) APRESENTAÇÃO DAS DEMONSTRAÇÕES CONTÁBEIS:

As demonstrações contábeis foram elaboradas em conformidade com as práticas contábeis adotadas no Brasil de acordo com a resolução CFC 1.418 de 2012 que aprovou a Interpretação Técnica ITG 1.000 – Modelo Contabil para Micros e Empresas de pequeno porte. Os Registros contábeis estão de acordo com as Normas Brasileiras de Contabilidade aplicáveis às Empresas em geral, com observância, no que for permitido, da convergência às normas Internacionais de Contabilidade. As demonstrações Contábeis levantadas em 17 de janeiro de 2024, foram apresentadas com a informação do Instrumento de Inscrição, pois trata-se de balanço de Abertura.

Empresa: **MEDEIROS COSTA LTDA**
CNPJ: 51.112.686/0001-06
Inscrição junta comercial: 41212209098 17/01/2024

Folha: 5
livro: 1

3) PRINCIPAIS PRÁTICAS CONTÁBEIS

3.1) Aplicações Financeiras

Não possui;

3.2) Direitos e obrigações

Balanco de abertura, portanto não tem nenhuma informação a esse critério.

3.3) Imobilizado

Não possui.

3.4) Ajuste de avaliação patrimonial

A empresa nunca efetuou ajuste de avaliação patrimonial.

3.5) Investimentos em empresas coligadas e controladas

A empresa não participa do capital social de outras sociedades.

3.6) Impostos Federais

A empresa está no regime do Simples Nacional e contabiliza os encargos tributários pelo regime de competência.

4) EMPRÉSTIMOS E FINANCIAMENTOS

A empresa não possui.

5) RESPONSABILIDADES E CONTINGÊNCIAS

Não há passivo contingente registrado contabilmente, tendo em vista que os administradores da empresa, escudados em opinião de seus consultores e advogados, não apontam contingências de quaisquer natureza.

6) CAPITAL SOCIAL

O capital social é de R\$ 10.000,00, dividido em 10.000 quotas de R\$ 1,00 cada, totalmente integralizado, conforme abaixo distribuído entre os sócios:

ADRIANO PEREIRA COSTA r\$ 10.000,00

7) EVENTOS SUBSEQUENTES

Os administradores declaram a inexistência de fatos ocorridos subsequentemente à data de encerramento do exercício que venham a ter efeito relevante sobre a situação patrimonial ou financeira da empresa ou que possam provocar efeitos sobre seus resultados futuros.

Curitiba, 17 de Janeiro de 2024.

ASSINATURAS

Adriano Pereira Costa
CPF 820.842.820-20

DELEUSA ANDREICO
CONTADORA
CRC: 045198/O-4 PR

Folha Nº 1704
Processo Adm Nº 0112006
Câmara Municipal de Acailandia
CNPJ: 12.143.442/0001-76

Termo de Encerramento

Nome do Livro: DIÁRIO

Nº de Ordem: 1

O presente livro do tipo DIÁRIO contém páginas numeradas, do nº 01 ao nº 06, e serviu para escrituração no período de 17/01/2024 a 17/01/2024, da empresa MEDEIROS COSTA LTDA.

Curitiba, 17/01/2024

DELEUSA ANDREICO
CONTADOR
CRC/PR 045198

ADRIANO PEREIRA COSTA
Administrador, Sócio
CPF 971.617.050-53



Folha Nº 1705
Processo Adm Nº 0412024
Câmara Municipal de Assilandia
CNPJ: 12.142.142/0001-76

ASSINATURA ELETRÔNICA

Certificamos que o ato da empresa MEDEIROS COSTA LTDA consta assinado digitalmente por:

IDENTIFICAÇÃO DO(S) ASSINANTE(S)	
CPF/CNPJ	Nome
83420827920	DELEUSA ANDREICO
97161705053	ADRIANO PEREIRA COSTA



CONFORME ART. 10 DA IN DREI 82/2021,
CERTIFICO A AUTENTICAÇÃO AUTOMÁTICA EM 24/01/2024 09:22 SOB Nº
20240481593.
PROTOCOLO: 240481593 DE 23/01/2024. NIRE: 41212209098.
MEDEIROS COSTA LTDA

JUNTA COMERCIAL DO PARANÁ
RESPONSÁVEL PELA AUTENTICAÇÃO
CURITIBA, 24/01/2024
empresafacil.pr.gov.br

Cadastro de Inscrições Estaduais

Data/Hora Host CELEPAR
10/05/2024 - 15 43 20

Informações do Contribuinte

Inscrição Estadual	91026076-67	Inscrição CNPJ 52.112.686/0001-06
Nome Empresarial	Medeiros Costa Ltda	
Endereço	Rua Biraci Teixeira de Noronha, 131. Csa Casa. Bacacheri 82600-610 - Curitiba - PR	
Telefone	(19)8477-0011	
E-mail	MEDEIROS COSTASOLUCOES@GMAIL.COM	
Atividade Econômica Principal	4773-3/00 - Comercio Varejista de Artigos Medicos e Ortopedicos	
Atividade(s) Econômica(s) Secundária(s)	<p>4530-7/05 - Comercio a Varejo de Pneumaticos e Camaras-De-Ar</p> <p>4645-1/02 - Comercio Atacadista de Proteses e Artigos de Ortopedia</p> <p>4649-4/08 - Comercio Atacadista de Produtos de Higiene, Limpeza e Conservacao Domiciliar</p> <p>4649-4/99 - Comercio Atacadista de Outros Equipamentos e Artigos de Uso Pessoal e Domestico não Especificados Anteriormente</p> <p>4652-4/00 - Comercio Atacadista de Componentes Eletronicos e Equipamentos de Telefonia e Comunicacao</p> <p>4686-9/02 - Comercio Atacadista de Embalagens</p> <p>4723-7/00 - Comercio Varejista de Bebidas</p> <p>4741-5/00 - Comercio Varejista de Tintas e Materiais para Pintura</p> <p>4742-3/00 - Comercio Varejista de Material Eletrico</p> <p>4744-0/01 - Comercio Varejista de Ferragens e Ferramentas</p> <p>4744-0/03 - Comercio Varejista de Materiais Hidraulicos</p> <p>4744-0/99 - Comercio Varejista de Materiais de Construcao em Geral</p> <p>4751-2/01 - Comercio Varejista Especializado de Equipamentos e Suprimentos de Informatica</p> <p>4752-1/00 - Comercio Varejista Especializado de Equipamentos de Telefonia e Comunicacao</p> <p>4753-9/00 - Comercio Varejista Especializado de Eletrodomesticos e Equipamentos de Audio e Vídeo</p> <p>4754-7/01 - Comercio Varejista de Moveis</p> <p>4754-7/03 - Comercio Varejista de Artigos de Iluminacao</p> <p>4757-1/00 - Comercio Varejista Especializado de Pecas e Acessorios para Aparelhos Eletroeletronicos para Uso Domestico, Exceto Informatica e Comunicac</p> <p>4759-8/99 - Comercio Varejista de Outros Artigos de Uso Domestico não Especificados Anteriormente</p> <p>4761-0/03 - Comercio Varejista de Artigos de Papelaria</p> <p>4763-6/01 - Comercio Varejista de Brinquedos e Artigos Recreativos</p> <p>4772-5/00 - Comercio Varejista de Cosmeticos, Produtos de Perfumaria e de Higiene Pessoal</p> <p>4789-0/05 - Comercio Varejista de Produtos Saneantes Domissanitarios</p> <p>4789-0/07 - Comercio Varejista de Equipamentos para Escritorio</p> <p>4789-0/99 - Comercio Varejista de Outros Produtos não Especificados Anteriormente</p>	
Características do Estabelecimento	Unidade Não Produtiva (Unidade Auxiliar)	
Unidade Auxiliar	Escritório Administrativo	

Início das Atividades	09/2023
Código SRP Atual:	1.2520.203 - Desde 01/2024
Situação Cadastral Atual:	Ativo - Desde 09/2023
Regime Pagamento Atual:	2520.203 - Simples Nacional / Simples Nacional - Dia 03 do Mes+2 - Desde 01/2024
SPED (EFD, NF-e, CT-e, NFC-e):	Maiores informações clique aqui

COMPROVANTE DE INSCRIÇÃO E DE SITUAÇÃO CADASTRAL

Comprovante de Inscrição e de Situação Cadastral

Cidadão,

Confira os dados de Identificação da Pessoa Jurídica e, se houver qualquer divergência, providencie junto à RFB a sua atualização cadastral.

A informação sobre o porte que consta neste comprovante é a declarada pelo contribuinte.

REPÚBLICA FEDERATIVA DO BRASIL		
CADASTRO NACIONAL DA PESSOA JURÍDICA		
NÚMERO DE INSCRIÇÃO 52.112.686/0001-06 MATRIZ	COMPROVANTE DE INSCRIÇÃO E DE SITUAÇÃO CADASTRAL	DATA DE ABERTURA 08/09/2023
NOME EMPRESARIAL MEDEIROS COSTA LTDA		
TÍTULO DO ESTABELECIMENTO (NOME DE FANTASIA) *****		PORTE ME
CÓDIGO E DESCRIÇÃO DA ATIVIDADE ECONÔMICA PRINCIPAL 47.73-3-00 - Comércio varejista de artigos médicos e ortopédicos		
CÓDIGO E DESCRIÇÃO DAS ATIVIDADES ECONÔMICAS SECUNDÁRIAS 45.30-7-05 - Comércio a varejo de pneumáticos e câmaras-de-ar (Dispensada *) 46.18-4-02 - Representantes comerciais e agentes do comércio de instrumentos e materiais odonto-médico-hospitalares (Dispensada *) 46.18-4-99 - Outros representantes comerciais e agentes do comércio especializado em produtos não especificados anteriormente (Dispensada *) 46.19-2-00 - Representantes comerciais e agentes do comércio de mercadorias em geral não especializado (Dispensada *) 46.45-1-02 - Comércio atacadista de próteses e artigos de ortopedia 46.49-4-08 - Comércio atacadista de produtos de higiene, limpeza e conservação domiciliar 46.49-4-99 - Comércio atacadista de outros equipamentos e artigos de uso pessoal e doméstico não especificados anteriormente (Dispensada *) 46.52-4-00 - Comércio atacadista de componentes eletrônicos e equipamentos de telefonia e comunicação (Dispensada *) 46.86-9-02 - Comércio atacadista de embalagens (Dispensada *) 47.23-7-00 - Comércio varejista de bebidas 47.41-5-00 - Comércio varejista de tintas e materiais para pintura (Dispensada *) 47.42-3-00 - Comércio varejista de material elétrico (Dispensada *) 47.44-0-01 - Comércio varejista de ferragens e ferramentas (Dispensada *) 47.44-0-03 - Comércio varejista de materiais hidráulicos (Dispensada *) 47.44-0-99 - Comércio varejista de materiais de construção em geral (Dispensada *) 47.51-2-01 - Comércio varejista especializado de equipamentos e suprimentos de informática (Dispensada *) 47.52-1-00 - Comércio varejista especializado de equipamentos de telefonia e comunicação (Dispensada *) 47.53-9-00 - Comércio varejista especializado de eletrodomésticos e equipamentos de áudio e vídeo (Dispensada *) 47.54-7-01 - Comércio varejista de móveis (Dispensada *) 47.54-7-03 - Comércio varejista de artigos de iluminação (Dispensada *)		
CÓDIGO E DESCRIÇÃO DA NATUREZA JURÍDICA 206-2 - Sociedade Empresária Limitada		
LOGRADOURO R BIRACI TEIXEIRA DE NORONHA	NÚMERO 131	COMPLEMENTO CASA CASA
CEP 82.600-610	BAIRRO/DISTRITO BACACHERI	MUNICÍPIO CURITIBA
ENDEREÇO ELETRÔNICO MEDEIROSCOSTASOLUCOES@GMAIL.COM		TELEFONE (41) 8445-0309
ENTE FEDERATIVO RESPONSÁVEL (EFR) *****		
SITUAÇÃO CADASTRAL ATIVA	DATA DA SITUAÇÃO CADASTRAL 08/09/2023	
MOTIVO DE SITUAÇÃO CADASTRAL *****		
SITUAÇÃO ESPECIAL *****	DATA DA SITUAÇÃO ESPECIAL *****	

Aprovado pela Instrução Normativa RFB nº 2.119, de 06 de dezembro de 2022.

Emitido no dia 10/05/2024 às 15:48:35 (data e hora de Brasília).

Página: 1/2

Folha Nº 1709
 Processo Adm Nº 0112024
 Câmara Municipal de Acailandia
 CNPJ: 12.143.442/0001-76

REPÚBLICA FEDERATIVA DO BRASIL			
COMPROVANTE DE INSCRIÇÃO E DE SITUAÇÃO CADASTRAL			
CADASTRO NACIONAL DA PESSOA JURÍDICA			
NUMERO DE INSCRIÇÃO 52.112.686/0001-06 MATRIZ	COMPROVANTE DE INSCRIÇÃO E DE SITUAÇÃO CADASTRAL		DATA DE ABERTURA 08/09/2023
NOME EMPRESARIAL MEDEIROS COSTA LTDA			
CÓDIGO E DESCRIÇÃO DAS ATIVIDADES ECONÔMICAS SECUNDARIAS 47.57-1-00 - Comércio varejista especializado de peças e acessórios para aparelhos eletroeletrônicos para uso doméstico, exceto informática e comunicação (Dispensada *) 47.59-8-99 - Comércio varejista de outros artigos de uso pessoal e doméstico não especificados anteriormente (Dispensada *) 47.61-0-03 - Comércio varejista de artigos de papelaria (Dispensada *) 47.63-6-01 - Comércio varejista de brinquedos e artigos recreativos (Dispensada *) 47.72-5-00 - Comércio varejista de cosméticos, produtos de perfumaria e de higiene pessoal 47.89-0-05 - Comércio varejista de produtos saneantes domissanitários 47.89-0-07 - Comércio varejista de equipamentos para escritório (Dispensada *) 47.89-0-99 - Comércio varejista de outros produtos não especificados anteriormente			
CÓDIGO E DESCRIÇÃO DA NATUREZA JURÍDICA 206-2 - Sociedade Empresária Limitada			
LOGRADOURO R BIRACI TEIXEIRA DE NORONHA	NUMERO 131	COMPLEMENTO CASA CASA	
CEP 82.600-610	BAIRRO/DISTRITO BACACHERI	MUNICIPIO CURITIBA	UF PR
ENDEREÇO ELETRÔNICO MEDEIROSCOSTASOLUCOES@GMAIL.COM		TELÉFONE (41) 8445-0309	
ENTE FEDERATIVO RESPONSÁVEL (EFR) *****			
SITUAÇÃO CADASTRAL ATIVA		DATA DA SITUAÇÃO CADASTRAL 08/09/2023	
MOTIVO DE SITUAÇÃO CADASTRAL			
SITUAÇÃO ESPECIAL *****		DATA DA SITUAÇÃO ESPECIAL *****	

(*) A dispensa de alvarás e licenças é direito do empreendedor que atende aos requisitos constantes na Resolução CGSIM nº 51, de 11 de junho de 2019, ou da legislação própria encaminhada ao CGSIM pelos entes federativos, não tendo a Receita Federal qualquer responsabilidade quanto às atividades dispensadas.

Aprovado pela Instrução Normativa RFB nº 2.119, de 06 de dezembro de 2022.

Emitido no dia 10/05/2024 às 15:48:35 (data e hora de Brasília).

Página: 2/2

[CONDICÕES DE DISPENSA DE LICENCIAMENTO](#)
[CONSULTAR QSA](#)
[VOLTAR](#)
[IMPRIMIR](#)

A RFB agradece a sua visita. Para informações sobre política de privacidade e uso, [clique aqui](#).

[Passo a passo para o CNPJ](#)
[Consultas CNPJ](#)
[Estatísticas](#)
[Parceiros](#)
[Serviços CNPJ](#)

COMPROVANTE DE INSCRIÇÃO E DE SITUAÇÃO CADASTRAL

Folha Nº 1710
Processo Adm Nº 0112074
Câmara Municipal de Acailandia
CNPJ: 12.143.442/0001-70

Folia Nº 1711
Processo Adm Nº 011/2024
Câmara Municipal de Acailândia
CNPJ: 12.143.442/0001-76



**CONSELHO REGIONAL DE CONTABILIDADE DO ESTADO DO PARANÁ
CERTIDÃO DE HABILITAÇÃO PROFISSIONAL**

O CONSELHO REGIONAL DE CONTABILIDADE DO ESTADO DO PARANÁ certifica que o(a) profissional identificado(a) no presente documento encontra-se habilitado para o exercício da profissão contábil.

IDENTIFICAÇÃO DO REGISTRO

NOME.....	: DELEUSA ANDREICO
REGISTRO.....	: PR-045198/O-4
CATEGORIA.....	: TÉCNICO EM CONTABILIDADE
CPF.....	: ***.208.279-**

A falsificação deste documento constitui-se em crime previsto no Código Penal Brasileiro, sujeitando o autor à respectiva ação penal.

Emissão: PARANÁ, 12/07/2024 as 09:41:16.
Válido até: 10/10/2024.
Código de Controle: 783663.

Para verificar a autenticidade deste documento consulte o site do CRCPR.

REPÚBLICA FEDERATIVA DO BRASIL
COMARCA DE CURITIBA

ESTADO DO PARANÁ
Câmara Municipal de Acaiaçandia
CNPJ 0001-76

1º OFÍCIO DISTRIBUIDOR, PART. E CONTADOR JUDICIAL DO FORO
CENTRAL DA COMARCA DA REGIÃO METROPOLITANA DE CURITIBA
AV. CÂNDIDO DE ABREU, 535 1º ANDAR - FONE: (41) 3027-5253
EDIFÍCIO DO FÓRUM CÍVEL - CENTRO-CÍVICO
CEP: 80530-906
www.1distribuidorcuritiba.com.br



EMPREGADOS JURAMENTADOS

SANDRA LUCIA PELIKI
LUIZ CARLOS KOFANOVSKI
ISABEL ANGELA WYPYCH
MARIANY BEATRIZ DA SILVA SCAPINELI
FERNANDA GALLASSINI
KARINA BAVARO ALVES

PEDIDO DE CERTIDÕES

JOSÉ BORGES DA CRUZ FILHO

EDIFÍCIO DO FÓRUM CÍVEL
AV. CÂNDIDO DE ABREU, 535 - TÉRREO - CEP 80530-906

TITULAR

RECUPERAÇÃO JUDICIAL * FALÊNCIA * CONCORDATA * CRIME * CIVEL
VARAS CRIMINAIS-VARAS DA FAZENDA-VARAS DA FAMÍLIA-PRECATÓRIA DA VARA DE EXECUÇÕES PENAIS
EXECUÇÕES FISCAIS DO ESTADO E DO MUNICÍPIO - REGISTROS PÚBLICOS - TRIBUNAL DO JURI
TABELIONATOS - JUIZADO ESPECIAL CIVEL E CRIMINAL

CERTIDÃO NEGATIVA
FEITOS AJUIZADOS

CERTIFICO, a pedido de parte interessada, para FINS GERAIS, que revendo os livros de registros de distribuições físicas e eletrônicas de AÇÕES DE FALÊNCIAS, CONCORDATAS, RECUPERAÇÃO JUDICIAL E EXTRAJUDICIAL, existentes nesta serventia, dos mesmos NÃO CONSTA qualquer ação contra:

MEDEIROS COSTA LTDA

CNPJ.52.112.686/0001-06

no período de 18 de março de 1963 (data da instalação deste cartório - Lei No.4.677, de 29/12/62) a 17/06/2024 .

O REFERIDO É VERDADE E DOU FÉ.

Curitiba, 19 de junho de 2024 .

FERNANDA GALLASSINI
Escrevente Juramentada

Digitally signed
by JOSÉ BORGES
DA CRUZ
FILHO:31628532
904
Date:
2024.06.19
13:59:32 BRT



Emitida por: MAURI
Lei nº19.803 de 21/Dez/18
Tabela XVI dos Distribuidores nº VI letra a (R\$ 42.95)

*** Se impressa, verificar sua autenticidade no <http://www.1distribuidorcuritiba.com.br/autentica> usando o código 5B933E0C ***



Estado do Paraná
Secretaria de Estado da Fazenda
Receita Estadual do Paraná

Folha Nº 1713
Processo Adm Nº 01162024
Câmara Municipal de Açailândia
CNPJ: 10.143.542/0001-73

Certidão Negativa
de Débitos Tributários e de Dívida Ativa Estadual
Nº 033848881-00

Certidão fornecida para o CNPJ/MF: **52.112.686/0001-06**
Nome: **MEDEIROS COSTA LTDA**

Ressalvado o direito da Fazenda Pública Estadual inscrever e cobrar débitos ainda não registrados ou que venham a ser apurados, certificamos que, verificando os registros da Secretaria de Estado da Fazenda, constatamos não existir pendências em nome do contribuinte acima identificado, nesta data.

Obs.: Esta Certidão engloba todos os estabelecimentos da empresa e refere-se a débitos de natureza tributária e não tributária, bem como ao descumprimento de obrigações tributárias acessórias.

Válida até 19/10/2024 - Fornecimento Gratuito

A autenticidade desta certidão deverá ser confirmada via Internet
www.fazenda.pr.gov.br



Governo do Estado do Paraná
 Secretaria de Estado da Indústria, Comércio e Serviços
 Junta Comercial do Estado do Paraná



CERTIDÃO SIMPLIFICADA

Sistema Nacional de Registro de Empresas Mercantis - SINREM

Certificamos que as informações abaixo constam dos documentos arquivados nesta Junta Comercial e são vigentes na data da sua expedição.

Nome Empresarial: MEDEIROS COSTA LTDA		Protocolo: PRC2421755230			
NIRE : 41212209098 Natureza Jurídica: Sociedade Empresária Limitada					
NIRE (Sede) 41212209098	CNPJ 52.112.686/0001-06	Data de Ato Constitutivo 08/09/2023	Início de Atividade 08/09/2023		
Endereço Completo Rua BIRACI TEIXEIRA DE NORONHA, Nº 131, CASA CASA, BACACHERI - Curitiba/PR - CEP 82600-610					
Objeto Social COMERCIO VAREJISTA DE ARTIGOS MEDICOS E ORTOPEDICOS, COMERCIO VAREJISTA DE MATERIAIS ELETRICOS, COMERCIO VAREJISTA DE PNEUMATICOS E CAMARAS DE AR, COMERCIO VAREJISTA DE BEBIDAS, COMERCIO VAREJISTA DE TINTAS E MATERIAS DE PINTURA, COMERCIO VAREJISTA DE PRODUTOS DE PERFUMARIA E DE HIGIENE PESSOAL, COMERCIO VAREJISTA ESPECIALIZADO DE EQUIPAMENTOS DE TELEFONIA E COMUNICACAO, COMERCIO VAREJISTA ESPECIALIZADO D EQUIPAMENTOS E SUPRIMENTOS DE INFORMATICA, COMERCIO VAREJISTA DE MOVEIS, CAERCIO VAREJISTA DE BRINQUEDOS E ARTIGOS RECREATIVOS, COMERCIO VAREJISTA ESPECIALIZADO DE ELETRODOMENSTICOS E EQUIPAMENTOS DE AUDIO E VIDEO, COMERCIO VAREJISTA DE FERRAGENS E FERRAMENTAS, COMERCIO VAREJISTA DE MATERIAIS DE CONSTRUCAO EM GERAL, COMERCIO VAREJISTA DEPRODUTOS SANEANTES DOMISSANITARIOS, COMERCIO VAREJISTA ESPECIALIZADA EMEQUIPAMENTOS DE TELEFONIA E COMUNICACAO, COMERCIO VAREJISTA ESPECIALIZADO DE ELETRODOMETICOS E ARTIGOS DE AUDIO E VIDEO, COMERCIO VAREJISTA ESPECIALIZADO DE PECAS E ACESSORIOS PARA APARELHOS ELETROELETRONICOS PARA USO DOMESTICO, EXCETO INFORMATICA E COMUNICACAO, COMERCIO VAREJISTA DE ARTIGOS DE PAPELARIA, COMERCIO VAREJISTA DE OUTROS PRODUTOS NAO ESPECIFICADOS ANTERIORMENTE, COMERCIO VAREJISTA DE MATERIAL ELETRICO, COMERCIO VAREJISTA DE FERRAGENS E FERRAMENTAS, COMERCIO VAREJISTA DE MATERIAIS HIDRAULICOS, COMERCIO VAREJISTA ESPECIALIZADO DE EQUIPAMENTOS E SUPRIMENTOS DE INFORMATICA, COMERCIO VAREJISTA DE ARTIGOS DE ILUMINACAO, REPRESENTANTES COMERCIAIS E AGENTES DO COMERCIO DE INSTRUMENTOS E MATERIAIS ODONTO-MEDICO-HOSPITALARES, OUTROS REPRESENTANTES COMERCIAIS E AGENTES DO COMERCIO ESPECIALIZADO EM PRODUTOS NAO ESPECIFICADOS ANTERIORMENTE, REPRESENTANTES COMERCIAIS E AGENTES DO COMERCIO DE MERCADORIAS EM GERAL NAO ESPECIALIZADO, COMERCIO ATACADISTA DE PROTESES E ARTIGOS DE ORTOPEDIA, COMERCIO VAREJISTA ESPECIALIZADO DE EQUIPAMENTOS DE TELEFONIA E COMUNICACAO, COMERCIO ATACADISTA DE INSTRUMENTOS E MATERIAIS PARA USO MEDICO, CIRURGICO, HOSPITALAR E DE LABORATORIOS, COMERCIO ATACADISTA DE MAQUINAS, APARELHOS E EQUIPAMENTOS PARA USO ODONTO-MEDICO-HOSPITALAR PARTES E PECAS, COMERCIO ATACADISTA DE COMPONENTES ELETRONICOS E EQUIPAMENTOS DE TELEFONIA E COMUNICACAO, COMERCIO VAREJISTA DE EQUIPAMENTOS PARA ESCRITORIO, COMERCIO ATACADISTA DE PRODUTOS DE HIGIENE, LIMPEZA E CONSERVACAO DOMICILIAR, COMERCIO ATACADISTA DE OUTROS EQUIPAMENTOS E ARTIGOS DE USO PESSOAL E DOMESTICO NAO ESPECIFICADOS ANTERIORMENTE, COMERCIO ATACADISTA DE EMBALAGENS, COMERCIO VAREJISTA DE OUTROS ARTIGOS DE USO DOMESTICO NAO ESPECIFICADOS ANTERIORMENTE.					
Capital Social R\$ 20.000,00 (vinte mil reais) Capital Integralizado R\$ 20.000,00 (vinte mil reais)		Porte ME (Microempresa)	Prazo de Duração Indeterminado		
Dados do Sócio					
Nome	CPF/CNPJ	Participação no capital	Espécie de sócio	Administrador	Término do mandato
ADRIANO PEREIRA COSTA	971.617.050-53	R\$ 20.000,00	Sócio	S	Indeterminado
Dados do Administrador					
Nome	CPF	Término do mandato			
ADRIANO PEREIRA COSTA	971.617.050-53	Indeterminado			
Último Arquivamento				Situação	
Data	Número	Ato/eventos		ATIVA	
10/05/2024	20243338104	002 / 021 - ALTERACAO DE DADOS (EXCETO NOME EMPRESARIAL)		Status xxxxx	

Esta certidão foi emitida automaticamente em 15/07/2024, às 09:17:56 (horário de Brasília).

Se impressa, verificar sua autenticidade no <https://www.empresafacil.pr.gov.br>, com o código T7G4ZZEH.

Em caso de divergência de dados, solicitar a correção através do "Fale Conosco" (<https://www.juntacomercial.pr.gov.br/webservices/jucepar/faleconosco>) no prazo de 30 dias da emissão deste documento.

LEANDRO MARCOS RAYSEL BISCAIA



Governo do Estado do Paraná
Secretaria de Estado da Indústria, Comércio e Serviços
Junta Comercial do Estado do Paraná



CERTIDÃO SIMPLIFICADA

Continuação

Sistema Nacional de Registro de Empresas Mercantis - SINREM

Certificamos que as informações abaixo constam dos documentos arquivados
nesta Junta Comercial e são vigentes na data da sua expedição.

Nome Empresarial: MEDEIROS COSTA LTDA NIRE : 41212209088 Natureza Jurídica: Sociedade Empresária Limitada	Protocolo: PRC2421755230
---	--------------------------

Secretário(a) Geral



PODER JUDICIÁRIO
JUSTIÇA DO TRABALHO

CERTIDÃO NEGATIVA DE DÉBITOS TRABALHISTAS

Nome: MEDEIROS COSTA LTDA (MATRIZ E FILIAIS)

CNPJ: 52.112.686/0001-06

Certidão n°: 43863465/2024

Expedição: 21/06/2024, às 11:01:25

Validade: 18/12/2024 - 180 (cento e oitenta) dias, contados da data de sua expedição.

Certifica-se que **MEDEIROS COSTA LTDA (MATRIZ E FILIAIS)**, inscrito(a) no CNPJ sob o n° **52.112.686/0001-06**, **NÃO CONSTA** como inadimplente no Banco Nacional de Devedores Trabalhistas.

Certidão emitida com base nos arts. 642-A e 883-A da Consolidação das Leis do Trabalho, acrescentados pelas Leis ns.º 12.440/2011 e 13.467/2017, e no Ato 01/2022 da CGJT, de 21 de janeiro de 2022. Os dados constantes desta Certidão são de responsabilidade dos Tribunais do Trabalho.

No caso de pessoa jurídica, a Certidão atesta a empresa em relação a todos os seus estabelecimentos, agências ou filiais.

A aceitação desta certidão condiciona-se à verificação de sua autenticidade no portal do Tribunal Superior do Trabalho na Internet (<http://www.tst.jus.br>).

Certidão emitida gratuitamente.

INFORMAÇÃO IMPORTANTE

Do Banco Nacional de Devedores Trabalhistas constam os dados necessários à identificação das pessoas naturais e jurídicas inadimplentes perante a Justiça do Trabalho quanto às obrigações estabelecidas em sentença condenatória transitada em julgado ou em acordos judiciais trabalhistas, inclusive no concernente aos recolhimentos previdenciários, a honorários, a custas, a emolumentos ou a recolhimentos determinados em lei; ou decorrentes de execução de acordos firmados perante o Ministério Público do Trabalho, Comissão de Conciliação Prévia ou demais títulos que, por disposição legal, contiver força executiva.



PREFEITURA MUNICIPAL DE CURITIBA
SECRETARIA MUNICIPAL DE FINANÇAS
DEPARTAMENTO DE RENDAS MOBILIÁRIAS

Câmara Municipal de Acailandia
CNPJ: 12.143.442/0001-76

CARTÃO DE IDENTIFICAÇÃO DO CONTRIBUINTE

NOME EMPRESARIAL MEDEIROS COSTA LTDA			
INSCRIÇÃO MUNICIPAL 10 09 1.118.627-7		CNPJ 52.112.686/0001-06	
ENDEREÇO R. BIRACI TEIXEIRA DE NORONHA			NÚMERO 131
UNIDADE	ANDAR	COMPLEMENTO	
BAIRRO BACACHERI			CEP 82600-610
INÍCIO DA ATIVIDADE 08/09/2023		SITUAÇÃO DO CADASTRO ATIVA	
REGIMES TRIBUTÁRIOS DIFERENCIADOS SIMPLES NACIONAL DESDE 08/09/2023 • SIMEI DE 08/09/2023 ATÉ 31/12/2023			
TIPO DE INSTALAÇÃO/FORMAS DE ATUAÇÃO ESCRITÓRIO ADMINISTRATIVO			
ATIVIDADES			
AS ATIVIDADES SOLICITADAS DEVERÃO SER EXERCIDAS CONFORME A FORMA DE ATUAÇÃO INFORMADA			
G.47.7.3-3/00.00 COMÉRCIO VAREJISTA DE ARTIGOS MÉDICOS E ORTOPÉDICOS			
G.45.3.0-7/05.00 COMÉRCIO A VAREJO DE PNEUMÁTICOS E CÂMARAS-DE-AIR			
G.46.5.2-4/00.00 COMÉRCIO ATACADISTA DE COMPONENTES ELETRÔNICOS E EQUIPAMENTOS DE TELEFONIA E COMUNICAÇÃO			
G.46.8.6-9/02.00 COMÉRCIO ATACADISTA DE EMBALAGENS			
G.46.4.9-4/99.00 COMÉRCIO ATACADISTA DE OUTROS EQUIPAMENTOS E ARTIGOS DE USO PESSOAL E DOMÉSTICO NÃO ESPECIFICADOS ANTERIORMENTE			
G.46.4.9-4/08.00 COMÉRCIO ATACADISTA DE PRODUTOS DE HIGIENE, LIMPEZA E CONSERVAÇÃO DOMICILIAR			
G.46.4.5-1/02.00 COMÉRCIO ATACADISTA DE PRÓTESES E ARTIGOS DE ORTOPEDIA			
G.47.5.4-7/03.00 COMÉRCIO VAREJISTA DE ARTIGOS DE ILUMINAÇÃO			
G.47.6.1-0/03.00 COMÉRCIO VAREJISTA DE ARTIGOS DE PAPELARIA			
G.47.2.3-7/00.00 COMÉRCIO VAREJISTA DE BEBIDAS			
G.47.6.3-6/01.00 COMÉRCIO VAREJISTA DE BRINQUEDOS E ARTIGOS RECREATIVOS			
G.47.7.2-5/00.00 COMÉRCIO VAREJISTA DE COSMÉTICOS, PRODUTOS DE PERFUMARIA E DE HIGIENE PESSOAL			
G.47.8.9-0/07.00 COMÉRCIO VAREJISTA DE EQUIPAMENTOS PARA ESCRITÓRIO			
G.47.4.4-0/01.00 COMÉRCIO VAREJISTA DE FERRAGENS E FERRAMENTAS			
G.47.4.4-0/99.00 COMÉRCIO VAREJISTA DE MATERIAIS DE CONSTRUÇÃO EM GERAL			
G.47.4.4-0/03.00 COMÉRCIO VAREJISTA DE MATERIAIS HIDRÁULICOS			
G.47.4.2-3/00.00 COMÉRCIO VAREJISTA DE MATERIAL ELÉTRICO			
G.47.5.4-7/01.00 COMÉRCIO VAREJISTA DE MÓVEIS			
G.47.5.9-8/99.00 COMÉRCIO VAREJISTA DE OUTROS ARTIGOS DE USO DOMÉSTICO NÃO ESPECIFICADOS ANTERIORMENTE			
G.47.8.9-0/99.00 COMÉRCIO VAREJISTA DE OUTROS PRODUTOS NÃO ESPECIFICADOS ANTERIORMENTE			
G.47.8.9-0/05.00 COMÉRCIO VAREJISTA DE PRODUTOS SANEANTES DOMISSANITÁRIOS			
G.47.4.1-5/00.00 COMÉRCIO VAREJISTA DE TINTAS E MATERIAIS PARA PINTURA			
G.47.5.3-9/00.00 COMÉRCIO VAREJISTA ESPECIALIZADO DE ELETRODOMÉSTICOS E EQUIPAMENTOS DE ÁUDIO E VÍDEO			
G.47.5.2-1/00.00 COMÉRCIO VAREJISTA ESPECIALIZADO DE EQUIPAMENTOS DE TELEFONIA E COMUNICAÇÃO			
G.47.5.1-2/01.00 COMÉRCIO VAREJISTA ESPECIALIZADO DE EQUIPAMENTOS E SUPRIMENTOS DE INFORMÁTICA			
G.47.5.7-1/00.00 COMÉRCIO VAREJISTA ESPECIALIZADO DE PEÇAS E ACESSÓRIOS PARA APARELHOS ELETROELETRÔNICOS PARA USO DOMÉSTICO, EXCETO INFORMÁTICA E COMUNICAÇÃO			
G.46.1.8-4/99.00 OUTROS REPRESENTANTES COMERCIAIS E AGENTES DO COMÉRCIO ESPECIALIZADO EM PRODUTOS NÃO ESPECIFICADOS ANTERIORMENTE			
G.46.1.8-4/02.00 REPRESENTANTES COMERCIAIS E AGENTES DO COMÉRCIO DE INSTRUMENTOS E MATERIAIS ODONTOMÉDICO-HOSPITALARES			
G.46.1.9-2/00.00 REPRESENTANTES COMERCIAIS E AGENTES DO COMÉRCIO DE MERCADORIAS EM GERAL NÃO ESPECIALIZADO			

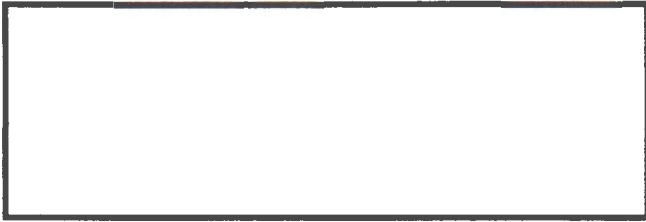

PREFEITURA MUNICIPAL DE CURITIBA
SECRETARIA MUNICIPAL DE FINANÇAS

Emitido Eletronicamente via Internet
10/05/2024 - 15:48:58

Voltar

Imprimir



Certificado de Regularidade do FGTS - CRF

Inscrição: 52.112.686/0001-06
Razão Social: ADRIANO PEREIRA COSTA
Endereço: R BIRACI TEIXEIRA DE NORONHA 131 / BACACHERI / CURITIBA / PR / 82600-610

A Caixa Econômica Federal, no uso da atribuição que lhe confere o Art. 7, da Lei 8.036, de 11 de maio de 1990, certifica que, nesta data, a empresa acima identificada encontra-se em situação regular perante o Fundo de Garantia do Tempo de Serviço - FGTS.

O presente Certificado não servirá de prova contra cobrança de quaisquer débitos referentes a contribuições e/ou encargos devidos, decorrentes das obrigações com o FGTS.

Validade: 11/07/2024 a 09/08/2024

Certificação Número: 2024071106026121566800

Informação obtida em 12/07/2024 09:44:20

A utilização deste Certificado para os fins previstos em Lei esta condicionada a verificação de autenticidade no site da Caixa:
www.caixa.gov.br

Data da consulta: 12/07/2024 09:47:40

Identificação do Contribuinte - CNPJ Matriz

CNPJ: **52.112.686/0001-06**

A opção pelo Simples Nacional e/ou SIMEI abrange todos os estabelecimentos da empresa

Nome Empresarial **MEDEIROS COSTA LTDA**

Situação Atual

Situação no Simples Nacional: **Optante pelo Simples Nacional desde 08/09/2023**

Situação no SIMEI: **NÃO enquadrado no SIMEI**

[+ Mais informações](#)



[Voltar](#)

[Gerar PDF](#)

**ALTERAÇÃO POR TRANSFORMAÇÃO DO INSTRUMENTO DE INSCRIÇÃO
DE EMPRESÁRIO INDIVIDUAL EM
SOCIEDADE EMPRESÁRIA LTDA**

52.112.686 ADRIANO PEREIRA COSTA

CNPJ 52.112.686/0001-06

ADRIANO PEREIRA COSTA, Brasileiro, Solteiro, Nascido em 12/01/1980, Empresário, nº do CPF 971.617.050-53, residente á Rua Biraci Teixeira de Noronha, 131, Bairro Bacacheri, Casa, Curitiba - PR, CEP 82.600-610, Empresário Individual sob o nome empresarial **52.112.686 ADRIANO PEREIRA COSTA**, com sede na Rua Biraci Teixeira de Noronha, 131, Bairro Bacacheri, Casa, Curitiba - PR, CEP 82.600-610, devidamente registrado no CNPJ sob o número 52.112.686/0001-06, na Junta Comercial do Paraná sob o NIRE nº 41817524014 em 08/09/2023, fazendo o uso do que permite o 3º do art. 968 da Lei nº 10.406/2002, **ora transforma seu registro de EMPRESARIO INDIVIDUAL para SOCIEDADE EMPRESARIA LIMITADA**, resolve alterar por transformação a empresa individual passando a constituir o tipo jurídico de Sociedade Empresária mediante as seguintes cláusulas:

CLAUSULA PRIMEIRA – DA TRANSFORMAÇÃO DO TIPO JURÍDICO: Fica transformada a natureza Jurídica desta Empresa Individual, em Sociedade Empresária de Responsabilidade Limitada sob A razão social de “MEDEIROS COSTA LTDA, conforme faculta a Lei 10.406/02 artigo 980, que doravante se regerá com sub-rogação de todos os direitos e obrigações pertinentes ao tipo jurídico ora transformado.

CLAUSULA SEGUNDA: DO CAPITAL SOCIAL: O Capital da empresa individual ora transformada, já integralizada no valor de R\$ 10.000,00 (Dez mil reais) dividido em 10.000 (dez mil quotas) no valor de R\$ 1,00 Cada uma totalmente intregalizadas em moeda corrente nacional.

Parágrafo Primeiro: A responsabilidade do sócio é restrita ao valor de suas quotas, mas todos respondem solidariamente pela integralização do capital social, não respondendo os sócios subsidiariamente pelas obrigações sociais

CLAUSULA TERCEIRA: Altera-se o objeto social da empresa para:

“Comercio varejista de artigos medicos e ortopedicos, comercio varejista de materiais eletricos, comercio varejista de pneumaticos e camaras de ar, comercio varejista de bebidas, comercio varejista de tintas e materias de pintura, comercio varejista de produtos de perfumaria e de higiene pessoal, comercio varejista especializado de equipamentos de telefonia e comunicação, comercio varejista especializado d equipamentos e suprimentos de informatica, comercio varejista de moveis, comercio varejista de brinquedos e artigos recreativos, comercio varejista especializado de eletrodomesticos e equipamentos de audio e video, comercio varejista de ferragens e ferramentas, comercio varejista de materiais de construção em geral, comercio varejista de

**ALTERAÇÃO POR TRANSFORMAÇÃO DO INSTRUMENTO DE INSCRIÇÃO
DE EMPRESÁRIO INDIVIDUAL EM
SOCIEDADE EMPRESÁRIA LTDA**

52.112.686 ADRIANO PEREIRA COSTA

CNPJ 52.112.686/0001-06

produtos saneantes domissanitarios,comercio varejista especializada emequipamentos de telefonia e comunicação, comercio varejista especializado de eletrodometicos e artigos de audio e video, Comércio varejista especializado de peças e acessórios para aparelhos eletroeletrônicos para uso doméstico, exceto informática e comunicação, Comércio varejista de artigos de papelaria, Comércio varejista de outros produtos não especificados anteriormente, Comércio varejista de material elétrico, Comércio varejista de ferragens e ferramentas, Comércio varejista de materiais hidráulicos, Comércio varejista especializado de equipamentos e suprimentos de informática, Comércio varejista de artigos de iluminação, Representantes comerciais e agentes do comércio de instrumentos e materiais odonto-médico-hospitalares, Outros representantes comerciais e agentes do comércio especializado em produtos não especificados anteriormente, Representantes comerciais e agentes do comercio de mercadorias em geral não especializado, Comércio atacadista de próteses e artigos de ortopedia, Comércio varejista especializado de equipamentos de telefonia e comunicação, Comércio atacadista de instrumentos e materiais para uso médico, cirúrgico, hospitalar e de laboratórios, Comércio atacadista de máquinas, aparelhos e equipamentos para uso odonto-médico-hospitalar; partes e peças, Comércio atacadista de componentes eletrônicos e equipamentos de telefonia e comunicação, Comércio varejista de equipamentos para escritório, Comércio atacadista de produtos de higiene, limpeza e conservação domiciliar, Comércio atacadista de outros produtos químicos e petroquímicos não especificados anteriormente, Comércio atacadista de outros equipamentos e artigos de uso pessoal e doméstico não especificados anteriormente, Comércio atacadista de embalagens, Comércio varejista de outros artigos de uso doméstico não especificados anteriormente.

CLAUSULA QUARTA: Para tanto, passa a transcrever, na íntegra, seu **CONTRATO SOCIAL** da referida empresa, com o teor seguinte:

**MEDEIROS COSTA LTDA
CONTRATO SOCIAL
CNPJ 52.112.686/0001-06**

DRIANO PEREIRA COSTA, Brasileiro, Solteiro, Nascido em 12/01/1980, Empresário, nº do CPF 971.617.050-53, residente á Rua Biraci Teixeira de Noronha, 131, Bairro Bacacheri, Casa, Curitiba - PR, CEP 82.600-610, resolve,

**ALTERAÇÃO POR TRANSFORMAÇÃO DO INSTRUMENTO DE INSCRIÇÃO
DE EMPRESÁRIO INDIVIDUAL EM
SOCIEDADE EMPRESÁRIA LTDA**

52.112.686 ADRIANO PEREIRA COSTA

CNPJ 52.112.686/0001-06

constituir uma sociedade limitada, mediante as condições e cláusulas seguintes:

CLÁUSULA PRIMEIRA: A sociedade adotará o seguinte nome empresarial: **MEDEIROS COSTA LTDA.**

CLÁUSULA SEGUNDA: A sociedade terá sua sede e foro na Rua Biraci Teixeira de Noronha, 131, Bairro Bacacheri, Casa, Curitiba - PR, CEP 82.600-610.

CLÁUSULA TERCEIRA: O objeto da sociedade será "Comercio varejista de artigos medicos e ortopedicos, comercio varejista de materiais eletricos, comercio varejista de pneumaticos e camaras de ar, comercio varejista de bebidas, comercio varejista de tintas e materias de pintura, comercio varejista de produtos de perfumaria e de higiene pessoal, comercio varejista especializado de equipamentos de telefonia e comunicação, comercio varejista especializado d equipamentos e suprimentos de informatica, comercio varejista de moveis, caercio varejista de brinquedos e artigos recreativos, comercio varejista especializado de eletrodomesticos e equipamentos de audio e video, comercio varejista de ferragens e ferramentas, comercio varejista de materiais de construção em geral, comercio varejista deprodutos saneantes domissanitarios,comercio varejista especializada emequipamentos de telefonia e comunicação, comercio varejista especializado de eletrodometricos e artigos de audio e video, Comércio varejista especializado de peças e acessórios para aparelhos eletroeletrônicos para uso doméstico, exceto informática e comunicação, Comércio varejista de artigos de papelaria, Comércio varejista de outros produtos não especificados anteriormente, Comércio varejista de material elétrico, Comércio varejista de ferragens e ferramentas, Comércio varejista de materiais hidráulicos, Comércio varejista especializado de equipamentos e suprimentos de informática, Comércio varejista de artigos de iluminação, Representantes comerciais e agentes do comércio de instrumentos e materiais odonto-médico-hospitalares, Outros representantes comerciais e agentes do comércio especializado em produtos não especificados anteriormente, Representantes comerciais e agentes do comercio de mercadorias em geral não especializado, Comércio atacadista de próteses e artigos de ortopedia, Comércio varejista especializado de equipamentos de telefonia e comunicação, Comércio atacadista de instrumentos e materiais para uso médico, cirúrgico, hospitalar e de laboratórios, Comércio atacadista de máquinas, aparelhos e equipamentos para uso odonto-médico-hospitalar; partes e peças, Comércio atacadista de componentes eletrônicos e

**ALTERAÇÃO POR TRANSFORMAÇÃO DO INSTRUMENTO DE INSCRIÇÃO
DE EMPRESÁRIO INDIVIDUAL EM
SOCIEDADE EMPRESÁRIA LTDA**

52.112.686 ADRIANO PEREIRA COSTA

CNPJ 52.112.686/0001-06

equipamentos de telefonia e comunicação, Comércio varejista de equipamentos para escritório, Comércio atacadista de produtos de higiene, limpeza e conservação domiciliar, Comércio atacadista de outros produtos químicos e petroquímicos não especificados anteriormente, Comércio atacadista de outros equipamentos e artigos de uso pessoal e doméstico não especificados anteriormente, Comércio atacadista de embalagens, Comércio varejista de outros artigos de uso doméstico não especificados anteriormente ”.

CLÁUSULA QUARTA: O prazo de duração da sociedade é indeterminado, iniciando suas atividades em 08/09/2023.

CLÁUSULA QUINTA: O capital social subscrito e integralizado em moeda corrente do país é de R\$ 10.000,00 (Dez mil reais), divididos em 10.000 quotas no valor de R\$ 1,00 (Um real) cada uma.

Parágrafo Primeiro: A responsabilidade de cada sócio é restrita ao valor de suas quotas, mas todos respondem solidariamente pela integralização do capital social, não respondendo os sócios subsidiariamente pelas obrigações sociais.

CLAUSULA SEXTA: A sociedade será administrada pela sócia ADRIANO PEREIRA COSTA ao qual compete privativa e individualmente o uso da firma e a representação ativa e passiva, judicial e extrajudicial da sociedade, sendo-lhe, entretanto vedado o seu emprego sob qualquer pretexto ou modalidade em negócios ou operações estranhas ao objeto social, especialmente a prestação de avais, endossos, fianças ou cauções de favor.

CLAUSULA SETIMA: Pelo serviço que prestar à sociedade, perceberá a sócia a título de remuneração pró-labore, quantia mensal fixada em comum, até os limites de dedução fiscal, previstos na Legislação Fiscal do Imposto de Renda, a qual será levada a conta de despesas gerais.

CLAUSULA OITAVA: A Administradora declara, sob as penas da lei que não está impedido de exercer a administração da sociedade, por lei especial, ou em virtude de condenação criminal, ou por se encontrar(em) sob os efeitos dela, a pena que vede, ainda que temporariamente, o acesso a cargos públicos; ou por crime falimentar, de prevaricação, peita ou suborno, concussão, peculato, ou contra a economia popular, contra o sistema financeiro nacional, contra normas de defesa da concorrência, contra as relações de consumo, fé pública, ou a propriedade.

**ALTERAÇÃO POR TRANSFORMAÇÃO DO INSTRUMENTO DE INSCRIÇÃO
DE EMPRESÁRIO INDIVIDUAL EM
SOCIEDADE EMPRESÁRIA LTDA**

52.112.686 ADRIANO PEREIRA COSTA

CNPJ 52.112.686/0001-06

CLAUSULA NONA: Falecendo ou interditado qualquer sócio, a sociedade continuará suas atividades com os herdeiros, sucessores e o incapaz. Não sendo possível ou inexistindo interesse destes ou dos sócios remanescentes, o valor de seus haveres será apurado e liquidado com base na situação patrimonial da sociedade, à data da resolução, verificada em balanço especialmente levantado.

CLAUSULA DECIMA: O sócio declara que a sociedade se enquadra como Microempresa - ME, nos termos da Lei Complementar nº 123, de 14 de dezembro de 2006, e que não se enquadra em qualquer das hipóteses de exclusão relacionadas no § 4º do art. 3º da mencionada lei. (art. 3º, I, LC nº 123, de 2006).

CLAUSULA DÉCIMA PRIMEIRA: O ano social coincidir com o ano civil, devendo-se em 31 de Dezembro de cada ano, ser procedido o balanço patrimonial da sociedade obedecendo às prescrições técnicas pertinentes a matéria. Os resultados serão atribuídos aos sócios, a critério dos mesmos, serem distribuídos ou ainda ficarem em reserva de capital, destinando-se ao que convencionarem de comum acordo entre eles.

CLAUSULA DÉCIMA SEGUNDA: A empresa poderá a qualquer tempo, abrir ou fechar filiais, em qualquer parte do país, se assim, em conjunto, decidirem os sócios em conjunto, mediante alteração contratual assinada por todos os sócios.

CLAUSULA DÉCIMA TERCEIRA: Fica eleito o foro da Cidade de Curitiba, Estado do Paraná para qualquer ação fundada neste contato.

E por assim terem justo e contratado lavram, datam e assinam o presente instrumento, em 1 (uma) via, obrigando-se fielmente por si e seus herdeiros a cumpri-lo em todos os seus termos.

Colombo, 11 de Janeiro de 2024.

ADRIANO PEREIRA COSTA



Folha N° 1726
Processo Adm N° 01413004
Câmara Municipal de Açaílandia
CNPJ: 12.143.442/0001-76

ASSINATURA ELETRÔNICA

Certificamos que o ato da empresa MEDEIROS COSTA LTDA consta assinado digitalmente por:

IDENTIFICAÇÃO DO(S) ASSINANTE(S)	
CPF/CNPJ	Nome
97161705053	ADRIANO PEREIRA COSTA

CERTIFICO O REGISTRO EM 17/01/2024 10:32 SOB N° 41212209098.
PROTOCOLO: 240262603 DE 17/01/2024.
CÓDIGO DE VERIFICAÇÃO: 12400633151. CNPJ DA SEDE: 52112686000106.
NIRE: 41212209098. COM EFEITOS DO REGISTRO EM: 11/01/2024.
MEDEIROS COSTA LTDA



LEANDRO MARCOS RAYSEL BISCAIA
SECRETÁRIO-GERAL
www.empresapracil.pr.gov.br

DECLARAÇÃO DE INTEGRIDADE E ÉTICA: LEI ANTICORRUPÇÃO Nº 12.846/2013

"Eu, ADRIANO PEREIRA COSTA, representante legal da empresa MEDEIROS COSTA LTDA, regularmente inscrita no CNPJ sob o nº 52.112.686/0001-06, declaro, para os devidos fins que:

1. A empresa ora qualificada não pratica e nem permite que pratiquem, sob sua esfera de atuação, atos contrários às leis, normas, regras e regulamentos vigentes no ordenamento jurídico brasileiro, que importem lesão à Administração Pública Nacional ou Estrangeira, nos termos do art. 5º da Lei nº 12.846, de 1º de agosto de 2013 - Lei Anticorrupção;

2. Os administradores, funcionários, representantes e outras pessoas que agem nome da empresa, direta ou indiretamente, estão cientes dos dispositivos contidos na Lei nº 12.846, de 2013, bem como me obrigo a tomar todas as providências para fazer com que estes tomem ciência quanto ao teor da mencionada Lei;

3. O(A) CONTRATADO(A) compromete-se perante à CONTRATANTE a abster-se de praticar ato(s) que possa(m) constituir violação à legislação aplicável ao presente instrumento pactual, incluindo aqueles descritos na Lei nº 12.846, de 2013, em especial no seu artigo 5º;

4. Estou ciente de que qualquer descumprimento das regras da Lei Anticorrupção e de suas regulamentações por parte do(a) CONTRATADO(A), em qualquer um dos seus aspectos, poderá ensejar: I – Instauração do Procedimento de Apuração da Responsabilidade Administrativa, nos termos do Decreto nº 8.420, de 2015; II – Ajuizamento de ação com vistas à responsabilização na esfera judicial, nos termos dos arts. 18 e 19 da Lei nº 12.846, de 2013;

5. Conduzirei os negócios e práticas comerciais de forma ética e íntegra em conformidade com os preceitos legais vigentes no país.

Outrossim, declaro que a empresa emvida os melhores esforços para prevenir, mitigar e erradicar condutas inadequadas da sua atuação, pautando suas atividades nas melhores práticas do mercado, no que se refere ao combate de desvios éticos e de integridade.

Reconheço que o que subscrevo é verdade, sob as penas da lei.

Curitiba/PR, 03 de JULHO de 2024.

Documento assinado digitalmente
gov.br ADRIANO PEREIRA COSTA
Data: 03/07/2024 15:13:06-0300
Verifique em <https://validar.iti.gov.br>

MEDEIROS COSTA LTDA

Adriano Pereira Costa

DECLARAÇÃO

MEDEIROS COSTA LTDA.CNPJ sob o nº 52.112.686/0001-06, por intermédio de sua representante legal, o Sr. Adriano Pereira Costa, portador da Carteira de Identidade n.º 16.679.341-6 – SSP-PR e do CPF 971.617.050-5320, DECLARA, para os devidos fins, que tem pleno conhecimento das regras contidas neste termo de referência e que possui as condições de habilitação previstas no edital, bem como:

1.0 - DECLARAÇÃO de ciência dos termos do Edital.

Declaramos para todos os fins de direito, que conhecemos as especificações do objeto e os termos constantes neste Edital e seu(s) ANEXOS, e que, concordamos com todos os termos constantes no mesmo e ainda, que possuímos todas as condições para atender e cumprir todas as exigências de fornecimento ali contidas, inclusive com relação a documentação, que está sendo apresentada para fins de habilitação.

2.0 - DECLARAÇÃO de inexistir fato impeditivo.

O proponente acima qualificado declara, sob as penas da Lei, que inexistente até a presente data fato impeditivo no que diz respeito à habilitação/participação na presente licitação, estando ciente da obrigatoriedade de informar ocorrências posteriores.

3.0 - DECLARAÇÃO de não possuir no quadro societário servidor da ativa do órgão.

O proponente acima qualificado declara, sob as penas da Lei, que não possui em seu quadro societário e de funcionários, qualquer servidor efetivo ou comissionado ou empregado do Órgão Público Licitante, como também em nenhum outro órgão ou entidade a ele vinculada, exercendo funções técnicas, gerenciais, comerciais, administrativas ou societárias, em conformidade com o inciso IV do Art. 14 da Lei 14.133/21.

4.0 - Declaramos de que a empresa não contratará empregados com incompatibilidade com as autoridades contratantes ou ocupantes de cargos de direção ou de assessoramento até o terceiro grau, na forma da Súmula Vinculante nº 013 do STF (Supremo Tribunal Federal).

5.0 - DECLARAÇÃO de não utilizar trabalho degradante ou forçado.

O proponente acima qualificado, declara sob as penas da Lei, que não possui em sua cadeia produtiva, nos termos do Art. 1º, Incisos III e IV, e do Art. 5º, Inciso III, da Constituição Federal, empregados executando trabalho degradante ou forçado.

6.0 - DECLARAÇÃO de cumprimento da reserva de cargo para deficiente e de acessibilidade.

O proponente acima qualificado, declara sob as penas da Lei, que está ciente do cumprimento da reserva de cargo prevista na norma vigente, consoante Art. 93, da Lei Federal nº 8.213, de 24 de julho de 1991, para pessoa com deficiência ou para reabilitado da Previdência Social e que, se aplicado ao número de funcionário da empresa, atende às regras de acessibilidade previstas.

7.0 - DECLARAÇÃO de observância do limite de contratação com a Administração Pública.

O proponente acima qualificado declara, sob as penas da Lei, que, na condição de microempresa ou empresa de pequeno porte, no presente ano-calendário, ainda não celebrou contratos com a Administração Pública cujos valores somados extrapolem a receita bruta máxima admitida para fins de enquadramento como EPP, nos termos do Art. 4º, §§ 2º e 3º, da Lei 14.133/21.

8.0 - Declaramos inexistir quaisquer fatos que impeçam receber o benefício da Lei Complementar 123/2006.

9.0 - DECLARAÇÃO DE NÃO EMPREGO DE MENORES

Declaramos, sob as penas da lei, que não possuímos, em nosso Quadro de Pessoal, empregados menores de 18 (dezoito) anos em trabalho noturno, perigoso ou insalubre e em qualquer trabalho, menores de 16 (dezesseis) anos. Ressalva ainda, que, caso empregue menores na condição de aprendiz (a partir de 14 anos, deverá informar tal situação no mesmo documento).

10.0 - DECLARAÇÃO DE MICROEMPRESA, EMPRESA DE PEQUENO PORTE E MICROEMPREENDEDORES INDIVIDUAIS.

Declaramos, sob as penas da lei, que estamos enquadrados na condição de MICROEMPRESA – ME, constituídas na forma da LEI COMPLEMENTAR Nº 123, de 14/12/2006.

Declaramos ainda, sob as penas da lei e para os devidos fins, não haver nenhum dos impedimentos previstos no § 4º, do artigo 3º da Lei Complementar nº 123/2006 e que cumprimos todas as condições estabelecidas no Edital.

11.0 - DECLARAÇÃO DE CUMPRIMENTO DAS CONDIÇÕES DE HABILITAÇÃO

Declaramos, sob as penas da lei e para os fins requeridos no Inciso VII, do artigo 4º, da Lei Federal nº 10.520/2002, que cumprimos plenamente com os requisitos de habilitação exigidos neste Edital.

12.0 – Declaramos que nas nossas propostas econômicas compreendem a integralidade dos custos para atendimento dos direitos trabalhistas assegurados na Constituição Federal, nas leis trabalhistas, nas normas infralegais, nas convenções coletivas de trabalho e nos termos de ajustamento de conduta vigentes na data de entrega das propostas.

13.0 - Declaramos, sob as penas da lei, que a empresa não foi declarada inidônea para licitar ou contratar com a Administração Pública e que até a presente data inexistem fatos impeditivos para sua habilitação no presente processo, ciente da obrigatoriedade de declarar ocorrências posteriores.

14.0 – Declaramos que cumprimos os requisitos estabelecidos pela Lei Geral de Proteção de Dados (LGPD – LEI N. 13.709/2018).

15.0 - Declaramos para os devidos fins de direito, na qualidade de Proponente dos procedimentos licitatórios, instaurados por este Órgão Público, que o(a) responsável legal da empresa é o(a) Sr.(a) Adriano Pereira Costa, Portador(a) do RG sob nº 16.679.341-6 – SSP-R e CPF nº 971.617.050-53, cuja função/cargo é Sócio Administrador, responsável pela assinatura da Ata de Registro de Preços/contrato.

16.0 - Declaramos para os devidos fins que em caso de qualquer comunicação futura referente e este processo licitatório, bem como em caso de eventual contratação, concordo que a Ata de Registro de Preços/Contrato seja encaminhado para o seguinte endereço: Rua Biraci Teixeira de Noronha, 131, Bacacheri, Curitiba PR, Curitiba PR E-mail: medeiroscostasolucoes@gmail.com / Telefone: (41) 98477-0011 / 98445-0309.

Caso altere o citado e-mail ou telefone comprometo-me em protocolizar pedido de alteração junto ao Órgão Público, sob pena de ser considerado como intimado nos dados anteriormente fornecidos. Nomeamos e constituímos o senhor Adriano Pereira Costa, portador(a) do CPF/MF sob nº 971.617.050-53, para ser o(a) responsável pela execução da Ata de Registro de Preços/contrato, referente ao Pregão Eletrônico/Dispensa ao qual participamos e todos os atos necessários ao cumprimento das obrigações contidas no instrumento convocatório, seus Anexos e na Ata de Registro de Preços/Contrato.

MEDEIROS COSTA LTDA

Rua Biraci Teixeira de Noronha, 131, Bacacheri, Curitiba PR

CEP: 82.600.610

CNPJ: 52.112.686/0001-06 IE: 91026076-67 IM: 10 09 1.118.627-7

Telefone: (41) 98477-0011 / 98445-0309

Folha N°

1930

Processo Adm N°

01112024

Câmara Municipal de Acaiaí

CNPJ: 12.143.442/0001-76

RG: 16.679.341-6 –SSP-PR

CPF: 971.617.050-53

Representante legal



Ficha Técnica - 032024-V013

Ficha N° 1732

Processo Adm N° 0112024

Cadeira de Rodas D100 (05588)

Câmara Municipal de Açailândia

CNPJ: 12.143.442/0001-76



REGISTROS	
NCM	8713.10.00
INMETRO	Possui Certificação
ANVISA	80795950032
GTIN	7898952570435

MEDIDAS DO PRODUTO PESO	
(C) Comprimento aprox.	101 cm
(L) Largura Total aprox.	63 cm
(A) Altura Total aprox.	89 cm
Peso líquido aprox.	16,3 kg

INFORMAÇÕES GERAIS	
Composição	Estrutura em aço carbono com pintura epóxi com as partes têxteis em Nylon e apoio de braços em PVC
Capacidade	100 kg
Cor	Pintura da estrutura em cinza e partes têxteis em preto.
Garantia	12 meses para estrutura / 6 meses demais componentes.

EMBALAGEM	
Caixa Unitária – Medidas C x L x A	81 x 27,5 x 76 cm
Caixa Unitária – Peso Bruto	18,55 kg



ESPECIFICAÇÕES

Medidas da cadeira dobrada C x L x A aprox.	79 x 28 x 73 cm
(D) Distância interna entre os braços aprox.	45 cm
(H) Altura do assento ao piso aprox.	49 cm
(P) Largura x Profundidade do assento	46 x 40 cm
(E) Altura do encosto das costas	39 cm
(B) Altura entre o apoio para os braços e o assento	22 cm
Comprimento do apoio para os braços	26 cm
Diâmetro externo do aro de propulsão	51 cm
Diâmetro externo da roda traseira	59 cm - 24"
Diâmetro externo da roda dianteira	20 cm - 8 "
Possui pneus traseiros rígidos anti-furo.	
Possui encosto e pernas removíveis, braços fixos e apoio de pés rebativéis e com regulagem de altura.	
Acessórios podem ser adquiridos separadamente.	





Folia Nº 1733
Processo Adm Nº 011/2024

Ficha Técnica - 032024 V011

Câmara Municipal de Acaia Landia
CNPJ: 12.143.442/0001-76

OPCIONAIS QUE NÃO ACOMPANHAM O PRODUTO

0001000091 – CINTO DE SEGURANCA TORACICO (ACESSÓRIO OPCIONAL)

CARACTERÍSTICAS – EMBALAGEM

NCM	8714.20.00	GARANTIA	3 MESES
GTIN	7908607306361	UNIDADES NA CAIXA (VENDA)	UNITÁRIO
PESO LÍQUIDO	300 g	PESO BRUTO	500 g



APOIO DE CABECA P/ CADEIRA DE RODAS – 0001000087 (ACESSÓRIO OPCIONAL)

CARACTERÍSTICAS – EMBALAGEM

NCM	8714.20.00	GARANTIA	3 MESES
GTIN	7908607305968	UNIDADES NA CAIXA (VENDA)	UNITÁRIO
PESO LÍQUIDO	2,3 KG	PESO BRUTO	2,9 kg

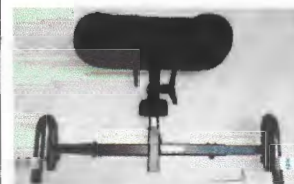



Folha Nº 1734
Processo Adm Nº 011.0054

Ficha Técnica - 032024 V011

Câmara Municipal de Açailândia
CNPJ: 12.143.442/0001-76

REPOSIÇÃO – PEÇAS

		
06406 – ASSENTO D100	0001000148 – CJ. ENCOSTO REMOVIVEL D100 I	06570 – MANOPLA D100 D400 D500
 Distância entre as furações 14cm		
07009 – APOIO DE BRACO D100 D400 D500 I	07010 – GARFO DIANTEIRO D100 D400 I	06569 – RODA DIANTEIRA D100 I
		
07011 – PEDAL LADO DIREITO D100 I	07012 – PEDAL LADO ESQUERDO D100 I	06431 – KIT MONTAGEM PEDAL D100 D I
		
06419 – FAIXA DE PANTURRILHA M D100 D400	07013 – FREIO DIREITO PRETO D100 I	07014 – FREIO ESQUERDO PRETO D100 I
		
07015 – RODA TRASEIRA COMPLETA PNEU RIGIDO D100 I	07016 – PAINEL LATERAL D100 I	0001000235 – PERNA LADO DIREITO D100



Ficha Nº 1735
Processo Adm Nº 0412004













Ficha Técnica - 032024 V011

Câmara Municipal de Acaiaçu
CNPJ: 12.143.442/0001-76

		
0001000234 – PERNA LADO ESQUERDO D100	0001000335 – MANOPLAS COMPLETAS ENCOSTO D100 I	0001000343 – ROLAMENTO DA RODA DIANTEIRA D100 D600 D400
		
0001000169 - ROLAMENTO DO GARFO D100 D400		

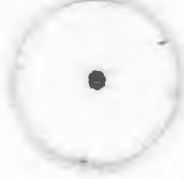

VERSÕES ANTERIORES/FORA DE LINHA- FATURAR ATÉ ZERAR ESTOQUES – SEM RECOMPRA

		
06565 – PEDAL LADO ESQUERDO D100 D COMPATÍVEL COM D100 I	06564 – PEDAL LADO DIREITO D100 D COMPATÍVEL COM D100 I	06595 – CAMARA DE AR PARA PNEU TRASEIRO DE CADEIRA DE RODAS
 Distância entre as furações 10cm		
06411 – APOIO DE BRACO D100 D400 D COMPATÍVEL APENAS COM D100 D400 D	06566 – FREIO DIREITO PRATEADO D100 D	06567 – FREIO ESQUERDO PRATEADO D100 D
		
06572 – GARFO DIANTEIRO PRATEADO D100 D	06568 – ARO DE PROPULSAO D100 D COMPATÍVEL APENAS COM RODA 06590	06590 – RODA TRASEIRA AVULSA D100 D COMPATÍVEL APENAS COM ARO 06568
		
06405 – ENCOSTO NAO REBATIVEL D100 I	06412 – PAINEL LATERAL D100 D COMPATÍVEL APENAS COM D100 D	05875 – MANOPLA PARA CADEIRA D400 D COMPATÍVEL COM DIVERSAS CADEIRAS DE RODAS
		
07017 - PEDAL AMBIDESTRO D100 I		



GESTÃO DE
 MATERIAIS
 E SERVIÇOS

ESTADO DO PARANÁ

Câmara Municipal de Acaiaçandia
 CNPJ: 12.143.442/0001-76



Secretaria de Estado da Administração e da Previdência - SEAP
 Departamento de Logística para Contratações Públicas -
 Sistema GMS - GESTÃO DE MATERIAIS E SERVIÇOS

Avaliação Cadastral

Fornecedor :	52.112.686/0001-06 - ADRIANO PEREIRA COSTA
Tipo Cadastro :	Implantado
Orgão Avaliador :	DECON - Departamento de Logística para Contratações Públicas
Avaliador :	Rose
Telefone :	(41) 3313-6412
Data / Hora da Avaliação :	05/10/2023 11:39
Parecer Geral :	Aprovado
Comentário Geral :	OK

Pareceres Específicos :

Pessoa Jurídica	<input checked="" type="radio"/> Aprovado	<input type="radio"/> Não	<input type="radio"/> Não Aplicável
Endereço	<input checked="" type="radio"/> Aprovado	<input type="radio"/> Não	<input type="radio"/> Não Aplicável
Telefone	<input checked="" type="radio"/> Aprovado	<input type="radio"/> Não	<input type="radio"/> Não Aplicável
E-Mail	<input checked="" type="radio"/> Aprovado	<input type="radio"/> Não	<input type="radio"/> Não Aplicável
Atividades Econômicas	<input checked="" type="radio"/> Aprovado	<input type="radio"/> Não	<input type="radio"/> Não Aplicável
Linhas Fornecimento	<input checked="" type="radio"/> Aprovado	<input type="radio"/> Não	<input type="radio"/> Não Aplicável
Informações Financeiras	<input checked="" type="radio"/> Aprovado	<input type="radio"/> Não	<input type="radio"/> Não Aplicável
Entidades	<input type="radio"/> Aprovado	<input type="radio"/> Não	<input checked="" type="radio"/> Não Aplicável
Responsáveis Técnicos	<input type="radio"/> Aprovado	<input type="radio"/> Não	<input checked="" type="radio"/> Não Aplicável
Sócios	<input checked="" type="radio"/> Aprovado	<input type="radio"/> Não	<input type="radio"/> Não Aplicável
Dirigentes	<input type="radio"/> Aprovado	<input type="radio"/> Não	<input checked="" type="radio"/> Não Aplicável
Representantes	<input checked="" type="radio"/> Aprovado	<input type="radio"/> Não	<input type="radio"/> Não Aplicável
Domicílios Bancários	<input checked="" type="radio"/> Aprovado	<input type="radio"/> Não	<input type="radio"/> Não Aplicável

Habilitação : Habilitação Jurídica

Documento	Nº	Anexo	Vencimento	CPF/CNPJ	Parecer	Avaliador/ Data
Cédula de Identidade da pessoa física	583519	CNH Adriano.pdf		971.617.050-53	Aprovado	Rose 02/10/2023



Documento	Nº	Anexo	Vencimento	CPF/CNPJ	Parecer	Avaliador/ Data
Requerimento de Empresário	52.112.686/0001-06	CCMEI.pdf			Aprovado	Rose 02/10/2023
Registro Comercial	CCMEI	CCMEI.pdf			Aprovado	Rose 02/10/2023
Declaração de não utilização de mão-de-obra infantil	SEM NUMERAÇÃO	DECLARACAO ASSINADA.pdf	05/11/2024		Aprovado	Renilda Betim Ferreira 06/11/2023

Habilitação : Qualificação Econômica e Financeira

Documento	Nº	Anexo	Vencimento	CPF/CNPJ	Parecer	Avaliador/ Data
Declaração Anual Simplificada para o Microempreendedor Individual - DASN-SIMEI	35	CCMEI.pdf	07/08/2024		Aprovado	Rose 02/10/2023
Certidão Execução Patrimonial	SEM NUMERAÇÃO	Certidao Falencia Concordatas e Recuperacao Judicial Extrajudicial EMISSAO 211223.pdf	20/03/2024		Aprovado	Renilda Betim Ferreira 18/01/2024

Habilitação : Regularidade Fiscal

Documento	Nº	Anexo	Vencimento	CPF/CNPJ	Parecer	Avaliador/ Data
Cadastro Nacional da Pessoa Jurídica - CNPJ	52.112.686/0001-06	CNPJ.pdf	08/09/2024	52.112.686/0001-06	Aprovado	Rose 02/10/2023
Alvará de funcionamento	00 00 1.118.627-7	Consulta Dados - CIC - Extrato.pdf	20/03/2024		Aprovado	Renilda Betim Ferreira 20/12/2023
Cadastro de Pessoa Física - CPF da pessoa física	97161705053	CNH Adriano.pdf	03/07/2025	971.617.050-53	Aprovado	Rose 02/10/2023
Inscrição no Cadastro de Contribuinte do Estado	9102607667	ReceitaPR-CadastrodelscricoesEstaduais(Parana)1Emissao 18012024.pdf	17/01/2025		Aprovado	Renilda Betim Ferreira 18/01/2024
Certidão Negativa de Tributos Estaduais no Estado do Paraná	032488573-01	CertidaoNegativa deDebitosEstadualAdriano venc15 0424-03248857301 (1).pdf	15/04/2024		Aprovado	Renilda Betim Ferreira 18/01/2024
Certidão Negativa de Tributos Municipais	11.003.461	CertidaoNegativa deDebitosMunicipalAdriano venc1 10424.pdf	11/04/2024		Aprovado	Renilda Betim Ferreira 18/01/2024
Certidão de Débitos Relativos a Créditos Tributários Federais e à Dívida Ativa da União - CND	CFBF.1A8F.B05D.B0AD	CND VENCIMENTO 26032024.pdf	26/03/2024		Aprovado	Rose 02/10/2023
Certidão Negativa de Débitos Trabalhistas - CNDT	586278172023	certidaoTrabalhista 52112686000106 VENC200424.pdf	20/04/2024		Aprovado	Renilda Betim Ferreira 18/01/2024
Fundo de Garantia do Tempo de Serviço - FGTS	202401031956 4049893845		01/02/2024	52.112.686/0001-06	Aprovado	Adriana Melik



ESTADO DO PARANÁ

Secretaria de Estado da Administração e da Previdência - SEAP

Departamento de Logística para Contratações Públicas -

Sistema GMS - GESTÃO DE MATERIAIS E SERVIÇOS



Documento	Nº	Anexo	Vencimento	CPF/CNPJ	Parecer	Avaliador/ Data
						14/01/2024
Avaliação automática						

Folia Nº 1739
Processo Adm Nº 0412094
Câmara Municipal de Acaulândia
CNPJ: 12.143.442/0001-76

MEDEIROS COSTA LTDA

Biraci Teixeira de Noronha, 131, Bacacheri, Curitiba PR CEP: 82.600-610

CNPJ: 52.112.686/0001-06 IE: 91026076-67 IM: 00 00 1.118.627-7

Telefone: (41) 98477-0011

Email: medeiroscostasolucoes@gmail.com

Folha Nº

Processo Adm Nº

Câmara Municipal de Açaílandia

CNPJ: 12.143.442/0001-76

CÁLCULOS DE ÍNDICES FINANCEIROS

Curitiba, 18 de abril de 2024.

Cálculo do índice de liquidez geral

Índice de Liquidez geral, obtidos pela seguinte fórmula:

$$ILG = (AC+RLP) / (PC+ELP)$$

$$ILG = 10.000,00/10.000,00$$

$$ILG = R\$ = 1,00 ILG$$

Legenda: ILG é o índice de liquidez geral; AC é o ativo circulante; RLP é o realizável a

longo prazo; PC é o passivo circulante; ELP é o exigível a longo prazo.

Cálculo do índice de liquidez corrente

Índice de liquidez corrente, obtidos pela seguinte fórmula:

$$ILC = AC/PC$$

$$ILC = 10.000,00/10.000,00$$

$$ILC = 1,00 ILC$$

Legenda: ILC é o índice de liquidez corrente; AC é o ativo circulante; PC é o passivo circulante.

Cálculo de Solvência Geral

Índice de solvência geral, obtidos pela seguinte fórmula:

$$ISG = (ACT) / (PC+ELP)$$

$$ISG = 10.000,00/10.000,00$$

$$ISG = 1,00 ISG$$

Legenda: ISG é o índice de solvência geral; ACT é o ativo circulante total, PC é o passivo circulante, ELP passivo circulante exigido ao longo prazo.

Resultados de Cálculo baseado em informações que constam no balanço patrimonial 2024 desta empresa, registrado em junta comercial.

DADOS EMPRESARIAIS

Razão social: MEDEIROS COSTA LTDA

CNPJ: 52.112.686/0001-06



Documento assinado digitalmente

ADRIANO PEREIRA COSTA

Data: 01/05/2024 20:04:11-0300

Verifique em <https://validar.iti.gov.br>ADRIANO PEREIRA COSTA
SOCIADELEUSA
ANDREICO:
83420827920DELEUSA ANDREICO
CONTADORAAssinado digitalmente por DELEUSA
ANDREICO:83420827920
DN: C=BR, O=ICP-Brasil, OU=AC SOLUTI
Multiple v6, OU=36702921000143,
OU=Idosocon/Invenia, OU=Certificado PF
AS, CN=DELEUSA ANDREICO:
83420827920
Razão: Eu sou o autor deste documento
Localização: sua localização de assinatura
em
Data: 2024-04-30 14:33:42
Foxit Reader Versão: 10.0.1

MEDEIROS COSTA LTDA

Biraci Teixeira de Noronha, 131, Bacacheri, Curitiba PR CEP: 82.600-610

CNPJ: 52.112.686/0001-06 IE: 91026076-67 IM: 00 00 1.118.627-7

Telefone: (41) 98477-0011

Email: medeiroscostasolucoes@gmail.com

Folia N°

Processo Adm N°

Câmara Municipal de Acaiaundi:
CNPJ: 12.143.442/0001-76



PREFEITURA MUNICIPAL DE CURITIBA
SECRETARIA MUNICIPAL DE SAUDE

Folha Nº 1342
Processo Adm Nº 0112024
Câmara Municipal de Acaílandia
CNPJ: 12.143.442/0001-76
SUS

DECLARAÇÃO DE DISPENSA DE LICENCIAMENTO SANITÁRIO
REG. DOC: 1797/2024

A Secretaria Municipal da Saúde de Curitiba, através do DISTRITO SANITARIO BOA VISTA, certifica que a empresa:

Razão Social : MEDEIROS COSTA LTDA
Nome Fantasia : MEDEIROS COSTA LTDA
Endereço : RUA BIRACI TEIXEIRA DE NORONHA Número: 131
Complemento : Bairro : BACACHERI
Município : CURITIBA Cep : 82600610
Telefone : Fax :
Ponto de Ref. :
CNPJ : 52.112.686/0001-06

Está dispensada de licenciamento sanitário, por declarar que não exerce a atividade no local ou por se tratar de uma Forma de Atuação que isenta de Lisa, conforme artigo 4ª Inciso IV da Resolução Nº 0002/2018, as seguintes CNAE(s):

- G.4649-4/08.00 COMÉRCIO ATACADISTA DE PRODUTOS DE HIGIENE, LIMPEZA E CONSERVAÇÃO DOMICILIAR
- G.4645-1/02.00 COMÉRCIO ATACADISTA DE PRÓTESES E ARTIGOS DE ORTOPEDIA
- G.4789-0/05.00 COMÉRCIO VAREJISTA DE PRODUTOS SANEANTES DOMISSANITÁRIOS
- G.4789-0/99.00 COMÉRCIO VAREJISTA DE OUTROS PRODUTOS NÃO ESPECIFICADOS ANTERIORMENTE
- G.4772-5/00.00 COMÉRCIO VAREJISTA DE COSMÉTICOS, PRODUTOS DE PERFUMARIA E DE HIGIENE PESSOAL
- G.4723-7/00.00 COMÉRCIO VAREJISTA DE BEBIDAS
- G.4773-3/00.00 COMÉRCIO VAREJISTA DE ARTIGOS MÉDICOS E ORTOPÉDICOS
- G.4684-2/99.00 COMÉRCIO ATACADISTA DE OUTROS PRODUTOS QUÍMICOS E PETROQUÍMICOS NÃO ESPECIFICADOS ANTERIORMENTE
- G.4744-0/01.00 COMÉRCIO VAREJISTA DE FERRAGENS E FERRAMENTAS
- G.4744-0/99.00 COMÉRCIO VAREJISTA DE MATERIAIS DE CONSTRUÇÃO EM GERAL
- G.4744-0/03.00 COMÉRCIO VAREJISTA DE MATERIAIS HIDRÁULICOS
- G.4742-3/00.00 COMÉRCIO VAREJISTA DE MATERIAL ELÉTRICO
- G.4754-7/01.00 COMÉRCIO VAREJISTA DE MÓVEIS



Curitiba, 24 de Janeiro de 2024

Esta declaração de isenção tem validade enquanto satisfizer a legislação vigente.



PREFEITURA MUNICIPAL DE CURITIBA
SECRETARIA MUNICIPAL DE SAUDE

Folha Nº 1743
Processo Adm Nº 0418094
Câmara Municipal de Acaia...
CNPJ: 12.143.442/0001-76 **SUS**

DECLARAÇÃO DE DISPENSA DE LICENCIAMENTO SANITÁRIO
REG. DOC: 1797/2024

A Secretaria Municipal da Saúde de Curitiba, através do DISTRITO SANITARIO BOA VISTA, certifica que a empresa:

Razão Social : MEDEIROS COSTA LTDA
Nome Fantasia : MEDEIROS COSTA LTDA
Endereço : RUA BIRACI TEIXEIRA DE NORONHA Número: 131
Complemento : Bairro : BACACHERI
Município : CURITIBA Cep : 82600610
Telefone : Fax :
Ponto de Ref. :
CNPJ : 52.112.686/0001-06

Está dispensada de licenciamento sanitário, por declarar que não exerce a atividade no local ou por se tratar de uma Forma de Atuação que isenta de Lisa, conforme artigo 4ª Inciso IV da Resolução Nº 0002/2018, as seguintes CNAE(s):

- G.4759-8/99.00 COMÉRCIO VAREJISTA DE OUTROS ARTIGOS DE USO DOMÉSTICO NÃO ESPECIFICADOS ANTERIORMENTE
- G.4741-5/00.00 COMÉRCIO VAREJISTA DE TINTAS E MATERIAIS PARA PINTURA
- G.4753-9/00.00 COMÉRCIO VAREJISTA ESPECIALIZADO DE ELETRODOMÉSTICOS E EQUIPAMENTOS DE ÁUDIO E VÍDEO
- G.4752-1/00.00 COMÉRCIO VAREJISTA ESPECIALIZADO DE EQUIPAMENTOS DE TELEFONIA E COMUNICAÇÃO
- G.4751-2/01.00 COMÉRCIO VAREJISTA ESPECIALIZADO DE EQUIPAMENTOS E SUPRIMENTOS DE INFORMÁTICA
- G.4757-1/00.00 COMÉRCIO VAREJISTA ESPECIALIZADO DE PEÇAS E ACESSÓRIOS PARA APARELHOS ELETROELETRÔNICOS PARA USO DOMÉSTICO, EXCETO INFORMÁTICA E COMUNICAÇÃO
- G.4618-4/99.00 OUTROS REPRESENTANTES COMERCIAIS E AGENTES DO COMÉRCIO ESPECIALIZADO EM PRODUTOS NÃO ESPECIFICADOS ANTERIORMENTE
- G.4618-4/02.00 REPRESENTANTES COMERCIAIS E AGENTES DO COMÉRCIO DE INSTRUMENTOS E MATERIAIS ODONTO-MÉDICO-HOSPITALARES
- G.4619-2/00.00 REPRESENTANTES COMERCIAIS E AGENTES DO COMÉRCIO DE MERCADORIAS EM GERAL NÃO ESPECIALIZADO
- G.4763-6/01.00 COMÉRCIO VAREJISTA DE BRINQUEDOS E ARTIGOS RECREATIVOS



Curitiba, 24 de Janeiro de 2024

Esta declaração de isenção tem validade enquanto satisfizer a legislação vigente.



PREFEITURA MUNICIPAL DE CURITIBA
SECRETARIA MUNICIPAL DE SAUDE

Folia N° 1744
Processo Adm N° 0412024
Câmara Municipal de Acaitândia
CNPJ: 12.143.442/0001-7 **SUS**

DECLARAÇÃO DE DISPENSA DE LICENCIAMENTO SANITÁRIO
REG. DOC: 1797/2024

A Secretaria Municipal da Saúde de Curitiba, através do DISTRITO SANITARIO BOA VISTA, certifica que a empresa:

Razão Social : MEDEIROS COSTA LTDA
Nome Fantasia : MEDEIROS COSTA LTDA
Endereço : RUA BIRACI TEIXEIRA DE NORONHA Número: 131
Complemento : Bairro : BACACHERI
Município : CURITIBA Cep : 82600610
Fone : Fax :
Ponto de Ref. :
CNPJ : 52.112.686/0001-06

Está dispensada de licenciamento sanitário, por declarar que não exerce a atividade no local ou por se tratar de uma Forma de Atuação que isenta de Lisa, conforme artigo 4º Inciso IV da Resolução N° 0002/2018, as seguintes CNAE(s):

- G.4761-0/03.00 COMÉRCIO VAREJISTA DE ARTIGOS DE PAPELARIA
- G.4754-7/03.00 COMÉRCIO VAREJISTA DE ARTIGOS DE ILUMINAÇÃO
- G.4649-4/99.00 COMÉRCIO ATACADISTA DE OUTROS EQUIPAMENTOS E ARTIGOS DE USO PESSOAL E DOMÉSTICO NÃO ESPECIFICADOS ANTERIORMENTE
- G.4686-9/02.00 COMÉRCIO ATACADISTA DE EMBALAGENS
- G.4652-4/00.00 COMÉRCIO ATACADISTA DE COMPONENTES ELETRÔNICOS E EQUIPAMENTOS DE TELEFONIA E COMUNICAÇÃO
- G.4530-7/05.00 COMÉRCIO A VAREJO DE PNEUMÁTICOS E CÂMARAS-DE-AIR
- G.4789-0/07.00 COMÉRCIO VAREJISTA DE EQUIPAMENTOS PARA ESCRITÓRIO



Curitiba, 24 de Janeiro de 2024

Esta declaração de isenção tem validade enquanto satisfizer a legislação vigente.



MINISTÉRIO DA FAZENDA
Secretaria da Receita Federal do Brasil
Procuradoria-Geral da Fazenda Nacional

Folha Nº 1745
Processo Adm Nº 0016024
Câmara Municipal de Acailândia
CNPJ: 12.143.442/0001-76

CERTIDÃO NEGATIVA DE DÉBITOS RELATIVOS AOS TRIBUTOS FEDERAIS E À DÍVIDA ATIVA DA UNIÃO

Nome: MEDEIROS COSTA LTDA
CNPJ: 52.112.686/0001-06

Ressalvado o direito de a Fazenda Nacional cobrar e inscrever quaisquer dívidas de responsabilidade do sujeito passivo acima identificado que vierem a ser apuradas, é certificado que não constam pendências em seu nome, relativas a créditos tributários administrados pela Secretaria da Receita Federal do Brasil (RFB) e a inscrições em Dívida Ativa da União (DAU) junto à Procuradoria-Geral da Fazenda Nacional (PGFN).

Esta certidão é válida para o estabelecimento matriz e suas filiais e, no caso de ente federativo, para todos os órgãos e fundos públicos da administração direta a ele vinculados. Refere-se à situação do sujeito passivo no âmbito da RFB e da PGFN e abrange inclusive as contribuições sociais previstas nas alíneas 'a' a 'd' do parágrafo único do art. 11 da Lei nº 8.212, de 24 de julho de 1991.

A aceitação desta certidão está condicionada à verificação de sua autenticidade na Internet, nos endereços <<http://rfb.gov.br>> ou <<http://www.pgfn.gov.br>>.

Certidão emitida gratuitamente com base na Portaria Conjunta RFB/PGFN nº 1.751, de 2/10/2014.

Emitida às 11:11:28 do dia 21/06/2024 <hora e data de Brasília>.

Válida até 18/12/2024.

Código de controle da certidão: **D107.3D7D.D6FE.C420**

Qualquer rasura ou emenda invalidará este documento.

Cadeira de rodas D100

Código: 01588

CARACTERÍSTICAS/BENEFÍCIOS



Suporta até 100 Kg



Possui registro na Anvisa e é certificada pelo Inmetro



Largura do assento de 46 cm



Fácil de transportar, cabe em qualquer porta-malas

ESPECIFICAÇÕES TÉCNICAS

Tipo de estrutura	Dobrável com fechamento em duplo X
Material da estrutura	Aço carbono
Tipo de pintura	Eletrostática epóxi
Tipo do encosto	Removível
Estofamento de encosto/assento	Acolchoado em nylon de alta resistência
Almofada	Não possui
Apoio de braço	Fixo
Apoio de pés	Rebatível e com ajuste de altura
Apoio de pernas/pedal	Removível
Tip Assist	Sim
Protetor de roupa	Sim
Freios	Dos dois lados com acionamento para frente
Faixa de panturrilha	Sim
Rodas dianteiras	8" maciça, com rolamentos blindados
Garfo da roda dianteira	Aço carbono
Eixo dianteiro	Sem sistema quick-release
Roda traseira	24" em aço carbono e rolamentos blindados
Pneu da roda traseira	Anti Furo 24"
Aro de propulsão	Aço Carbono
Eixo traseiro	Sem sistema quick-release
Manopla	Emborrachada
Peso da cadeira de rodas	16,5 Kg
Número do registro ANVISA	80795950032
Garantia	Estrutura: 12 meses Demais componentes: 6 meses
Medidas do assento (L x P)	46 X 40 cm
GTIN	7898952570435

Compre com:
• Almofada Air Cell
• Almofada Air Basic



VISTA SUPERIOR

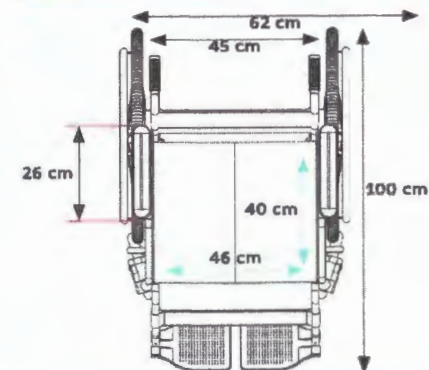

VISTA FRONTAL

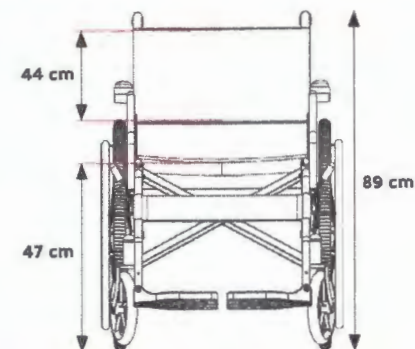

DOBRADA



Medidas da cadeira dobrada: 98 x 26 x 75 cm



Folha Nº 1746
Processo Adm Nº 0110004
Câmara Municipal de Acaiaândia
CNPJ: 12.143.442/0001-76



Medidas - Caixa Unitária D x L x A: 53 x 28 x 74 cm

**Rede de Assistência Técnica
Autorizada**



dellamed
Saúde e Bem-Estar

- Todos os atendimentos de Assistência Técnica, devem ser direcionados ao posto autorizado mais próximo do cliente, respeitando o limite de 60km de distância, o produto apenas será recolhido pela Dellamed em casos extremos, onde não seja possível a realização do conserto pelo posto autorizado ou em que não tenha um posto próximo.



dellamed
Saúde e Bem-Estar

Folia N° 1348
Processo Adm N° 04120001
Câmara Municipal de Apalândia
CNPJ: 12.143.442/0001-76

ASSISTÊNCIA TÉCNICA DELLAMED



Nossos postos autorizados são encontrados nos estados de:

- Rio Grande do Sul
- Santa Catarina
- Paraná
- São Paulo
- Rio de Janeiro
- Espírito Santo
- Minas Gerais
- Mato Grosso do sul
- Goiás
- Mato Grosso
- Rondônia
- Pará
- Tocantins
- Bahia
- Piauí
- Maranhão
- Ceará
- Pernambuco
- Paraíba
- Rio Grande do Norte
- Roraima
- Alagoas



ASSISTÊNCIA TÉCNICA RIO GRANDE DO SUL

TECMOBILI

RUA SALVADOR SARTORI, 491
CEP - 95010-000
BAIRRO - LOURDES
CAXIAS DO SUL - RS

 VER NO MAPA

 054 3534 - 7478

REATECH MANUTENÇÃO

R. SÃO FRANCISCO DE PAULA, 149
CEP - 93410-330
BAIRRO - BOA VISTA
NOVO HAMBURGO - RS

 VER NO MAPA

 051 3582 - 9682

ORTOPEDIA VAALMED

AV. FLORIANÓPOLIS, 1520
CEP - 92330-500
BAIRRO - MATHIAS VELHO
CANOAS - RS

 VER NO MAPA

 051 3031 - 4099

BENGALAS SÃO FRANCISCO

RUA FLORIANÓPOLIS, 1660
CEP - 92330-300
BAIRRO - MATHIAS VELHO
CANOAS - RS

 VER NO MAPA

 051 3429-1147

NEBULIMED

(Apenas MONITORES DE
PRESSÃO)
RUA DR. FLORES, 105 SALA 513
CEP - 90020-122
BAIRRO - CENTRO
PORTO ALEGRE - RS

 VER NO MAPA

 051 3212 - 2748

ODONTOTEC

RUA BUARQUE DE MACEDO, 610
CEP - 90230-250
BAIRRO - SÃO GERALDO
PORTO ALEGRE - RS

 VER NO MAPA

 051 3342 - 0731

BK SOLUÇÕES

RUA RUI BARBOSA, 371
CEP - 98870-000
BAIRRO - SÃO JOSÉ
GIRUÁ - RS

 VER NO MAPA

 055 9 9923-1015

FARMABEM DISTRIBUIDORA

RUA PADRE ANCHIETA, 46
CEP - 99950-000
BAIRRO - CENTRO
TAPEJARA - RS

 VER NO MAPA

 054 3344-3309

MM ENGENHARIA CLÍNICA

R. CONSELHEIRO SILVEIRA
MARTINS, 547
CEP - 96077-060
BAIRRO - AREAL
PELOTAS - RS

 VER NO MAPA

 053 3199 - 0677



ASSISTÊNCIA TÉCNICA SANTA CATARINA

SOS CADEIRA DE RODAS

RUA ANTONIO RAFAEL, 272
CEP - 88106-565
BAIRRO - FORQUILINHAS
SÃO JOSÉ - SC

 VER NO MAPA

 048 9 8802 - 9173

ORTOBIG HOSPITALAR

AV. PRESIDENTE KENNEDY, 86
CEP - 88101-000
BAIRRO - CAMPINAS
SÃO JOSÉ - SC

 VER NO MAPA

 048 3241-3331

BSR CADEIRA DE RODAS

RUA LÉO AUGUSTO PETRY, 46
CEP - 88103-610
BAIRRO - PRAIA COMPRIDA
SÃO JOSÉ - SC

 VER NO MAPA

 048 9 8446-8244

SANVILLE

RUA BLUMENAU, 178 LOJA 09
CEP - 89204-250
BAIRRO - CENTRO
JOINVILLE - SC

 VER NO MAPA

 047 3422-0235

DPMED ASSISTÊNCIA (Apenas MONITORES DE PRESSÃO)

RUA RAFAEL ROSSA, 290
CEP - 89183-512
BAIRRO - FUNDO CANOAS
RIO DO SUL - SC

 VER NO MAPA

 047 3522-8874

TECHMED MANUTENÇÃO

RUA OSWALDO DAY, 63
CEP - 89031-118
BAIRRO - SALTO
BLUMENAU - SC

 VER NO MAPA

 047 3339-4095

LIMED EQUIPAMENTOS

RUA ACHILES TOMAZELI, 180 E
CEP - 88812-140
BAIRRO - CENTRO
CHAPECÓ - SC

 VER NO MAPA

 049 3322-4403

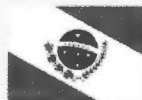

ASSISTÊNCIA TÉCNICA PARANÁ

HOSPINET PRODUTOS HOSP.
(TODOS OS PRODUTOS)
R. BARÃO DO RIO BRANCO,518
CEP- 80010-180
BAIRRO - CENTRO
CURITIBA- PR

 VER.NQ.MAPA

 041 3232-8877

MAJ LAB
(Apenas MONITORES DE
PRESSÃO)
RUA MÁXIMINO ZANON, 401
CEP - 82510-250
BAIRRO - BACACHERI
CURITIBA - PR

 VER.NQ.MAPA

 041 3356 -8420

HOSPITEL
R.DESEMBARGADOR MOTTA,2981
CEP- 80430-152
BAIRRO- BIGORRILHO
CURITIBA- PR

 VER.NQ.MAPA

 041 3016-3100

VITAL SCHEFFER
RUA CLOTILDE GÁSPAR RIQUELME,190
CEP - 82810-410
BAIRRO - CAPÃO DA IMBUIA
CURITIBA - PR

 VER.NQ.MAPA

 041 3773 - 0162

OFICINA DO EGON
RUA CAMÕES, 2188
CEP -80040-180
BAIRRO - HUGO LANGE
CURITIBA - PR

 VER.NQ.MAPA

 041 9 9948 -3091

CASA DE CADEIRA DE RODAS
AVENIDA BRASIL, 11525
CEP- 85806-030
BAIRRO - FAG
CASCAVEL - PR

 VER.NQ.MAPA

 045 3306 - 0430



ASSISTÊNCIA TÉCNICA SÃO PAULO

LOCAÇÃO ZONA SUL (TODOS OS PRODUTOS)

RUA IGUATINGUA, 275
CEP - 04744-040
BAIRRO - SANTO AMARO
SÃO PAULO - SP

 VER NO MAPA

 011 5523-7942

ROCKET ORTOPÉDICOS

AV. ELISIO CORDEIRO DE SIQUEIRA, 1779
CEP - 05134-190
BAIRRO - JARDIM SANTO ELIAS
SÃO PAULO - SP

 VER NO MAPA

 011 9 5628-0721

ORTOMIG

RUA CÂNDIDO LUSITANO, 216B
CEP- 05882-380
BAIRRO- JARDIM SÃO BENTO NOVO
SÃO PAULO - SP

 VER NO MAPA

 011 5873 -0360

BALDATEC

R.ENG. EMILIO SAAD, 140
CEP- 04405-020
BAIRRO- CIDADE ADEMAR
SÃO PAULO- SP

 VER NO MAPA

 011 9 8173-1719

WILLTEK TECNOLOGIA (Apenas MONITORES DE PRESSÃO)

RUA ANTONIO CANTARELA
CEP - 04153-060
BAIRRO - VL SANTO STEFANO
SÃO PAULO - SP

 VER NO MAPA

 011 5073 -7570

INOCOSM (Apenas MONITORES DE PRESSÃO)

AV. SENADOR CASEMIRO DA
ROCHA
CEP- 04047-000
BAIRRO - MIRANDÓPOLIS
SÃO PAULO- SP

 VER NO MAPA

 011 2275 - 8210

NOVA MEDTEC

Rua Barão de Campinas, 153
CEP - 01201-001
BAIRRO - Campos Eliseos
SÃO PAULO - SP

 VER NO MAPA

 011 9 8158-3405

FUTURAMED (TODOS OS PRODUTOS)

AV. GENERAL TEIXEIRA LOTT, 1030
CEP- 06317-341
BAIRRO - CENTRO
CARAPICUIBA- SP

 VER NO MAPA

 011 9 8105-3353

NORD ENGENHARIA CLINICA (TODOS OS PRODUTOS)

RUA TIETÊ, 2772
CEP- 15505-186
BAIRRO- SANTA ELIZA
VOTUPORANGA- SP

 VER NO MAPA

 017 9 9609-9499

LAC MEDIC (Apenas MONITORES DE PRESSÃO)

RUA UIRAPURU, 620
CEP- 13082-706
BAIRRO- JARDIM SÃO GONÇALO
CAMPINAS - SP

 VER NO MAPA

 019 3289-4449

Z MEASURE SOLUÇÕES (TODOS OS PRODUTOS)

R. JOÃO PAULO DA CUNHA
PADILHA,09
CEP- 17514-480
BAIRRO - PARQUE CECAP
AEROPORTO
MARILIA - SP

 VER NO MAPA

 014 9 9130-8383

ARCEQ ASSISTÊNCIA TÉCNICA (TODOS OS PRODUTOS)

RUA HUMAITÁ, 163
CEP- 12245-810
BAIRRO- CENTRO
SÃO JOSÉ DOS CAMPOS - SP

 VER NO MAPA

 012 3931-0532

RDP ASSISTÊNCIA TÉCNICA (TODOS OS PRODUTOS)

RUA VALMIR DA ROCHA, 80
CEP - 17700-000
BAIRRO - AQUARIUS
OSVALDO CRUZ - SP

 VER NO MAPA

 018 9 9784-6613

IMPÉRIO DAS CADEIRAS DE RODAS

RUA CAMPOS SALES, 274
CEP - 11310-430
BAIRRO - CENTRO
SÃO VICENTE - SP

 VER NO MAPA

 013 9 9614-3633

SIMEL CALIBRAÇÕES

RUA PERONDI IGÍNIO, 91
CEP- 13660-000
BAIRRO- CENTRO
PORTO FERREIRA - SP

 VER NO MAPA

 019 3588-6292

RISSOMED

AV.SÃO CARLOS, 838
CEP- 13847-111
BAIRRO- VILA SÃO CARLOS
MOGI GUAÇU- SP

 VER NO MAPA

 019 3362-3172

PIANCO HOSPITALAR

RUA TAMBAÚ, 673
CEP- 14075-010
BAIRRO- VILA ELISA
RIBEIRÃO PRETO-SP

 VER NO MAPA

 016 9 9330-9292

NTS CALIBRAÇÃO (Apenas MONITORES DE PRESSÃO)

RUA CAMBARÁ DO SUL, 116
CEP- 09191-260
BAIRRO- VILA N. SRA DE FÁTIMA
GUARULHOS - SP

 VER NO MAPA

 011 9 1979-8964



ASSISTÊNCIA TÉCNICA SÃO PAULO

ORTOPEDIA SIQUEIRA

RUA JOAQUIM TAVORA, 312
CEP- 11075-300
BAIRRO- VILA MATIAS
SANTOS - SP

 VER NO MAPA

 013 9 9743-8847

CIRURGICA CARVALHO

R. BARÃO DO RIO BRANCO, 805
CEP- 17400-000
BAIRRO- CENTRO
GARÇA - SP

 VER NO MAPA

 014 9 8181-5153

FELIPE OLIVEIRA ASSISTÊNCIA

AV. VERA CRUZ, 550
CEP- 12287-590
BAIRRO- VERA CRUZ
CAÇAPAVA-SP

 VER NO MAPA

 012 3224-0819

PELISERV

RUA CAPITÃO ANTONIO BUENO
RANGEL
CEP- 05158-440
BAIRRO- JARDIM JARAGUÁ
SÃO PAULO - SP

 VER NO MAPA

 011 3901-1000



ASSISTÊNCIA TÉCNICA MINAS GERAIS

STARTEC ASSISTÊNCIA

RUA DO LAGO, 331
CEP- 31920-440
BAIRRO- SÃO MARCOS
BELO HORIZONTE-MG

VER NO MAPA

031 3081-5990

LA MANUTENÇÃO

RUA C, 100
CEP- 35059-540
BAIRRO – VALE VERDE
GOVERNADOR VALADARES- MG

VER NO MAPA

033 9 8807-5447

**BIOMASTER
(TODOS OS PRODUTOS)**
PRAÇA DR. JOÃO PAULO PINHEIRO,
90
CEP- 35010-330
BAIRRO-CENTRO
GOVERNADOR VALADARES- MG

VER NO MAPA

030 9 9808-6792

MOBIL MANUTENÇÃO

RUA UVA, 60B
CEP -35167-000
BAIRRO- BOM PASTOR
SANTANA DO PARAISO- MG

VER NO MAPA

031 9 9388-4462

**BIMET TECNOLOGIA
(TODOS OS PRODUTOS)**
RUA PEDRO MONTES CLAROS, 237
CEP- 39400-059
BAIRRO-CENTRO
MONTES CLAROS- MG

VER NO MAPA

038 9 8815-7280



ASSISTÊNCIA TÉCNICA RIO DE JANEIRO

ARANDA BRASIL

RUA FONSECA TELES, 27
CEP- 20940-200
BAIRRO- SÃO CRISTOVÃO
RIO DE JANEIRO-RJ

 VER NO MAPA

 021 9 6520-0062

ORTOTECH MOBILIDADE

RUA HUMBERTO BASTOS, 294
CEP- 22715-260
BAIRRO- TAQUARA
RIO DE JANEIRO - RJ

 VER NO MAPA

 021 2084-1060

ORTOPEDIA SANTOS

RUA MEARIM, 76
CEP- 20561-075
BAIRRO- GRAJAU
RIO DE JANEIRO-RJ

 VER NO MAPA

 021 3549-0463

OXLAB HOSPITALAR (TODOS OS PRODUTOS)

RUA JOSÉ MAURÍCIO, 101
CEP- 20540-003
BAIRRO- PENHA
RIO DE JANEIRO-RJ

 VER NO MAPA

 021 9 9575-8988

SIGERAL EQUIPAMENTOS MÉDICOS (TODOS OS PRODUTOS)

AV. AYRTON SENNA, 5500
BLOCO 2
CEP- 22775-005
BAIRRO- BARRA DA TIJUCA
RIO DE JANEIRO - RJ

 VER NO MAPA

 021 2572-0606

SAN EXPEDITO

R. DA CONCEIÇÃO, 101 SOBRELHOJA
57
CEP- 24020-082
BAIRRO- CENTRO
NITERÓI- RJ

 VER NO MAPA

 021 2618-3511

INALARE- MATERIAL HOSPITALAR

R. CEL MOREIRA CÉSAR, 21
CEP- 24440-400
BAIRRO- ZÉ GAROTO
SÃO GONÇALO-RJ

 VER NO MAPA

 021 3601-4001

BIOTECH EQUIPAMENTOS

RUA ABEL DE ALVARENGA, 875
CEP- 26585-000
BAIRRO- CHATUBA
MESQUITA-RJ

 VER NO MAPA

 021 9 8400-1831

HOSPITAL EM CASA

PRAÇA PRES. GETULIO VARGAS, 176
CEP- 28810-175
BAIRRO- CENTRO
NOVA FRIBURGO-RJ

 VER NO MAPA

 022 2523-8677

CF CARE

RUA DOUTOR GETULIO VARGAS,
711
CEP- 24416-000
BAIRRO- BARRO VERMELHO
SÃO GONÇALO -RJ

 VER NO MAPA

 021 3713-3377

PARADA DO MÉDICO (Todos os produtos)

ESTRADA LUJZ DE LEMOS, 2371
LOJA 2
CEP- 26022-140
BAIRRO- CARMARY
NOVA IGUAÇU-RJ

 VER NO MAPA

 021 2666-7806

Folha N° 1787
Processo Adm N° 0112024

Câmara Municipal de Açailândia
GNPJ: 12.143.442/0001-76

**ASSISTÊNCIA TÉCNICA
ESPIRITO SANTO**



VITÓRIA MULTI SERVICE

RUA RODOLFO VALDETÁRIO, 76
CEP- 29110-255
BAIRRO- N. SRA DA PENHA
VILA VELHA- ES



VER.NO.MAPA



027 3535-0695

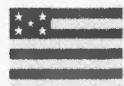

ASSISTÊNCIA TÉCNICA GOIÁS

PRIMED HOSPITALAR
(TODOS OS PRODUTOS)
RUA 68 , 339
CEP- 74055-100
BAIRRO - ST CATEDRAL
GOIÂNIA- GO

 VER NO MAPA

 062 3941-6129

TECHFOR
(APENAS MONITORES DE
PRESSÃO)
RUA ARARÁS, QD 41. LOTE 08
CEP- 74905-150
BAIRRO- VILA BRASÍLIA
APARECIDA DE GOIÂNIA- GO

 VER NO MAPA

 062 3040-4082

Folia Nº 1758
Processo Adm Nº 01112024
Câmara Municipal de Açailândia
CNPJ: 12.143.442/0001-76



ASSISTÊNCIA TÉCNICA
MATO GROSSO

ORTOPÉDICA PRIMAVERA

RUA PIRACICABA, 1009
CEP- 78850-000
BAIRRO - PRIMAVERA 1
PRIMAVERA DO LESTE -MT

 VER NO.MAPA

 066 3498-1952

Folia Nº 1959
Processo Adm Nº 22112007
Câmara Municipal de Acaiaândia
CNPJ: 12.143.442/0001-76



LOCAÇÃO SAÚDE

RUA ENG. ALIRÍO DE MATOS, 245
CEP - 79006-290
BAIRRO- JARDIM JACY
CAMPO GRANDE- MS

 [VER NO MAPA](#)

 067 9 8418-1359

**HOSPI MEDICAL
(TODOS OS PRODUTOS)**

RUA EDUARDO SANTOS PEREIRA,
11
CEP- 79002-251
BAIRRO- MONTE CASTELO
CAMPO GRANDE- MS

 [VER NO MAPA](#)

 067 98214-0001

NOVA SAUDE

RUA VINTE E CINCO DE DEZEMBRO,
967
CEP- 79002-061
BAIRRO- CENTRO
CAMPO GRANDE- MS

 [VER NO MAPA](#)

 067 3321- 8844



 ASSISTÊNCIA TÉCNICA
PIAUI

ÓTIMA DISTRIBUIDORA

RUA MAGALHÃES FILHO, 720
CEP- 64000-128
BAIRRO-CENTRO (SUL)
TERESINA-PI

 VER NO MAPA

 086 3217-1250

Folha N° 1361
Processo Adm N° 04100004
Câmara Municipal de Aquilândia
CNPJ: 12.143.442/0001-76

ASSISTÊNCIA TÉCNICA
TOCANTINS



dellamed
Saúde e Bem Estar

CEMHO ASSISTÊNCIA

QUADRA 404 SUL, AV. LÓ11,12
SEM CEP
BAIRRO-PLANO DIRETOR SUL
PALMAS - TO



VER NO MAPA



063 3214-5139

ASSISTÊNCIA TÉCNICA
MARANHÃO



dellamed
Saúde e Bem-Estar

HOSPERSERVICE MERCANTIL

AV. SOTERO DOS REIS, 14
CEP- 65053-090
BAIRRO- COHAB ANIL-3
SÃO LUIZ - MA



VER NO MAPA





098 9 3236-0454



ASSISTÊNCIA TÉCNICA PARÁ

SHOPPING DA SAÚDE
(TODOS OS PRODUTOS)
AV. ALMIRANTE BARROSO, 750
CEP- 66093-031
BAIRRO- MARCO
BELÉM-PA

 VER NO MAPA

 091 3202-1344

PLANETA HOSPITALAR

AV. ARTHUR BERNARDES, 119
CEP- 66115-000
BAIRRO- TELÉGRAFO SEM FIO
BELÉM- PA

 VER NO MAPA

 091 3244-2490

Folha Nº 1764
Processo Adm Nº 21100001
Câmara Municipal de Arujá
CNPJ: 12.143.442/0001-76



ASSISTÊNCIA TÉCNICA PERNAMBUCO

O DONTO LINE

R. MARQUÊS DO HERVAL, 34
CEP- 50020-030
BAIRRO- SANTO ANTÔNIO
RECIFE- PE

 VER.NQ MAPA

 081 3224-3224

ORTOPEDIA ESPECIAL

ESTRADA DOS REMÉDIOS, 2340
CEP- 50720-715
BAIRRO- MADALENA
RECIFE- PE

 VER.NQ MAPA

 081 3132-1111

ACESSÍDA

AV. PRES. GETULIO VARGAS, 808-
LOJA 04
CEP- 53030-010
BAIRRO- NOVO
OLINDA- PE

 VER. NO MAPA

 081 3318-3826

JMED MÉDICO HOSPITALAR

RUA DO PAISSANDU, 340
CEP- 55006-140
BAIRRO- SÃO FRANCISCO
CARUARU- PE

 VER. NO MAPA

 081 3719-2363



ASSISTÊNCIA TÉCNICA CEARÁ

KIOSK HOSPITALAR

RUA BARÃO DO RIO BRANCO, 1921
CEP- 60025-061
BAIRRO- CENTRO
FORTALEZA- CE

 VER NO MAPA

 085 9 9814-5172

TM MANUTENÇÃO

RUA VILA LOBOS, 976
CEP- 60721-350
BAIRRO- PARANGABA
FORTALEZA- CE

 VER NO MAPA

 085 3292-5719

Folha Nº 126
Processo Adm Nº 01118024
Câmara Municipal de Acaiaândia
CNPJ: 12.143.442/0001-76



ASSISTÊNCIA TÉCNICA RORAIMA

DENTALALENCAR 2

AVENIDA NAZARÉ FILGUEIRAS
CEP- 68316-715
BAIRRO- PINTOLÂNDIA
BOA VISTA - RR

 VER NO MAPA

 095 3628-6167

MELO FARMA

AV. BRG EDUARDO GOMES, 3275 -4
CEP- 69304-015
BAIRRO- MECEJANA
BOA VISTA- RR

 VER NO MAPA

 095 9 9172-9774

Folha Nº 1767
Processo Adm Nº 11110094
Câmara Municipal de Acailândia
CNPJ: 12.143.442/0001-76

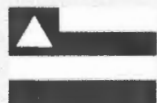

ASSISTÊNCIA TÉCNICA BAHIA

EDMED
(TODOS OS PRODUTOS)
RUA DO TESOURO, 82 SALA 202
CEP- 40020-056
BAIRRO - CENTRO
SALVADOR - BA

 VER NO MAPA

 071 3266-0687

SOLUTEC
(APENAS MONITORES DE
PRESSÃO)
R. VEREADOR JOSÉ PEREIRA, 173
CEP-48110-000
BAIRRO- BOM VIVER
CATU- BA

 VER NO MAPA

 071 9 9644-7259

ASSISTÊNCIA TÉCNICA
RONDÔNIA



PLENUS MEDICAL

AV. CALAMA, 2300
CEP - 76803-768
BAIRRO - SÃO JOÃO BOSCO
PORTO VELHO - RO



VERINO MAPA



069 9 9978-0705



ASSISTÊNCIA TÉCNICA RIO GRANDE DO NORTE

VIA HOSPITALAR

RUA DR. JOÃO MARCELINO, 407
CEP-59610-200
BAIRRO- SANTO ANTÔNIO
MOSSORÓ - RN

 VER NO MAPA

 084 3314-7516

Folha N° 1770
Processo Adm N° 0113001
Câmara Municipal de Acaílandia
CNPJ: 12.143.442/0001-75



ASSISTÊNCIA TÉCNICA PARAÍBA

MED TEC

RUA ODILON LÚCIO DE SOUZA, 59
CEP- 58056-420
BAIRRO- MANGABEIRA
JOÃO PESSOA- PB

 VER NO MAPA

 083 3239-6842

ATUA MED

AV. VASCO DA GAMA, 655
CEP- 58015-180
BAIRRO- JAGUARIBE
JOÃO PESSOA- PB

 VER NO MAPA

 083 3035-0460

Folia Nº 1721
Processo Adm Nº 011120004
Câmara Municipal de Acaílandia
CNPJ: 12.143.442/0001-76



ASSISTÊNCIA TÉCNICA ALAGOAS

REPARADOR DE BICICLETA

PRAÇA LAURENTINO GOMES DE
BARROS, 10
CEP- 57980-000
BAIRRO- CENTRO
JOAQUIM GOMES-AL

📍 VER NO MAPA

☎️ 082 9 8848-8363

Folha Nº 1772
Processo Adm Nº 2110004
Câmara Municipal de Acaílandia
CNPJ: 12.143.442/0001-76

REPUBLICA FEDERATIVA DO BRASIL

ESTADO DO PARANÁ
SECRETARIA DE ESTADO DA SEGURANÇA PÚBLICA
DEPARTAMENTO DA POLÍCIA CIVIL
INSTITUTO DE IDENTIFICAÇÃO

NOME
ADRIANO PEREIRA COSTA

FILIAÇÃO
DIRCEU DOS SANTOS COSTA
MARIA TERESA PEREIRA COSTA

DATA NASCIMENTO 12/01/1988 NATURALIDADE PEDRO OSÓRIO/RS
ORGÃO EXPEDIDOR
MPR

M. P.
ASSINATURA DO TITULAR

CARTEIRA DE IDENTIDADE



BEI N° 10 DE 29 DE AGOSTO DE 1983.

CPF 971.617.050-63
REGISTRO GERAL 16.879.341-8 DATA DE EXPEDIÇÃO 11/08/2023
REGISTRO CIVIL
COMARCA-PEDRO OSÓRIO/RS, DA SEDE
C.NASC=1256, LIVRO=2A, FOLHA=187

T. ELEITOR
0752 9702 0477
NIS/PIS/PASEP
129.88939.70-0

POLEGAR DIREITO



MARCO VINÍCIUS DE COSTA RICHIELTO
ASSINATURA DO DIRETOR

VÁLIDA EM TODO O TERRITÓRIO NACIONAL



Sistema de Cadastramento Unificado de Fornecedores - SICAF

Declaração

Declaramos para os fins exigidos na legislação, conforme documentação registrada no SICAF, que a situação do fornecedor no momento é a seguinte:

Dados do Fornecedor

CNPJ: 52.112.686/0001-06
Razão Social: MEDEIROS COSTA LTDA
Nome Fantasia:
Situação do Fornecedor: **Credenciado** Data de Vencimento do Cadastro: **07/09/2024**
Natureza Jurídica: **SOCIEDADE EMPRESÁRIA LIMITADA**
MEI: **Não**
Porte da Empresa: **Micro Empresa**

Ocorrências e Impedimentos

Ocorrência: **Nada Consta**
Impedimento de Licitar: **Nada Consta**

Níveis cadastrados:

Automática: a certidão foi obtida através de integração direta com o sistema emissor. Manual: a certidão foi inserida manualmente pelo fornecedor.

I - Credenciamento

II - Habilitação Jurídica

III - Regularidade Fiscal e Trabalhista Federal

Receita Federal e PGFN	Validade:	18/12/2024	Automática
FGTS	Validade:	09/08/2024	Automática
Trabalhista (http://www.tst.jus.br/certidao)	Validade:	08/01/2025	Automática

IV - Regularidade Fiscal Estadual/Distrital e Municipal

Receita Estadual/Distrital	Validade:	19/10/2024
Receita Municipal	Validade:	19/09/2024

VI - Qualificação Econômico-Financeira

Validade: **31/05/2025**

Esta declaração é uma simples consulta e não tem efeito legal

Emitido em: 12/07/2024 10:06

1 de 1

CPF: 971.XXX.XXX-53 Nome: ADRIANO PEREIRA COSTA

Ass: _____