



TERMO DE CREDENCIAMENTO

Através da presente, credenciamos o (a) Senhor (a) **PAULO HENRIQUE ANDREANI ARAUJO**, portador(a) do Registro Geral nº. **20135181/SEJUSP-MT** e CPF nº **022.905.351-33**, a participar da licitação Pregão Eletrônico nº. 00002/2024 realizado pelo(a) MUNICÍPIO DE AÇAILÂNDIA-MA, na qualidade de representante legal, outorgando-lhe poderes para pronunciar-se em nome da empresa **CASTRO EQUIPAMENTOS LTDA**, CNPJ Nº **42.753.718/0001-07**, sediada na **RUA DAS PAPOULAS, Nº. 348, QUADRA 21, SALA A, BAIRRO: JARDIM CUIABÁ - CEP: 78043-138, CUIABÁ-MT**, bem como formular lances verbais, recorrer e praticar todos os demais atos inerentes ao certame.

Dados da empresa:

Empresa/Razão Social: CASTRO EQUIPAMENTOS LTDA

CNPJ: 42.753.718/0001-07

Insc. Estadual: 13.998.927-7

Optante pelo SIMPLES: (X) SIM

Endereço: Rua das Orquídeas, n. 361, quadra 27, sala 03, Bairro Jardim Cuiabá, Cuiabá/MT

CEP: 78.043-148

Telefone: (65) 4042-0502 / (65) 99909-5360

Banco: (336) C6 S.A. Agência: 0001 Conta-Corrente: 9750006-2

E-mail: acomercio4@gmail.com

Dados do representante legal para assinatura da Ata de Registro de Preços:

Nome completo: PAULO HENRIQUE ANDREANI ARAUJO

Profissão: Engenheiro

Endereço: Avenida Júlio Domingos de Campos (Lote A Luiza), nº 7.300, Bairro Jardim dos Estados.

Cidade: VÁRZEA GRANDE - MT

CPF: 022.905.351-33

RG: 20135181 SEJUSP-MT

Cargo: SÓCIO ADMINISTRADOR

Naturalidade: VÁRZEA GRANDE

Nacionalidade: BRASIL

Estado Civil: CASADO

E-mail: acomercio4@gmail.com

Dados responsável pelo recebimento da Ordem de Fornecimento:

Nome: PAULO HENRIQUE ANDREANI ARAUJO

E-mail: acomercio4@gmail.com

Telefone: (65) 4042-0502 / (65) 99909-5360



DECLARAÇÃO UNIFICADA

CASTRO EQUIPAMENTOS LTDA, CNPJ Nº **42.753.718/0001-07**, sediada na **RUA DAS ORQUÍDEAS, Nº. 361, QUADRA 27, SALA 03, BAIRRO: JARDIM CUIABÁ - CEP: 78043-158, CUIABÁ-MT**, por intermédio de seu(ua) representante legal o(a) Senhor(a) **PAULO HENRIQUE ANDREANI ARAUJO**, portador(a) do Registro Geral nº. **20135181/SEJUSP-MT** e CPF nº **022.905.351-33**, vem em atenção ao edital do Pregão Eletrônico nº. 00002/2024, declarar, sob as penalidades cabíveis que tem ciência do seguinte:

DECLARAMOS, sob as penas da lei, em especial o art. 299 do Código Penal Brasileiro, que:

1 – Que, em conformidade com o disposto na Lei Complementar nº 123/2006, esta licitante cumpre todos os requisitos legais previstos para a qualificação como (Microempresa / Microempreendedor Individual / Empresa de Pequeno Porte / Sociedade Cooperativa de Consumo), estando aptos a usufruirmos do tratamento diferenciado, não nos enquadrando em nenhuma das vedações previstas no § 4º do Artigo 3º da LC 123/06, alterada pelas Leis Complementares 128/2008, 147/2014, 155/2016 e Decreto Federal nº 8.538/2015, ciente da obrigatoriedade de declarar ocorrências superiores.

2 – Inexiste fato impeditivo para licitar ou contratar com a Administração Pública nos termos do Art. 14, III da Lei Federal 14.133/2021.

3 – Atendemos aos requisitos de habilitação, e o respondemos pela veracidade das informações prestadas, na forma da lei, nos termos do Art. 63, I da Lei Federal 14.133/2021.

4 – Responsabilizamo-nos formalmente pelas transações efetuadas em nosso nome, assumindo como firmes e verdadeiras nossas propostas e lances, inclusive os atos praticados diretamente ou por nosso representante, excluindo a responsabilidade do provedor do sistema ou do órgão ou entidade promotora da licitação por eventuais danos decorrentes de uso indevido das credenciais de acesso, ainda que por terceiros.

5 – Cumprimos as reservas de cargos para pessoa com deficiência e para reabilitado da Previdência Social, previstas em lei e em outras normas específicas, nos termos do Art. 63, II da Lei Federal 14.133/2021.

6 – Tomamos conhecimento de todas as informações e das condições locais para o cumprimento das obrigações objeto da licitação nos termos do Art. 67, VI da Lei Federal 14.133/2021.

7 - Não empregamos menor de dezoito anos em trabalho noturno, perigoso ou insalubre e não empregamos menor de dezesseis anos, exceto maiores de quatorze anos na condição de jovem aprendiz, em cumprimento ao disposto no inciso XXXIII, do art. 7º da Constituição da República, na forma do Art. 68, IV da Lei Federal 14.133/2021.



8 – Não possuímos em nossa cadeia produtiva, empregados executando trabalho degradante ou forçado, observando o disposto nos incisos III e IV do art. 1º e no inciso III do art. 5º da Constituição Federal

9 – O conteúdo da proposta não foi, no todo ou em parte, direta ou indiretamente, informado, discutido ou recebido de qualquer outro participante potencial ou de fato do Pregão, por qualquer meio ou por qualquer pessoa e que ela ainda compreende a integralidade dos custos para atendimento dos direitos trabalhistas assegurados na Constituição Federal, nas leis trabalhistas, nas normas infralegais, nas convenções coletivas de trabalho e nos termos de ajustamento de conduta vigentes até a presente data.

10 – Que estamos plenamente cientes do teor e das implicações jurídicas sobre as declarações acima emitidas e que detenho plenos poderes e informações para firmá-la. Por ser a expressão da verdade e de nossa livre vontade, firmamos a presente para os fins de direito a que se destina.

Por ser expressão da verdade, firmamos a presente.

Cuiabá, 17 de julho de 2024

PAULO HENRIQUE ANDREANI ARAUJO – Sócio Administrador

RG 20135181

CPF 022.905.351-33

**CASTRO
EQUIPAMENTOS
LTDA:4275371800
0107**

Assinado de forma digital
por CASTRO
EQUIPAMENTOS
LTDA:42753718000107
Dados: 2024.07.17 15:43:25
-04'00'



DECLARAÇÃO ANÁLISE ECONÔMICA-FINANCEIRA

CASTRO EQUIPAMENTOS LTDA, CNPJ Nº **42.753.718/0001-07**, sediada na **RUA DAS ORQUÍDEAS, Nº. 361, QUADRA 27, SALA 03, BAIRRO: JARDIM CUIABÁ - CEP: 78043-158, CUIABÁ-MT**, por intermédio de seu(ua) representante legal o(a) Senhor(a) **PAULO HENRIQUE ANDREANI ARAUJO**, portador(a) do Registro Geral nº. **20135181/SEJUSP-MT** e CPF nº **022.905.351-33**, DECLARA que nossa situação financeira é aferida por meio dos índices de:

- **Liquidez Corrente – LC;**
- **Liquidez Geral – LG E**
- **Solvência Geral – SG.**

$$LC = \frac{\text{Ativo Circulante}}{\text{Passivo Circulante}}$$

$$LG = \frac{\text{Ativo Circulante (+) Realizável a Longo Prazo}}{\text{Passivo Circulante (+) Exigível a Longo Prazo}}$$

$$SG = \frac{\text{Ativo Total}}{\text{Passivo Circulante (+) Exigível a Longo Prazo}}$$

Por ser expressão da verdade, firmamos a presente.

Cuiabá, 17 de julho de 2024

PAULO HENRIQUE ANDREANI ARAUJO – Sócio Administrador

RG 20135181

CPF 022.905.351-33

**CASTRO
EQUIPAMENTOS
LTDA:42753718000
107**

Assinado de forma digital por
CASTRO EQUIPAMENTOS
LTDA:42753718000107
Dados: 2024.07.17 15:43:32
-04'00'

CASTRO EQUIPAMENTOS LTDA – 42.753.718/0001-07

Rua das Orquídeas, nº. 361, QUADRA 27, SALA 03, Bairro: Jardim Cuiabá - CEP: 78043-148, Cuiabá-MT



DECLARAÇÃO ANTIFRAUDE E DA CORRUPÇÃO

CASTRO EQUIPAMENTOS LTDA, CNPJ N° **42.753.718/0001-07**, sediada na **RUA DAS ORQUÍDEAS, N° 361, QUADRA 27, SALA 03, BAIRRO: JARDIM CUIABÁ - CEP: 78043-158, CUIABÁ-MT**, por intermédio de seu(ua) representante legal o(a) Senhor(a) **PAULO HENRIQUE ANDREANI ARAUJO**, portador(a) do Registro Geral n°. **20135181/SEJUSP-MT** e CPF n° **022.905.351-33**, DECLARA, sob as penalidades cabíveis que tem ciência do seguinte:

┆ Os licitantes devem observar e o contratado deve observar e fazer observar, por seus fornecedores e subcontratados, se admitida subcontratação, o mais alto padrão de ética durante todo o processo de licitação, de contratação e de execução do objeto contratual. Para os propósitos desta cláusula, definem-se as seguintes práticas:

a) "prática corrupta": oferecer, dar, receber ou solicitar, direta ou indiretamente, qualquer vantagem com o objetivo de influenciar a ação de servidor público no processo de licitação ou na execução de contrato;

b) "prática fraudulenta": a falsificação ou omissão dos fatos, com o objetivo de influenciar o processo de licitação ou de execução do contrato;

c) "prática colusiva": esquematizar ou estabelecer um acordo entre dois ou mais licitantes, com ou sem o conhecimento de representantes o prepostos do órgão licitador, visando estabelecer preços em níveis artificiais e não-competitivos;

d) "prática coercitiva": causar dano ou ameaçar causar dano, direta ou indiretamente, às pessoas ou sua propriedade, visando influenciar sua participação em outro processo licitatório ou afetar a execução do contrato;

e) "prática obstrutiva":

(I) destruir, falsificar, alterar ou ocultar provas em inspeções ou fazer declarações falsas aos representantes do organismo financeiro multilateral, com o objetivo de impedir materialmente a apuração de alegações de prática prevista; atos cuja intenção seja impedir materialmente o exercício do direito de o organismo financeiro multilateral promover inspeção;

|| - Na hipótese de financiamento, parcial ou integral, por organismo financeiro multilateral, mediante adiantamento ou reembolso, este organismo imporá sanção sobre uma empresa ou pessoa física, inclusive declarando-a inelegível, indefinidamente ou por prazo determinado para a outorga de contratos financiados pelo organismo se, em qualquer momento, constatar o envolvimento da empresa, diretamente ou por meio de um agente, em práticas corruptas, fraudulentas, colusivas, coercivas ou obstrutivas ao participar da licitação ou da execução um contrato financiado pelo organismo.

||| - Considerando os propósitos das cláusulas acima, o licitante vencedor, como condição para a contratação, deverá concordar e autorizar que, na hipótese de o contrato vir a ser financiado, em parte ou integralmente, por organismo financeiro multilateral, mediante adiantamento ou reembolso, permitirá que o organismo financeiro e/ou pessoas por ele formalmente indicadas possam inspecionar o local

de execução do contrato e todos os documentos, contas e registros relacionados à licitação e à execução do contrato.



DECLARAÇÃO DE OPTANTE PELO SIMPLES

CASTRO EQUIPAMENTOS LTDA, CNPJ Nº **42.753.718/0001-07**, sediada na **RUA DAS ORQUÍDEAS, Nº. 361, QUADRA 27, SALA 03, BAIRRO: JARDIM CUIABÁ - CEP: 78043-158, CUIABÁ-MT**, por intermédio de seu(ua) representante legal o(a) Senhor(a) **PAULO HENRIQUE ANDREANI ARAUJO**, portador(a) do Registro Geral nº. **20135181/SEJUSP-MT** e CPF nº **022.905.351-33**, para fins de não incidência na fonte do IRPJ, da Contribuição Social sobre o Lucro Líquido (CSLL), da Contribuição para o Financiamento da Seguridade Social (Cofins), e da Contribuição para o PIS/Pasep, a que se refere o art. 64 da Lei no 9.430, de 27 de dezembro de 1996, que é regularmente inscrita no Regime Especial Unificado de Arrecadação de Tributos e Contribuições devidos pelas Microempresas e Empresas de Pequeno Porte - Simples Nacional, de que trata o art. 12 da Lei Complementar no 123, de 14 de dezembro de 2006. Para esse efeito, a declarante informa que:

I - preenche os seguintes requisitos:

a) conserva em boa ordem, pelo prazo de 5 (cinco) anos, contado da data da emissão, os documentos que comprovam a origem de suas receitas e a efetivação de suas despesas, bem como a realização de quaisquer outros atos ou operações que venham a modificar sua situação patrimonial; e

b) cumpre as obrigações acessórias a que está sujeita, em conformidade com a legislação pertinente;

II - o signatário é representante legal desta empresa, assumindo o compromisso de informar à Secretaria da Receita Federal do Brasil e à pessoa jurídica pagadora, imediatamente, eventual desenquadramento da presente situação e está ciente de que a falsidade na prestação dessas informações, sem prejuízo do disposto no art. 32 da Lei no 9.430, de 1996, o sujeitará, com as demais pessoas que para ela concorrem, às penalidades previstas na legislação criminal e tributária, relativas à falsidade ideológica (art. 299 do Decreto-Lei no 2.848, de 7 de dezembro de 1940 - Código Penal) e ao crime contra a ordem tributária (art. 1º da Lei no 8.137, de 27 de dezembro de 1990).

DECLARAÇÃO DE CUMPRIMENTO E ACEITAÇÃO DO EDITAL

CASTRO EQUIPAMENTOS LTDA, CNPJ Nº **42.753.718/0001-07**, sediada na **RUA DAS ORQUÍDEAS, Nº. 361, QUADRA 27, SALA 03, BAIRRO: JARDIM CUIABÁ - CEP: 78043-158, CUIABÁ-MT**, por intermédio de seu(ua) representante legal o(a) Senhor(a) **PAULO HENRIQUE ANDREANI ARAUJO**, portador(a) do Registro Geral nº. **20135181/SEJUSP-MT** e CPF nº **022.905.351-33**, DECLARA para efeito do Pregão eletrônico nº. 00002/2024 realizado pelo(a) MUNICÍPIO DE AÇAILÂNDIA-MA, que cumpre plenamente os requisitos de habilitação, termos, condições estabelecidas, bem como, de seus anexos, nos termos do art. 4º, inciso VII, da Lei nº 10.520 de 17 de julho de 2002, ciente das penalidades cabíveis.



DECLARAÇÃO DE SUSTENTABILIDADE AMBIENTAL

CASTRO EQUIPAMENTOS LTDA, CNPJ Nº **42.753.718/0001-07**, sediada na **RUA DAS ORQUÍDEAS, Nº. 361, QUADRA 27, SALA 03, BAIRRO: JARDIM CUIABÁ - CEP: 78043-158, CUIABÁ-MT**, por intermédio de seu(ua) representante legal o(a) Senhor(a) **PAULO HENRIQUE ANDREANI ARAUJO**, portador(a) do Registro Geral nº. **20135181/SEJUSP-MT** e CPF nº **022.905.351-33**, DECLARA para efeito do Pregão eletrônico nº. 00002/2024 realizado pelo(a) **MUNICÍPIO DE AÇAILÂNDIA-MA**, que atende aos critérios de qualidade ambiental e sustentabilidade socioambiental, respeitando as normas de proteção do meio ambiente, em conformidade com a Instrução Normativa de nº 01, de 19 de Janeiro de 2010, da Secretaria de Logística e Tecnologia da Informação do Ministério do Planejamento, Orçamento e Gestão (SLTI/MPOG) e atende aos critérios de sustentabilidade ambiental, conforme a Política Nacional do Meio Ambiente, Lei nº. 6938/1981 e a Política Nacional de Resíduos Sólidos, Lei nº. 12305/2010, nos casos em que a referida instrução se aplica ao objeto.

DECLARAÇÃO EM RELAÇÃO AO TRABALHO DE MENORES

DECLARA, para efeitos do Pregão eletrônico nº. 00002/2024 e para fins do inciso XXXIII do art. 7º da Constituição Federal de 1998, acrescido pela Lei nº. 9.854/99, regulamentada pelo decreto nº 4.358/2002, disposto no inciso VI, do art. 68, da Lei Federal nº 14.133/2021, que não emprega menor de dezoito anos em trabalho noturno, perigoso ou insalubre e não emprega menor de dezesseis anos.

DECLARAÇÃO DE INEXISTÊNCIA DE FATOS IMPEDITIVOS OU SUPERVENIENTES

DECLARA sob as penas da lei, que até a presente data inexistem fatos impeditivos ou supervenientes para sua habilitação no Pregão eletrônico nº. 00002/2024, realizado pelo(a) **MUNICÍPIO DE AÇAILÂNDIA-MA**, ciente da obrigatoriedade de declarar ocorrências posteriores.

DECLARAÇÃO DE ENQUADRAMENTO COMO MICROEMPRESA OU EMPRESA DE PEQUENO PORTE

CASTRO EQUIPAMENTOS LTDA, CNPJ Nº **42.753.718/0001-07**, sediada na **RUA DAS ORQUÍDEAS, Nº. 361, QUADRA 27, SALA 03, BAIRRO: JARDIM CUIABÁ - CEP: 78043-158, CUIABÁ-MT**, por intermédio de seu(ua) representante legal o(a) Senhor(a) **PAULO HENRIQUE ANDREANI ARAUJO**, portador(a) do Registro Geral nº. **20135181/SEJUSP-MT** e CPF nº **022.905.351-33**, DECLARA SOB AS PENALIDADES DA LEI, QUE SE ENQUADRA COMO MICROEMPRESA OU EMPRESA DE PEQUENO PORTE, NOS TERMOS DO ART. 3º DA LEI COMPLEMENTAR Nº 123 DE 14 DE DEZEMBRO DE 2006, ESTANDO APTA A FRUIR OS BENEFÍCIOS E VANTAGENS LEGALMENTE INSTITUÍDAS POR NÃO SE ENQUADRAR EM NENHUMA DAS VEDAÇÕES LEGAIS IMPOSTAS PELO § 4º DO ART. 3º DA LEI COMPLEMENTAR Nº 123 DE 14 DE DEZEMBRO DE 2006.

DECLARO, PARA FINS DA LC 123/2006 E SUAS ALTERAÇÕES, SOB AS PENALIDADES DESTA, SER:

MICROEMPRESA – RECEITA BRUTA ANUAL IGUAL OU INFERIOR A 360.000,00 E ESTANDO APTA A FRUIR OS BENEFÍCIOS E VANTAGENS LEGALMENTE INSTITUÍDAS POR NÃO SE ENQUADRAR EM NENHUMA DAS VEDAÇÕES LEGAIS IMPOSTAS PELO § 4º DO ART. 3º DA LEI COMPLEMENTAR Nº 123/06 ALTERADA PELA LC 147/2014.

CASTRO EQUIPAMENTOS LTDA – 42.753.718/0001-07

Rua das Orquídeas, nº. 361, QUADRA 27, SALA 03, Bairro: Jardim Cuiabá - CEP: 78043-148, Cuiabá-MT



DECLARAÇÃO DE ELABORAÇÃO INDEPENDENTE E AUTENTICIDADE DA PROPOSTA

DECLARA, sob as penas da lei, em especial o artigo nº 299 do Código Penal Brasileiro, especificamente para participação na licitação, Pregão eletrônico nº. 00002/2024 que:

- a) A proposta apresentada para participar da licitação acima mencionada foi elaborada de maneira independente por esta licitante, e o conteúdo da proposta não foi, no todo ou em parte, direta ou indiretamente, informado, discutido ou recebido de qualquer outro participante potencial ou de fato da licitação acima mencionada, por qualquer meio ou por qualquer pessoa;
- b) A intenção de apresentar a proposta elaborada para participar da licitação acima mencionada não foi informada, discutida ou recebida de qualquer outro participante potencial ou de fato da licitação acima mencionada, por qualquer meio ou por qualquer pessoa;
- c) Que não tentou, por qualquer meio ou por qualquer pessoa, influir na decisão de qualquer outro participante potencial ou de fato da licitação acima mencionada quanto a participar ou não da referida licitação;
- d) Que o conteúdo da proposta apresentada para participar da licitação acima mencionada não será, no todo ou em parte, direta ou indiretamente, comunicado ou discutido com qualquer outro participante potencial ou de fato da licitação acima mencionada antes da adjudicação do objeto da referida licitação;
- e) Que o conteúdo da proposta apresentada para participar da licitação acima mencionada não foi, no todo ou em parte, direta ou indiretamente, informado, discutido ou recebido de qualquer integrante do(a) MUNICÍPIO DE AÇAILÂNDIA-MA antes da abertura oficial das propostas;
- f) Que está plenamente ciente do teor e da extensão desta declaração e que detém plenos poderes e informações para firmá-la.
- g) Que assume inteira responsabilidade pela autenticidade de todos os documentos que forem apresentadas na presente licitação.

DECLARO, ainda, que a pessoa jurídica que represento conduz seus negócios de forma a coibir fraudes, corrupção e a prática de quaisquer outros atos lesivos à Administração Pública, nacional ou estrangeira, em atendimento à Lei Federal nº 12.846/ 2013 e ao Decreto Estadual nº 60.106/2014, tais como:

- I – prometer, oferecer ou dar, direta ou indiretamente, vantagem indevida a agente público, ou a terceira pessoa a ele relacionada;
- II – comprovadamente, financiar, custear, patrocinar ou de qualquer modo subvencionar a prática dos atos ilícitos previstos em Lei;
- III – comprovadamente, utilizar-se de interposta pessoa física ou jurídica para ocultar ou dissimular seus reais interesses ou a identidade dos beneficiários dos atos praticados;
- IV – no tocante a licitações e contratos:
 - a) frustrar ou fraudar, mediante ajuste, combinação ou qualquer outro expediente, o caráter competitivo de procedimento licitatório público;
 - b) impedir, perturbar ou fraudar a realização de qualquer ato de procedimento licitatório público;
 - c) afastar ou procurar afastar licitante, por meio de fraude ou oferecimento de vantagem de qualquer tipo;
 - d) fraudar licitação pública ou contrato dela decorrente;



e) criar, de modo fraudulento ou irregular, pessoa jurídica para participar de licitação pública ou celebrar contrato administrativo;

f) obter vantagem ou benefício indevido, de modo fraudulento, de modificações ou prorrogações de contratos celebrados com a administração pública, sem autorização em lei, no ato convocatório da licitação pública ou nos

respectivos instrumentos contratuais; ou

g) manipular ou fraudar o equilíbrio econômico-financeiro dos contratos celebrados com a administração pública;

V – dificultar atividade de investigação ou fiscalização de órgãos, entidades ou agentes públicos, ou intervir em sua atuação, inclusive no âmbito das agências reguladoras e dos órgãos de fiscalização do sistema financeiro nacional.

DECLARAÇÃO DE IDONEIDADE

DECLARA sob as penas da lei, para sua habilitação no Pregão eletrônico nº. 00002/2024, realizado pelo(a) MUNICÍPIO DE AÇAILÂNDIA-MA, que a referida empresa não está cumprindo penalidade de inidoneidade, suspensão ou impedimento de contratar com a Administração Pública.

DECLARAÇÃO DE INEXISTÊNCIA DE NEPOTISMO

DECLARA sob as penas da lei, para sua habilitação no Pregão eletrônico nº. 00002/2024, realizado pelo(a) MUNICÍPIO DE AÇAILÂNDIA-MA, a inexistência no quadro da empresa, de sócios ou empregados com vínculo de parentesco em linha reta, colateral ou por afinidade até o terceiro grau, ou, ainda, que sejam cônjuges ou companheiros de ocupantes do quadro da MUNICÍPIO DE AÇAILÂNDIA-MA, nos cargos de direção e chefia ou exercentes de função gratificada de mesma natureza, bem como de seus agentes políticos.

DECLARAÇÃO DE RESPONSABILIDADE

DECLARA sob as penas da lei, para sua habilitação no Pregão eletrônico nº. 00002/2024, realizado pelo(a) MUNICÍPIO DE AÇAILÂNDIA-MA, tomou conhecimento do Edital e de todas as condições de participação na Licitação e se compromete a cumprir todos os termos do Edital, e a fornecer material de qualidade, sob as penas da Lei.



DECLARAÇÃO DE DISPONIBILIDADE

DECLARA sob as penas da lei, para sua habilitação no Pregão eletrônico nº. 00002/2024, realizado pelo(a) MUNICÍPIO DE AÇAILÂNDIA-MA, declara que sob as penas do Art. 299 do código Penal, de que terá a disponibilidade, caso venha a vencer o certame, do produto licitado para realizar a entrega nos prazos e/ou condições previstas, podendo ser adotado o modelo constante do Anexo deste Edital. Declaramos também que nos responsabilizamos em substituir de imediato, depois do comunicado do Responsável, quaisquer itens entregues fora das especificações e inclusive se apresentem sem condições de consumo, por outro de melhor qualidade ou superior, sem quaisquer ônus para a Administração Municipal.

DECLARAÇÃO DE QUADRO SOCIETÁRIO

DECLARA sob as penas da lei, para sua habilitação no Pregão eletrônico nº. 00002/2024, realizado pelo(a) MUNICÍPIO DE AÇAILÂNDIA-MA, que não possui em seu quadro societário servidor público da ativa, ou empregado de empresa pública ou de sociedade de economia mista. Declara ainda que, em seu quadro societário, constam como sócio PAULO HENRIQUE ANDREANI ARAUJO, sem vínculo de empregabilidade ou parentesco com órgãos públicos ou funcionários públicos.

REQUERIMENTO DE BENEFÍCIO DO TRATAMENTO DIFERENCIADO E DECLARAÇÃO PARA MICROEMPRESAS E EMPRESAS DE PEQUENO PORTE

DECLARA sob as penas da lei, para sua habilitação no Pregão eletrônico nº. 00002/2024, realizado pelo(a) MUNICÍPIO DE AÇAILÂNDIA-MA, solicito na condição de MICROEMPRESA, quando da sua participação no certame supracitado, seja dado o tratamento diferenciado concedido a essas empresas com base nos artigos 42 a 45 da Lei Complementar nº. 123/2006.

Declaro ainda, que não existe qualquer impedimento entre os previstos nos incisos do § 4º do artigo 3º da Lei Complementar Federal nº. 123/2006.

Como prova da referida condição, apresento em documento anexo, CERTIDÃO emitida pela Junta Comercial para comprovação da condição de Microempresa ou Empresa de Pequeno Porte na forma do art. 8º da Instrução Normativa nº. 103/2007 do Departamento Nacional de Registro do Comércio - DNRC.

DECLARAÇÃO DE RESERVA DE CARGOS PARA PESSOA COM DEFICIÊNCIA E PARA REABILITADO DA PREVIDÊNCIA SOCIAL

CASTRO EQUIPAMENTOS LTDA, CNPJ Nº **42.753.718/0001-07**, sediada na **RUA DAS ORQUÍDEAS, Nº. 361, QUADRA 27, SALA 03, BAIRRO: JARDIM CUIABÁ - CEP: 78043-158, CUIABÁ-MT**, por intermédio de seu(ua) representante legal o(a) Senhor(a) **PAULO HENRIQUE ANDREANI ARAUJO**, portador(a) do Registro Geral nº. **20135181/SEJUSP-MT** e CPF nº **022.905.351-33**, brasileiro, casado, residente e domiciliado em Avenida Júlio Domingos de Campos (Lote A Luiza), nº 7.300, Bairro Jardim dos Estados, cidade Várzea Grande-MT, DECLARA para efeito do Pregão eletrônico nº. 00002/2024 realizado pelo(a) MUNICÍPIO DE AÇAILÂNDIA-MA, nos termos do art. 93 da Lei nº 8.213, de 24 de julho de 1991 e art. 63, IV, da lei nº 14.133/2021, que cumpre as exigências de reserva de

CASTRO EQUIPAMENTOS LTDA – 42.753.718/0001-07

Rua das Orquídeas, nº. 361, QUADRA 27, SALA 03, Bairro: Jardim Cuiabá - CEP: 78043-148, Cuiabá-MT



cargos para pessoa com deficiência e para reabilitado da previdência social, previstas em lei e em outras normas específicas.

Por ser expressão da verdade, assumo inteira responsabilidade por esta declaração, sob pena do art. 299 do Código Penal.

DECLARAÇÃO DE PROPOSTAS ECONÔMICAS

CASTRO EQUIPAMENTOS LTDA, CNPJ Nº **42.753.718/0001-07**, sediada na **RUA DAS ORQUÍDEAS, Nº. 361, QUADRA 27, SALA 03, BAIRRO: JARDIM CUIABÁ - CEP: 78043-158, CUIABÁ-MT**, por intermédio de seu(ua) representante legal o(a) Senhor(a) **PAULO HENRIQUE ANDREANI ARAUJO**, portador(a) do Registro Geral nº. **20135181/SEJUSP-MT** e CPF nº **022.905.351-33**, brasileiro, casado, residente e domiciliado em Avenida Júlio Domingos de Campos (Lote A Luiza), nº 7.300, Bairro Jardim dos Estados, cidade Várzea Grande-MT, DECLARA para efeito do Pregão eletrônico nº. 00002/2024 realizado pelo(a) **MUNICÍPIO DE AÇAILÂNDIA-MA**, nos termos do art. 63, §1º, da Lei Federal nº 14.133, de 01 de abril de 2021, que a proposta econômica compreendem a integralidade dos custos para atendimento dos direitos trabalhistas assegurados na Constituição Federal, nas leis trabalhistas, nas normas infra legais, nas convenções coletivas de trabalho e nos termos de ajustamento de conduta vigentes na data de entrega das propostas.

DECLARAÇÃO DE QUE NÃO RECEBEU SUSPENSÃO

CASTRO EQUIPAMENTOS LTDA, CNPJ Nº **42.753.718/0001-07**, sediada na **RUA DAS ORQUÍDEAS, Nº. 361, QUADRA 27, SALA 03, BAIRRO: JARDIM CUIABÁ - CEP: 78043-158, CUIABÁ-MT**, por intermédio de seu(ua) representante legal o(a) Senhor(a) **PAULO HENRIQUE ANDREANI ARAUJO**, portador(a) do Registro Geral nº. **20135181/SEJUSP-MT** e CPF nº **022.905.351-33**, DECLARA para efeito do Pregão eletrônico nº. 00002/2024 sob as penas da lei, não ter recebido do(a) **MUNICÍPIO DE AÇAILÂNDIA-MA**, que desde a abertura de nosso CNPJ, não recebemos **SUSPENSÃO TEMPORÁRIA** de participação em licitação ou impedimento de contratar com a Administração Municipal, Estadual ou Federal, assim como não ter recebido declaração de **INIDONEIDADE** para licitar e/ou contratar com o Poder Público, em qualquer de suas esferas, seja Federal, Estadual ou Municipal.



DECLARAÇÃO - ART. 9º, § 1º, DA LEI FEDERAL Nº 14.133/2021

CASTRO EQUIPAMENTOS LTDA, CNPJ Nº 42.753.718/0001-07, sediada na RUA DAS ORQUÍDEAS, Nº. 361, QUADRA 27, SALA 03, BAIRRO: JARDIM CUIABÁ - CEP: 78043-158, CUIABÁ-MT, por intermédio de seu(ua) representante legal o(a) Senhor(a) PAULO HENRIQUE ANDREANI ARAUJO, portador(a) do Registro Geral nº. 20135181/SEJUSP-MT e CPF nº 022.905.351-33, DECLARA para efeito do Pregão eletrônico nº. 00002/2024 realizado pelo(a) MUNICÍPIO DE AÇAILÂNDIA-MA, sob as penalidades cabíveis, que não participam dos nossos quadros funcionais profissional que tenha ocupado cargo integrante dos 1º e 2º escalões da Administração Direta ou Indireta do Município, nos últimos 12 (doze) meses.

DECLARAMOS, ainda, que não participam de nossos quadros funcionais agente público de órgão ou entidade licitante ou contratante, observadas as situações que possam configurar conflito de interesses no exercício ou após o exercício do cargo ou emprego, nos termos da legislação que disciplina a matéria.

DECLARAÇÃO PARA FINS DE HABILITAÇÃO - ART. 63, Inciso I e § 1º, DA LEI FEDERAL Nº 14.133/2021

CASTRO EQUIPAMENTOS LTDA, CNPJ Nº 42.753.718/0001-07, sediada na RUA DAS ORQUÍDEAS, Nº. 361, QUADRA 27, SALA 03, BAIRRO: JARDIM CUIABÁ - CEP: 78043-158, CUIABÁ-MT, por intermédio de seu(ua) representante legal o(a) Senhor(a) PAULO HENRIQUE ANDREANI ARAUJO, portador(a) do Registro Geral nº. 20135181/SEJUSP-MT e CPF nº 022.905.351-33, DECLARA para efeito do Pregão eletrônico nº. 00002/2024 realizado pelo(a) MUNICÍPIO DE AÇAILÂNDIA-MA, que atendemos aos requisitos de habilitação, respondendo pela veracidade das informações prestadas, na forma da lei.

Considerando o disposto no § 1º do art. 63 da Lei Federal nº 14.133/2021, DECLARAMOS, sob pena de desclassificação, que nossa proposta econômica compreende a integralidade dos custos para atendimento dos direitos trabalhistas assegurados na Constituição Federal, nas leis trabalhistas, nas normas infralegais, nas convenções coletivas de trabalho e nos termos de ajustamento de conduta vigentes na data de entrega das propostas.

DECLARAÇÃO DE CUMPRIMENTO DAS NORMAS DE SAÚDE E SEGURANÇA DO TRABALHO

CASTRO EQUIPAMENTOS LTDA, CNPJ Nº 42.753.718/0001-07, sediada na RUA DAS ORQUÍDEAS, Nº. 361, QUADRA 27, SALA 03, BAIRRO: JARDIM CUIABÁ - CEP: 78043-158, CUIABÁ-MT, por intermédio de seu(ua) representante legal o(a) Senhor(a) PAULO HENRIQUE ANDREANI ARAUJO, portador(a) do Registro Geral nº. 20135181/SEJUSP-MT e CPF nº 022.905.351-33, DECLARA para efeito do Pregão eletrônico nº. 00002/2024 realizado pelo(a) MUNICÍPIO DE AÇAILÂNDIA-MA, que, na execução do presente contrato, são devidamente observadas as normas de saúde e segurança do trabalho pertinentes.



DECLARAÇÃO DE INDICAÇÃO DA LOCALIZAÇÃO DAS INSTALAÇÕES

CASTRO EQUIPAMENTOS LTDA, CNPJ Nº **42.753.718/0001-07**, sediada na **RUA DAS ORQUÍDEAS, Nº. 361, QUADRA 27, SALA 03, BAIRRO: JARDIM CUIABÁ - CEP: 78043-158, CUIABÁ-MT**, por intermédio de seu(ua) representante legal o(a) Senhor(a) **PAULO HENRIQUE ANDREANI ARAUJO**, portador(a) do Registro Geral nº. **20135181/SEJUSP-MT** e CPF nº **022.905.351-33**, DECLARA para efeito do Pregão eletrônico nº. 00002/2024 realizado pelo(a) MUNICÍPIO DE AÇAILÂNDIA-MA, informamos que as instalações dedicadas ao desempenho das nossas atividades relacionadas ao cumprimento do contrato objeto desta licitação estão localizadas na **RUA DAS PAPOULAS, Nº. 348, QUADRA 21, SALA A, BAIRRO: JARDIM CUIABÁ - CEP: 78043-138, CUIABÁ-MT**, acompanhando a presente declaração cópia do respectivo Alvará de Funcionamento.

DECLARAÇÃO DE INEXISTÊNCIA DE EMPREGADOS EXECUTANDO TRABALHO DEGRADANTE OU FORÇADO

CASTRO EQUIPAMENTOS LTDA, CNPJ Nº **42.753.718/0001-07**, sediada na **RUA DAS ORQUÍDEAS, Nº. 361, QUADRA 27, SALA 03, BAIRRO: JARDIM CUIABÁ - CEP: 78043-158, CUIABÁ-MT**, por intermédio de seu(ua) representante legal o(a) Senhor(a) **PAULO HENRIQUE ANDREANI ARAUJO**, portador(a) do Registro Geral nº. **20135181/SEJUSP-MT** e CPF nº **022.905.351-33**, DECLARA para efeito do Pregão eletrônico nº. 00002/2024 realizado pelo(a) MUNICÍPIO DE AÇAILÂNDIA-MA, que esta empresa não possui, na cadeia produtiva, empregados executando trabalho degradante ou forçado, observando o disposto nos incisos III e IV do art. 1º e no inc. III do art. 5º da Constituição Federal.

DECLARAÇÃO DE CUMPRIMENTO DA LEI GERAL DE PROTEÇÃO DE DADOS LGPD - LEI Nº 13.709/2018

CASTRO EQUIPAMENTOS LTDA, CNPJ Nº **42.753.718/0001-07**, sediada na **RUA DAS ORQUÍDEAS, Nº. 361, QUADRA 27, SALA 03, BAIRRO: JARDIM CUIABÁ - CEP: 78043-158, CUIABÁ-MT**, por intermédio de seu(ua) representante legal o(a) Senhor(a) **PAULO HENRIQUE ANDREANI ARAUJO**, portador(a) do Registro Geral nº. **20135181/SEJUSP-MT** e CPF nº **022.905.351-33**, para efeito do Pregão eletrônico nº. 00002/2024 realizado pelo(a) MUNICÍPIO DE AÇAILÂNDIA-MA, DECLARA:

1. É vedado às partes a utilização de todo e qualquer dado pessoal repassado em decorrência da execução contratual para finalidade distinta daquela do objeto da contratação, sob pena de responsabilização administrativa, civil e criminal.
2. As partes se comprometem a manter sigilo e confidencialidade de todas as informações – em especial os dados pessoais e os dados pessoais sensíveis – repassados em decorrência da execução contratual, em consonância com o disposto na Lei nº 13.709/2018, sendo vedado o repasse das informações a outras empresas ou pessoas, salvo aquelas decorrentes de obrigações legais ou para viabilizar o cumprimento do edital/instrumento contratual.
3. As partes responderão administrativa e judicialmente, em caso de causarem danos patrimoniais, morais, individual ou coletivo, aos titulares de dados pessoais, repassados em decorrência da execução contratual, por inobservância à LGPD.
4. Em atendimento ao disposto na Lei nº 13.709/2018 - Lei Geral de Proteção de Dados Pessoais (LGPD), o CONTRATANTE, para a execução do serviço objeto deste edital, terá acesso aos dados pessoais dos representantes da LICITANTE/CONTRATADA, tais como:

CASTRO EQUIPAMENTOS LTDA – **42.753.718/0001-07**

Rua das Orquídeas, nº. 361, QUADRA 27, SALA 03, Bairro: Jardim Cuiabá - CEP: 78043-148, Cuiabá-MT



número do CPF e do RG, endereço eletrônico, cópia do documento de identificação, ART (Anotação de Responsabilidade Técnica), RRT (Registro de Responsabilidade Técnica) e CAT (Certidão de Acervo Técnico). (listar outros, quando cabível).

5. A LICITANTE/CONTRATADA, declara que tem ciência da existência da Lei Geral de Proteção de Dados (LGPD) e, se compromete a adequar todos os procedimentos internos ao disposto na legislação, com intuito de proteção dos dados pessoais repassados pelo CONTRATANTE.

6. A LICITANTE/CONTRATADA, fica obrigada a comunicar ao CONTRATANTE, em até 24 (vinte e quatro) horas, qualquer incidente de acessos não autorizados aos dados pessoais, situações acidentais ou ilícitas de destruição, perda, alteração, comunicação ou qualquer forma de tratamento inadequado ou ilícito que possa vir a causar risco ou dano relevante aos Titulares de Dados Pessoais, apresentando as informações descritas nos incisos do § 1º do art. 48 da LGPD, cabendo ao CONTRATANTE as demais obrigações de comunicação previstas no referido artigo.

Por ser expressão da verdade, firmamos a presente.

Cuiabá, 17 de julho de 2024

PAULO HENRIQUE ANDREANI ARAUJO – Sócio Administrador

RG 20135181

CPF 022.905.351-33

CASTRO
EQUIPAMENTOS
LTDA:4275371800010
7

Assinado de forma digital por
CASTRO EQUIPAMENTOS
LTDA:4.2753718000107
Dados: 2024.07.17 15:43:43
-04'00'

PROPOSTA DE PREÇOS REALINHADA

AO (A) CÂMARA MUNICIPAL DE AÇAILÂNDIA, EDITAL DO PREGÃO ELETRÔNICO Nº 002/2024.

Senhor(a) Pregoeiro(a), – Seguindo os ditames do Edital apresento a V.Sa. a nossa proposta de preços para o(s) Item(ens) do PREGÃO Nº 002/2024, conforme a seguir relacionados, discriminados no anexo deste Edital.

Lote	Item	Descrição	Quantidade	Unidade de Medida	Marca	Modelo	Valor unitário	Valor Total
	2	AR CONDICIONADO TIPO SPLIT, CAPACIDADE: 24000 BTU/H, CICLO: FRIO, TENSAO: 220V, COM CONTROLE REMOTO. GARANTIA DE 12 (DOZE) MESES	1	UND	VIX	HW 24K 220 F DCR2024143894	R\$4.145,30	R\$4.145,30
	3	AR CONDICIONADO TIPO SPLIT, CAPACIDADE: 18000 BTU/H, CICLO: FRIO, TENSAO: 220 V, COM CONTROLE REMOTO. GARANTIA DE 12 (DOZE) MESES	1	UND	VIX	HW 18K 220 F DCR2024114622	R\$3.394,12	R\$3.394,12
	13	Frigobar - 80 litros Electrolux ou similar com as seguintes especificações: 1 - CAPACIDADE 80 LITROS; 2 - ALTURA APROXIMADA 63cm / LARGURA APROXIMADA 47,60cm / PROFUNDIDADE APROXIMADA 53cm; 3 - PORTA REVERSÍVEL; 4 - COR BRANCO; 6 - PRATELEIRA REMOVÍVEL; 7 - PRATELEIRA INFERIOR DA PORTA PARA GARRAFAS; 8 - 220 V;	6	UND	MIDEA	MRC10B	R\$1.522,33	R\$9.133,98
							Valor Total:	R\$16.673,40

Declaramos ainda que:

- Valor da proposta para cada item é o indicado na tabela acima.
- Declaramos que a validade desta proposta é de 120 (cento e vinte) dias a contar da assinatura do contrato.
- Declaramos expressamente que, no(s) preço(s) acima ofertado(s), estão inclusos todos os custos indiretos tais como: impostos, taxas, fretes, seguros e etc.
- Caso seja vencedor, nos comprometemos a entregar os objetos desta licitação dentro do prazo estabelecido no edital, a contar da data da Autorização de Fornecimento (AF) ou Empenho desde que enviado nos contatos informados em momento oportuno.
- Declaramos, ainda, que os preços de nossa proposta estão de acordo com os preços praticados no mercado, e que estão incluídos todos os insumos que o compõe, tais como as despesas com mão-de-obra, materiais, impostos, taxas, fretes, descontos e quaisquer outros que incidam direta ou indiretamente no cumprimento do contrato.
- Estamos de acordo com as demais condições do Edital e seus anexos.
- Caso nos seja adjudicado o objeto da presente licitação, nos comprometemos a assinar o contrato no prazo determinado, indicando para esse fim o Sr. PAULO HENRIQUE ANDREANI ARAUJO, RG nº. 22013518-1 SSP-MT, CPF nº. 02290535133, empresário, casado, domiciliado em Rua das Papoulas, número 348, Bairro Jardim Cuiabá, cidade Cuiabá-MT, como responsável da empresa.
- Caso consagrarmos vencedores nesta licitação, o pagamento do preço dos itens a ser retirados do Contrato, de acordo com nossa proposta financeira, será creditado em nossa conta corrente nº. 75.243-6, agência nº. 2963-7, do BANCO DO BRASIL., na forma como definido na Resolução do Banco Central nº 2.882, de 30/08/2001.
- Garantia dos produtos conforme solicitado em edital. Caso esse seja omissos, será obedecido o disposto nos arts. 24, 26 e 50 do Código de Defesa do Consumidor. Caso haja prazos diferentes entre o CDC e o edital, será adotado o que possui maior prazo de garantia de forma a beneficiar o órgão contratante.

Folha N° 216
Processo Adm N° 011/2024
Câmara Municipal de Acaílandia
CNPJ: 12.143.442/0001-76

Dados da empresa:

Empresa/Razão Social: CASTRO EQUIPAMENTOS LTDA

CNPJ: 42.753.718/0001-07

Insc. Estadual: 13.998.927-7

Optante pelo Simples: SIM

Endereço: RUA DAS ORQUIDEAS 361, JARDIM CUIABÁ - CUIABÁ - MT

CEP: 78043148

Telefone para Contato: (65)4042-0502 (Fixo e Whatsapp)

Email para contato: contato@grupoacomercio.com.br

Dados do representante legal para assinatura da Ata de Registro de Preços:

Nome completo: PAULO HENRIQUE ANDREANI ARAUJO

Profissão: Empresário

Endereço: RUA DAS ORQUIDEAS 361, JARDIM CUIABÁ - CUIABÁ - MT

Cidade: CUIABÁ

CPF: 02290535133

RG: 2013518-1 SSP-MT

Cargo: SÓCIO ADMINISTRADOR

Nacionalidade: Brasileiro

Estado Civil: Casado

Email para envio da ARP/Contrato: contratos@grupoacomercio.com.br

Dados responsável pelo recebimento das Ordens de Fornecimento, NADS, Empenhos ou pedidos:

Nome: Setor de Pedidos

E-mail: pedidos@grupoacomercio.com.br

Telefone: (65)4042-0502 (Fixo e Whatsapp)

Finalizando, declaramos que estamos de pleno acordo com todas as condições estabelecidas no Edital e seus anexos.

CUIABÁ - MT, 25 de Julho de 2024

Assinado Digitalmente,

Folha N° 217
Processo Adm N° 011/2024
Câmara Municipal de Acaitândia
CNPJ: 12.143.442/0001-76



PAULO HENRIQUE ANDREANI ARAUJO

02290535133

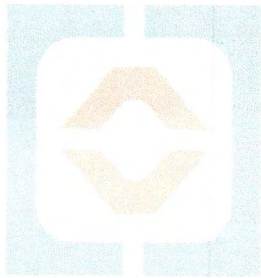

GRUPO AC



Ministério da Economia
Secretaria de Governo Digital
Departamento Nacional de Registro Empresarial e Integração
Secretaria de Estado de Desenvolvimento Econômico - SEDEC

Nº DO PROTOCOLO (Uso da Junta Comercial)

Folia Nº 218
Processo Adm Nº 011/2024

NIRE (da sede ou filial, quando a sede for em outra UF)

Código da Natureza Jurídica

Nº de Matrícula do Agente Auxiliar do Comércio

51201848246

2062

Câmara Municipal de Acaílandia
CNPJ: 12.143.442/0001-76

1 - REQUERIMENTO

ILMO(A). SR.(A) PRESIDENTE DA Junta Comercial do Estado de Mato Grosso

Nome: CASTRO EQUIPAMENTOS LTDA

(da Empresa ou do Agente Auxiliar do Comércio)

requer a V.Sª o deferimento do seguinte ato:

Nº FCN/REMP

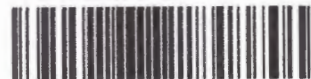

MTP2300091537

Nº DE VIAS CÓDIGO DO ATO CÓDIGO DO EVENTO QTDE DESCRIÇÃO DO ATO / EVENTO

1	002			ALTERACAO
		051	1	CONSOLIDACAO DE CONTRATO/ESTATUTO
		020	1	ALTERACAO DE NOME EMPRESARIAL
		2221	1	ALTERACAO DO TITULO DO ESTABELECIMENTO (NOME DE FANTASIA)
		2001	1	ENTRADA DE SOCIO/ADMINISTRADOR

CUIABA
Local

18 Maio 2023
Data

Representante Legal da Empresa / Agente Auxiliar do Comércio:

Nome: _____

Assinatura: _____

Telefone de Contato: _____

2 - USO DA JUNTA COMERCIAL

DECISÃO SINGULAR

DECISÃO COLEGIADA

Nome(s) Empresarial(ais) igual(ais) ou semelhante(s):

SIM

SIM

Processo em Ordem
À decisão

_____/_____/_____
Data

NÃO ____/____/_____
Data Responsável

NÃO ____/____/_____
Data Responsável

Responsável

DECISÃO SINGULAR

- Processo em exigência. (Vide despacho em folha anexa)
 Processo deferido. Publique-se e archive-se.
 Processo indeferido. Publique-se.

2ª Exigência

3ª Exigência

4ª Exigência

5ª Exigência



_____/_____/_____
Data

Responsável

DECISÃO COLEGIADA

- Processo em exigência. (Vide despacho em folha anexa)
 Processo deferido. Publique-se e archive-se.
 Processo indeferido. Publique-se.

2ª Exigência

3ª Exigência

4ª Exigência

5ª Exigência



_____/_____/_____
Data

Vogal

Vogal

Vogal

Presidente da _____ Turma

OBSERVAÇÕES



Junta Comercial do Estado de Mato Grosso
Certifico registro sob o nº 2770148 em 18/05/2023 da Empresa CASTRO EQUIPAMENTOS LTDA, CNPJ 42753718000107 e protocolo 230797369 - 18/05/2023. Autenticação: A6C47D3BB257B9ACF7A472D862A43B1336D93A4B. Julio Frederico Muller Neto - Secretário-Geral. Para validar este documento, acesse <http://www.jucamat.mt.gov.br/> e informe nº do protocolo 23/079.736-9 e o código de segurança rZFT Esta cópia foi autenticada digitalmente e assinada em 18/05/2023 por Julio Frederico Muller Neto Secretário-Geral.

Julio Frederico Muller Neto
ALDO FREDERICO MULLER NETO
SECRETARIO GERAL



JUNTA COMERCIAL DO ESTADO DE MATO GROSSO

Registro Digital

Folia N° 29
Processo Adm N° 014/2023

Capa de Processo

Câmara Municipal de Acailandia
CNPJ: 12.143.442/0001-76

Identificação do Processo		
Número do Protocolo	Número do Processo Módulo Integrador	Data
23/079.736-9	MTP2300091537	18/05/2023

Identificação do(s) Assinante(s)		
CPF	Nome	Data Assinatura
097.756.266-25	IGOR CABRAL CASTRO	18/05/2023

Assinado utilizando o(s) seguinte(s) selo(s) do
Selo Ouro - Certificado Digital, Selo Prata - Cadastro via Internet Banking, Selo Prata - Santander - Internet Banking

022.905.351-33	PAULO HENRIQUE ANDREANI ARAUJO	18/05/2023
----------------	--------------------------------	------------

Assinado utilizando o(s) seguinte(s) selo(s) do
Selo Ouro - Biometria TSE, Selo Ouro - Certificado Digital, Selo Prata - Biometria Facial, Selo Prata - Cadastro via Internet Banking, Selo Prata - Santander - Internet Banking



Junta Comercial do Estado de Mato Grosso

Certifico registro sob o nº 2770148 em 18/05/2023 da Empresa CASTRO EQUIPAMENTOS LTDA, CNPJ 42753718000107 e protocolo 230797369 - 18/05/2023. Autenticação: A6C47D3BB257B9ACF7A472D862A43B1336D93A4B. Julio Frederico Muller Neto - Secretário-Geral. Para validar este documento, acesse <http://www.jucemat.mt.gov.br/> e informe nº do protocolo 23/079.736-9 e o código de segurança rZFT Esta cópia foi autenticada digitalmente e assinada em 18/05/2023 por Julio Frederico Muller Neto Secretário-Geral.

JULIO FREDERICO MULLER NETO
SECRETÁRIO GERAL

pág. 2/14

**ALTERAÇÃO E CONSOLIDAÇÃO CONTRATUAL N° 1 DA SOCIEDADE
CASTRO EQUIPAMENTOS LTDA, CNPJ N° 42.753.718/0001-07**

Câmara Municipal de Acaiaândia
CNPJ: 12.143.442/0001-76

IGOR CABRAL CASTRO, brasileiro, solteiro, nascido em 11/07/1989, empresário, CPF n.º 097.756.266-25, portador da cédula de identidade RG n.º 12043079, órgão expedidor PC/MG, residente e domiciliado na Rua Major Otavio Pitaluga, n.º 287, Bairro Duque de Caxias, Apt 1.403, Edifício Jardins de Provance, Cuiabá/MT, CEP 78.043-275.

Único sócio da Sociedade Limitada de nome empresarial CASTRO ENGENHARIA LTDA, com sede na Rua Doutor Jose Feliciano de Figueiredo, n.º 84, Apto. 305 Torre 1, Bairro Porto, Cuiabá/MT, CEP 78025-360, com seu ato registrado na Junta Comercial do Estado de Mato Grosso, devidamente inscrita no Cadastro Nacional de Pessoa Jurídica/MF sob o n.º 42.753.718/0001-07, com seu ato constitutivo arquivado na JUCEMAT sob o Nire n.º 51201848246, deliberam de pleno e comum acordo ajustar a presente alteração contratual, nos termos da Lei n.º 10.406/ 2002, mediante as condições estabelecidas nas cláusulas seguintes:

QUADRO SOCIETÁRIO

CLÁUSULA PRIMEIRA. Retira-se da sociedade o sócio **IGOR CABRAL CASTRO**, já qualificado neste ato, detentor de 10.000,00 (dez mil) quotas, no valor nominal de R\$ 1,00 (um real) cada uma, correspondendo a R\$ 10.000,00 (dez mil reais).

CLÁUSULA SEGUNDA. Admite-se na sociedade o sócio **PAULO HENRIQUE ANDREANI ARAUJO**, nacionalidade brasileira, casado, comunhão parcial, nascido em 12/11/1993, empresário, n.º do CPF: 022.905.351-33, identidade: 20135181, órgão expedidor: SEJUSP-MT, residente e domiciliado na Avenida Júlio Domingos de Campos (Lot a Luiza), n.º 7.300, Bairro Jardim dos Estados, Várzea Grande/MT, CEP: 78.158-207.

CESSÃO E TRANSFERÊNCIA DE QUOTAS

CLÁUSULA TERCEIRA. O sócio retirante **IGOR CABRAL CASTRO**, transfere suas quotas de capital social, que perfaz o valor total de R\$ 10.000,00 (dez mil reais), direta e irrestritamente ao sócio **PAULO HENRIQUE ANDREANI ARAUJO**, dando plena, geral e irrevogável quitação.

DO CAPITAL SOCIAL

CLÁUSULA QUARTA. A sociedade decide aumentar o Capital Social de R\$ 10.000,00 (dez mil reais) já integralizado em moeda corrente do País, para R\$ 100.000,00 (cem mil reais) com um aumento de R\$ 90.000,00 (noventa mil reais), integralizado em moeda corrente do País neste ato.

Parágrafo único: O novo capital social fica assim distribuído.

Sócios	Quotas	%	Valor/R\$
PAULO HENRIQUE ANDREANI ARAUJO	100.000	100,00	100.000,00
TOTAL	100.000	100,00	100.000,00

DA ADMINISTRAÇÃO

CLÁUSULA QUINTA. A administração da sociedade caberá **ISOLADAMENTE** ao Sócio **PAULO HENRIQUE ANDREANI ARAUJO**, com os poderes e atribuições de representação ativa e passiva na sociedade, judicial e extrajudicialmente, podendo praticar todos os atos compreendidos no objeto social, sempre de interesse da sociedade, autorizado o uso do nome empresarial, vedado, no entanto, fazê-lo em atividades estranhas ao interesse social ou assumir obrigações seja em favor de qualquer dos cotistas ou de terceiros, bem como onerar ou alienar bens imóveis da sociedade, sem autorização do(s) outro(s) sócio(s).

**ALTERAÇÃO E CONSOLIDAÇÃO CONTRATUAL Nº 1 DA SOCIEDADE
CASTRO EQUIPAMENTOS LTDA, CNPJ Nº 42.753.718/0001-07**

CLÁUSULA SEXTA. O sócio administrador retirante **IGOR CABRAL CASTRO** fica eximido de toda e qualquer responsabilidade por quaisquer fatos ou atos praticados pela sociedade durante o período em que figurou na referida pessoa jurídica. Fica também eximido de toda e qualquer responsabilidade perante a sociedade da qual se retira, perante os sócios antigos ou atuais e perante terceiros por quaisquer fatos ou atos que tenha praticado no período em que integrou a sociedade.

CLÁUSULA SÉTIMA. O sócio administrador **PAULO HENRIQUE ANDREANI ARAUJO**, a partir deste contrato assume todos os deveres e direitos sociais que lhe foram cedidos e transferidos pelo cedente, conforme disposto no contrato constitutivo da sociedade.

DA DECLARAÇÃO DE DESIMPEDIMENTO

CLÁUSULA OITAVA. Os administradores declaram, sob as penas da lei, que não está impedido de exercer a administração da sociedade, por lei especial ou em virtude de condenação criminal, ou por se encontrar sob os efeitos dela, a pena que vede, ainda que temporariamente, o acesso a cargos públicos, ou por crime falimentar, de prevaricação, peita ou suborno, concussão, peculato ou contra a economia popular, contra o sistema financeiro nacional, contra normas de defesa da concorrência, contra as relações de consumo, fê pública ou propriedade.

DO NOME EMPRESARIAL

CLÁUSULA NONA. Altera-se o nome empresarial da sociedade para **CASTRO EQUIPAMENTOS LTDA** e nome fantasia para **CASTRO EQUIPAMENTOS**.

DO ENDEREÇO

CLÁUSULA DÉCIMA. A sociedade passa a exercer suas atividades no seguinte endereço sito à **RUA DAS PAPOULAS, Nº 348, QUADRA 21, SALA A, BAIRRO JARDIM CUIABA, CUIABÁ, MT, CEP 78043-138.**

DO OBJETO SOCIAL

CLÁUSULA DÉCIMA PRIMEIRA. A sociedade passa a ter o seguinte objeto:

COMERCIO VAREJISTA DE LUBRIFICANTES, COMERCIO A VAREJO DE PEÇAS E ACESSÓRIOS NOVOS PARA VEÍCULOS AUTOMOTORES, COMERCIO A VAREJO DE PNEUMÁTICOS E CÂMARAS-DE-AER, COMERCIO A VAREJO DE PEÇAS E ACESSÓRIOS NOVOS PARA MOTOCICLETAS E MOTONETAS, COMERCIO VAREJISTA DE BEBIDAS, COMERCIO VAREJISTA DE TINTAS E MATERIAIS PARA PINTURA, COMERCIO VAREJISTA DE MATERIAL ELÉTRICO, COMERCIO VAREJISTA DE FERRAGENS E FERRAMENTAS, COMERCIO VAREJISTA DE MADEIRA E ARTEFATOS, COMERCIO VAREJISTA DE MATERIAIS HIDRÁULICOS, COMERCIO VAREJISTA DE CAL, AREIA, PEDRA BRITADA, TIJOLOS E TELHAS, COMERCIO VAREJISTA DE MATERIAIS DE CONSTRUÇÃO, COMERCIO VAREJISTA ESPECIALIZADO DE EQUIPAMENTOS E SUPRIMENTOS DE INFORMÁTICA, COMERCIO VAREJISTA ESPECIALIZADO DE EQUIPAMENTOS DE TELEFONIA E COMUNICAÇÃO, COMERCIO VAREJISTA ESPECIALIZADO DE ELETRODOMÉSTICOS E EQUIPAMENTOS DE ÁUDIO E VÍDEO, COMERCIO VAREJISTA DE MOVEIS, COMERCIO VAREJISTA DE ARTIGOS DE ILUMINAÇÃO, COMERCIO VAREJISTA DE ARTIGOS DE CAMA, MESA E BANHO, COMERCIO VAREJISTA ESPECIALIZADO DE PEÇAS E ACESSÓRIOS PARA APARELHOS ELETROELETRÔNICOS PARA USO DOMÉSTICO, EXCETO INFORMÁTICA E

**ALTERAÇÃO E CONSOLIDAÇÃO CONTRATUAL Nº 1 DA SOCIEDADE
CASTRO EQUIPAMENTOS LTDA, CNPJ Nº 42.753.718/0001-07**

COMUNICAÇÃO, COMERCIO VAREJISTA DE ARTIGOS DE TAPEÇARIA, CORTINAS E PERSIANAS, COMERCIO VAREJISTA DE OUTROS ARTIGOS DE USO PESSOAL E DOMÉSTICO, COMERCIO VAREJISTA DE ARTIGOS ESPORTIVOS, COMERCIO VAREJISTA DE BICICLETAS E TRICICLOS, PEÇAS E ACESSÓRIOS, COMERCIO VAREJISTA DE COSMÉTICOS, PRODUTOS DE PERFUMARIA E DE HIGIENE PESSOAL, COMERCIO VAREJISTA DE ARTIGOS DO VESTUÁRIO E ACESSÓRIOS, COMERCIO VAREJISTA DE CALÇADOS, COMERCIO VAREJISTA DE PRODUTOS SANEANTES, DOMISSANITARIOS, COMERCIO VAREJISTA DE EQUIPAMENTOS PARA ESCRITÓRIO, COMERCIO VAREJISTA DE OUTROS PRODUTOS, SERVIÇOS DE ENGENHARIA, SERVIÇOS DE ARQUITETURA, ATIVIDADES PAISAGÍSTICAS, SERVIÇOS DE DESENHO TÉCNICO RELACIONADOS A ARQUITETURA E ENGENHARIA, ATIVIDADES TÉCNICAS RELACIONADAS A ENGENHARIA E ARQUITETURA, COMERCIO ATACADISTA DE MATERIAIS DE CONSTRUÇÃO, COMERCIO ATACADISTA DE ROUPAS E ACESSÓRIOS PARA USO PROFISSIONAL E DE SEGURANÇA DO TRABALHO, COMERCIO ATACADISTA DE FERRAGENS E FERRAMENTAS, COMERCIO ATACADISTA DE MATERIAL ELÉTRICO, COMERCIO POR ATACADO DE PEÇAS E ACESSÓRIOS NOVOS PARA VEÍCULOS AUTOMOTORES, COMERCIO POR ATACADO DE PNEUMÁTICOS E CÂMARAS-DE-AR, COMERCIO POR ATACADO DE PEÇAS E ACESSÓRIOS PARA MOTOCICLETAS E MOTONETAS, COMERCIO ATACADISTA DE TINTAS, VERNIZES E SIMILARES, COMERCIO ATACADISTA DE MADEIRA E PRODUTOS DERIVADOS, COMERCIO ATACADISTA ESPECIALIZADO DE MATERIAIS DE CONSTRUÇÃO, COMERCIO ATACADISTA DE EQUIPAMENTOS DE INFORMÁTICA, COMERCIO ATACADISTA DE COMPONENTES ELETRÔNICOS E EQUIPAMENTOS DE TELEFONIA E COMUNICAÇÃO, COMERCIO ATACADISTA DE APARELHOS ELETRÔNICOS DE USO PESSOAL E DOMÉSTICO, COMERCIO ATACADISTA DE MOVEIS E ARTIGOS DE COLCHOARIA, COMERCIO ATACADISTA DE LUSTRES, LUMINÁRIAS E ABAJURES, COMERCIO ATACADISTA DE ARTIGOS DE CAMA, MESA E BANHO, COMERCIO ATACADISTA DE ARTIGOS DE TAPEÇARIA, PERSIANAS E CORTINAS, COMERCIO ATACADISTA DE OUTROS EQUIPAMENTOS E ARTIGOS DE USO PESSOAL E DOMÉSTICO, SERVIÇOS COMBINADOS DE ESCRITÓRIO E APOIO ADMINISTRATIVO, PROMOÇÃO DE VENDAS, ATIVIDADES DE INTERMEDIÇÃO E AGENCIAMENTO DE SERVIÇOS E NEGÓCIOS, EXCETO IMOBILIÁRIOS.

CODIFICAÇÃO DAS ATIVIDADES ECONÔMICAS

- 4732-6/00 - comercio varejista de lubrificantes
- 4530-7/03 - comercio a varejo de peças e acessórios novos para veículos automotores
- 4530-7/05 - comercio a varejo de pneumáticos e câmaras-de-ar
- 4541-2/06 - comercio a varejo de peças e acessórios novos para motocicletas e motonetas não
- 4723-7/00 - comercio varejista de bebidas
- 4741-5/00 - comercio varejista de tintas e materiais para pintura
- 4742-3/00 - comercio varejista de material elétrico
- 4744-0/01 - comercio varejista de ferragens e ferramentas
- 4744-0/02 - comercio varejista de madeira e artefatos
- 4744-0/03 - comercio varejista de materiais hidráulicos
- 4744-0/04 - comercio varejista de cal, areia, pedra britada, tijolos e telhas
- 4744-0/99 - comercio varejista de materiais de construção em geral
- 4751-2/01 - comercio varejista especializado de equipamentos e suprimentos de informática
- 4752-1/00 - comercio varejista especializado de equipamentos de telefonia e comunicação
- 4753-9/00 - comercio varejista especializado de eletrodomésticos e equipamentos de áudio e vídeo
- 4754-7/01 - comercio varejista de moveis
- 4754-7/03 - comercio varejista de artigos de iluminação



**ALTERAÇÃO E CONSOLIDAÇÃO CONTRATUAL Nº 1 DA SOCIEDADE
CASTRO EQUIPAMENTOS LTDA, CNPJ Nº 42.753.718/0001-07**

- 4755-5/03 - comercio varejista de artigos de cama, mesa e banho
- 4757-1/00 - comercio varejista especializado de peças e acessórios para aparelhos eletroeletrônicos para uso doméstico, exceto informática e comunicação
- 4759-8/01 - comercio varejista de artigos de tapeçaria, cortinas e persianas
- 4759-8/99 - comercio varejista de outros artigos de uso doméstico não especificados anteriormente
- 4763-6/02 - comercio varejista de artigos esportivos
- 4763-6/03 - comercio varejista de bicicletas e triciclos
- 4772-5/00 - comercio varejista de cosméticos, produtos de perfumaria e de higiene pessoal
- 4781-4/00 - comercio varejista de artigos do vestuário e acessórios
- 4782-2/01 - comercio varejista de calçados
- 4789-0/05 - comercio varejista de produtos saneantes domissanitarios
- 4789-0/07 - comercio varejista de equipamentos para escritório
- 4789-0/99 - comercio varejista de outros produtos não especificados anteriormente
- 7112-0/00 - serviços de engenharia
- 7111-1/00 - serviços de arquitetura
- 8130-3/00 - atividades paisagísticas
- 7119-7/03 - serviços de desenho técnico relacionados a arquitetura e engenharia
- 7119-7/99 - atividades técnicas relacionadas a engenharia e arquitetura não especificadas anteriormente
- 4679-6/99 - comercio atacadista de materiais de construção em geral
- 4642-7/02 - comercio atacadista de roupas e acessórios para uso profissional e de segurança do trabalho
- 4672-9/00 - comercio atacadista de ferragens e ferramentas
- 4673-7/00 - comercio atacadista de material elétrico
- 4530-7/01 - comercio por atacado de peças e acessórios novos para veículos automotores
- 4530-7/02 - comercio por atacado de pneumáticos e camarás-de ar
- 4541-2/02 - comercio por atacado de peças e acessórios para motocicletas e motonetas
- 4679-6/01 - comercio atacadista de tintas, vernizes e similares
- 4671-1/00 - comercio atacadista de madeira e produtos derivados
- 4679-6/04 - comercio atacadista especializado de materiais de construção não especificados anteriormente
- 4651-6/01 - comercio atacadista de equipamentos de informática
- 4652-4/00 - comercio atacadista de componentes eletrônicos e equipamentos de telefonia e comunicação
- 4649-4/02 - comercio atacadista de aparelhos eletrônicos de uso pessoal e domestico
- 4649-4/04 - comercio atacadista de moveis e artigos de colchoaria
- 4649-4/06 - comercio atacadista de lustres, luminárias e abajures
- 4641-9/02 - comercio atacadista de artigos de cama, mesa e banho
- 4649-4/05 - comercio atacadista de artigos de tapeçaria
- 4649-4/99 - comercio atacadista de outros equipamentos e artigos de uso pessoal e doméstico não especificados anteriormente
- 8211-3/00 - serviços combinados de escritório e apoio administrativo
- 7319-0/02 - promoção de vendas
- 7490-1/04 - atividades de intermediação e agenciamento de serviços e negócios em geral, exceto imobiliários

DA RATIFICAÇÃO E FORO

CLÁUSULA DÉCIMA SEGUNDA. O foro para o exercício e o cumprimento dos direitos e obrigações resultantes do contrato social permanece CUIABÁ-MT.

**ALTERAÇÃO E CONSOLIDAÇÃO CONTRATUAL N° 1 DA SOCIEDADE
CASTRO EQUIPAMENTOS LTDA, CNPJ N° 42.753.718/0001-07**

CLÁUSULA DÉCIMA TERCEIRA. As Cláusulas e condições estabelecidas em atos já arquivados e que não foram expressamente modificadas por esta alteração continuam em vigor.

CONSOLIDAR O CONTRATO SOCIAL PRIMITIVO E SUAS ALTERAÇÕES, DE ACORDO COM O NOVO CÓDIGO CIVIL, DA SOCIEDADE CASTRO EQUIPAMENTOS LTDA, CNPJ N° 42.753.718/0001-07

Em face das alterações acima, consolida-se o contrato social, nos termos da Lei n° 10.406/2002, mediante as condições e cláusulas seguintes:

PAULO HENRIQUE ANDREANI ARAUJO, nacionalidade brasileira, casado, comunhão parcial, nascido em 12/11/1993, empresário, n° do CPF: 022.905.351-33, identidade: 20135181, órgão expedidor: SEJUSP-MT, residente e domiciliado na Avenida Júlio Domingos de Campos (Lot a Luiza), n° 7.300, Bairro Jardim dos Estados, Várzea Grande/MT, CEP: 78.158-207.

CLÁUSULA PRIMEIRA – DA DENOMINAÇÃO E ENDEREÇO:

A empresa gira sob a Denominação Social de CASTRO EQUIPAMENTOS LTDA, com sede na RUA DAS PAPOULAS, N° 348, QUADRA 21, SALA A, BAIRRO JARDIM CUIABA, CUIABÁ, MT, CEP 78043-138, inscrita no CNPJ/MF sob n°. 42.753.718/0001-07, com seu ato constitutivo devidamente registrado na Junta Comercial do Estado de Mato Grosso sob os n°s:

Contrato	Data	N°
Contrato Social	16/07/2021	51201848246

CLÁUSULA SEGUNDA – DO OBJETO:

A sociedade tem como objeto social as atividades de:

COMERCIO VAREJISTA DE LUBRIFICANTES, COMERCIO A VAREJO DE PEÇAS E ACESSÓRIOS NOVOS PARA VEÍCULOS AUTOMOTORES, COMERCIO A VAREJO DE PNEUMÁTICOS E CÂMARAS-DE-AR, COMERCIO A VAREJO DE PEÇAS E ACESSÓRIOS NOVOS PARA MOTOCICLETAS E MOTONETAS, COMERCIO VAREJISTA DE BEBIDAS, COMERCIO VAREJISTA DE TINTAS E MATERIAIS PARA PINTURA, COMERCIO VAREJISTA DE MATERIAL ELÉTRICO, COMERCIO VAREJISTA DE FERRAGENS E FERRAMENTAS, COMERCIO VAREJISTA DE MADEIRA E ARTEFATOS, COMERCIO VAREJISTA DE MATERIAIS HIDRÁULICOS, COMERCIO VAREJISTA DE CAL, AREIA, PEDRA BRITADA, TIJOLOS E TELHAS, COMERCIO VAREJISTA DE MATERIAIS DE CONSTRUÇÃO, COMERCIO VAREJISTA ESPECIALIZADO DE EQUIPAMENTOS E SUPRIMENTOS DE INFORMÁTICA, COMERCIO VAREJISTA ESPECIALIZADO DE EQUIPAMENTOS DE TELEFONIA E COMUNICAÇÃO, COMERCIO VAREJISTA ESPECIALIZADO DE ELETRODOMÉSTICOS E EQUIPAMENTOS DE ÁUDIO E VÍDEO, COMERCIO VAREJISTA DE MOVEIS, COMERCIO VAREJISTA DE ARTIGOS DE ILUMINAÇÃO, COMERCIO VAREJISTA DE ARTIGOS DE CAMA, MESA E BANHO, COMERCIO VAREJISTA ESPECIALIZADO DE PEÇAS E ACESSÓRIOS PARA APARELHOS ELETROELETRÔNICOS PARA USO DOMÉSTICO, EXCETO INFORMÁTICA E COMUNICAÇÃO, COMERCIO VAREJISTA DE ARTIGOS DE TAPEÇARIA, CORTINAS E PERSIANAS, COMERCIO VAREJISTA DE OUTROS ARTIGOS DE USO PESSOAL E DOMÉSTICO, COMERCIO VAREJISTA DE ARTIGOS ESPORTIVOS, COMERCIO VAREJISTA DE BICICLETAS E TRICICLOS, PEÇAS E ACESSÓRIOS, COMERCIO VAREJISTA DE COSMÉTICOS, PRODUTOS DE PERFUMARIA E DE HIGIENE PESSOAL, COMERCIO



**ALTERAÇÃO E CONSOLIDAÇÃO CONTRATUAL Nº 1 DA SOCIEDADE
CASTRO EQUIPAMENTOS LTDA, CNPJ Nº 42.753.718/0001-07**

VAREJISTA DE ARTIGOS DO VESTUÁRIO E ACESSÓRIOS, COMERCIO VAREJISTA DE CALÇADOS, COMERCIO VAREJISTA DE PRODUTOS SANEANTES, DOMISSANITARIOS, COMERCIO VAREJISTA DE EQUIPAMENTOS PARA ESCRITÓRIO, COMERCIO VAREJISTA DE OUTROS PRODUTOS, SERVIÇOS DE ENGENHARIA, SERVIÇOS DE ARQUITETURA, ATIVIDADES PAISAGÍSTICAS, SERVIÇOS DE DESENHO TÉCNICO RELACIONADOS A ARQUITETURA E ENGENHARIA, ATIVIDADES TÉCNICAS RELACIONADAS A ENGENHARIA E ARQUITETURA, COMERCIO ATACADISTA DE MATERIAIS DE CONSTRUÇÃO, COMERCIO ATACADISTA DE ROUPAS E ACESSÓRIOS PARA USO PROFISSIONAL E DE SEGURANÇA DO TRABALHO, COMERCIO ATACADISTA DE FERRAGENS E FERRAMENTAS, COMERCIO ATACADISTA DE MATERIAL ELÉTRICO, COMERCIO POR ATACADO DE PEÇAS E ACESSÓRIOS NOVOS PARA VEÍCULOS AUTOMOTORES, COMERCIO POR ATACADO DE PNEUMÁTICOS E CÂMARAS-DE-AR, COMERCIO POR ATACADO DE PEÇAS E ACESSÓRIOS PARA MOTOCICLETAS E MOTONETAS, COMERCIO ATACADISTA DE TINTAS, VERNIZES E SIMILARES, COMERCIO ATACADISTA DE MADEIRA E PRODUTOS DERIVADOS, COMERCIO ATACADISTA ESPECIALIZADO DE MATERIAIS DE CONSTRUÇÃO, COMERCIO ATACADISTA DE EQUIPAMENTOS DE INFORMÁTICA, COMERCIO ATACADISTA DECOMPONENTES ELETRÔNICOS E EQUIPAMENTOS DE TELEFONIA E COMUNICAÇÃO, COMERCIO ATACADISTA DE APARELHOS ELETRÔNICOS DE USO PESSOAL E DOMÉSTICO, COMERCIO ATACADISTA DE MOVEIS E ARTIGOS DE COLCHOARIA, COMERCIO ATACADISTA DE LUSTRES, LUMINÁRIAS E ABAJURES, COMERCIO ATACADISTA DE ARTIGOS DE CAMA, MESA E BANHO, COMERCIO ATACADISTA DE ARTIGOS DE TAPEÇARIA, PERSIANAS E CORTINAS, COMERCIO ATACADISTA DE OUTROS EQUIPAMENTOS E ARTIGOS DE USO PESSOAL E DOMÉSTICO, SERVIÇOS COMBINADOS DE ESCRITÓRIO E APOIO ADMINISTRATIVO, PROMOÇÃO DE VENDAS, ATIVIDADES DE INTERMEDIACÃO E AGENCIAMENTO DE SERVIÇOS E NEGÓCIOS, EXCETO IMOBILIÁRIOS.

CODIFICAÇÃO DAS ATIVIDADES ECONÔMICAS

- 4732-6/00 - comercio varejista de lubrificantes
- 4530-7/03 - comercio a varejo de peças e acessórios novos para veículos automotores
- 4530-7/05 - comercio a varejo de pneumáticos e câmaras-de-ar
- 4541-2/06 - comercio a varejo de peças e acessórios novos para motocicletas e motonetas não
- 4723-7/00 - comercio varejista de bebidas
- 4741-5/00 - comercio varejista de tintas e materiais para pintura
- 4742-3/00 - comercio varejista de material elétrico
- 4744-0/01 - comercio varejista de ferragens e ferramentas
- 4744-0/02 - comercio varejista de madeira e artefatos
- 4744-0/03 - comercio varejista de materiais hidráulicos
- 4744-0/04 - comercio varejista de cal, areia, pedra britada, tijolos e telhas
- 4744-0/99 - comercio varejista de materiais de construção em geral
- 4751-2/01 - comercio varejista especializado de equipamentos e suprimentos de informática
- 4752-1/00 - comercio varejista especializado de equipamentos de telefonia e comunicação
- 4753-9/00 - comercio varejista especializado de eletrodomésticos e equipamentos de áudio e vídeo
- 4754-7/01 - comercio varejista de moveis
- 4754-7/03 - comercio varejista de artigos de iluminação
- 4755-5/03 - comercio varejista de artigos de cama, mesa e banho
- 4757-1/00 - comercio varejista especializado de peças e acessórios para aparelhos eletroeletrônicos para uso doméstico, exceto informática e comunicação
- 4759-8/01 - comercio varejista de artigos de tapeçaria, cortinas e persianas
- 4759-8/99 - comercio varejista de outros artigos de uso doméstico não especificados anteriormente



ALTERAÇÃO E CONSOLIDAÇÃO CONTRATUAL Nº 1 DA SOCIEDADE
CASTRO EQUIPAMENTOS LTDA, CNPJ Nº 42.753.718/0001-07

- 4763-6/02 - comercio varejista de artigos esportivos
- 4763-6/03 - comercio varejista de bicicletas e triciclos
- 4772-5/00 - comercio varejista de cosméticos, produtos de perfumaria e de higiene pessoal
- 4781-4/00 - comercio varejista de artigos do vestuário e acessórios
- 4782-2/01 - comercio varejista de calçados
- 4789-0/05 - comercio varejista de produtos saneantes domissanitarios
- 4789-0/07 - comercio varejista de equipamentos para escritório
- 4789-0/99 - comercio varejista de outros produtos não especificados anteriormente
- 7112-0/00 - serviços de engenharia
- 7111-1/00 - serviços de arquitetura
- 8130-3/00 - atividades paisagísticas
- 7119-7/03 - serviços de desenho técnico relacionados a arquitetura e engenharia
- 7119-7/99 - atividades técnicas relacionadas a engenharia e arquitetura não especificadas anteriormente
- 4679-6/99 - comercio atacadista de materiais de construção em geral
- 4642-7/02 - comercio atacadista de roupas e acessórios para uso profissional e de segurança do trabalho
- 4672-9/00 - comercio atacadista de ferragens e ferramentas
- 4673-7/00 - comercio atacadista de material elétrico
- 4530-7/01 - comercio por atacado de peças e acessórios novos para veículos automotores
- 4530-7/02 - comercio por atacado de pneumáticos e camarás-de ar
- 4541-2/02 - comercio por atacado de peças e acessórios para motocicletas e motonetas
- 4679-6/01 - comercio atacadista de tintas, vernizes e similares
- 4671-1/00 - comercio atacadista de madeira e produtos derivados
- 4679-6/04 - comercio atacadista especializado de materiais de construção não especificados anteriormente
- 4651-6/01 - comercio atacadista de equipamentos de informática
- 4652-4/00 - comercio atacadista de componentes eletrônicos e equipamentos de telefonia e comunicação
- 4649-4/02 - comercio atacadista de aparelhos eletrônicos de uso pessoal e domestico
- 4649-4/04 - comercio atacadista de moveis e artigos de colchoaria
- 4649-4/06 - comercio atacadista de lustres, luminárias e abajures
- 4641-9/02 - comercio atacadista de artigos de cama, mesa e banho
- 4649-4/05 - comercio atacadista de artigos de tapeçaria
- 4649-4/99 - comercio atacadista de outros equipamentos e artigos de uso pessoal e doméstico não especificados anteriormente
- 8211-3/00 - serviços combinados de escritório e apoio administrativo
- 7319-0/02 - promoção de vendas
- 7490-1/04 - atividades de intermediação e agenciamento de serviços e negócios em geral, exceto imobiliários

CLÁUSULA TERCEIRA - FILIAIS, AGÊNCIAS OU SUCURSAIS:

A sociedade poderá estabelecer filiais, agências ou sucursais em qualquer ponto do território nacional.

CLÁUSULA QUARTA – DO PRAZO DE DURAÇÃO:

A sociedade empresária limitada tem seu prazo de duração indeterminado. (Art. 997, II, CC/2002).



ALTERAÇÃO E CONSOLIDAÇÃO CONTRATUAL Nº 1 DA SOCIEDADE
CASTRO EQUIPAMENTOS LTDA, CNPJ Nº 42.753.718/0001-07
 Câmara Municipal de Açaílandia
 CNPJ: 12.143.442/0001-76

CLÁUSULA QUINTA – DO CAPITAL SOCIAL:

O capital social é R\$ 100.000,00 (cem mil reais) dividido em 100.000 (cem mil) quotas no valor nominal de R\$ 1,00 (um real), subscrita e integralizadas em moeda corrente do País, pelo sócio:

Sócios	Quotas	%	Valor/R\$
PAULO HENRIQUE ANDREANI ARAUJO	100.000	100,00	100.000,00
TOTAL	100.000	100,00	100.000,00

CLÁUSULA SEXTA - DA ADMINISTRAÇÃO DA SOCIEDADE:

A administração da sociedade caberá ISOLADAMENTE ao sócio **PAULO HENRIQUE ANDREANI ARAUJO**, com os poderes e atribuições de representação ativa e passiva na sociedade, judicial e extrajudicialmente, podendo praticar todos os atos compreendidos no objeto social, sempre de interesse da sociedade, autorizado o uso do nome empresarial, vedado, no entanto, fazê-lo em atividades estranhas ao interesse social ou assumir obrigações seja em favor de qualquer dos cotistas ou de terceiros, bem como onerar ou alienar bens imóveis da sociedade, sem autorização do(s) outro(s) sócio(s).

CLÁUSULA SÉTIMA – DO USO DA DENOMINAÇÃO SOCIAL:

É vedado aos sócios, fazer uso da Denominação Social em negócios estranhos aos interesses da sociedade, tais como: endossos, avais, fianças ou qualquer outro tipo de documentos que implique responsabilidade para a sociedade, ficando o sócio, desde já, se tais atos praticarem, responsabilizado individualmente pelos mesmos.

CLÁUSULA OITAVA - DA RESPONSABILIDADE:

A responsabilidade de cada sócio é restrita ao valor de suas quotas, mas todos respondem solidariamente pela integralização do capital social conforme o artigo 1.052 da Lei 10.406/2002 de 10 de Janeiro de 2002.

CLÁUSULA NONA - DA CESSÃO DAS COTAS:

É vedado aos sócios, ceder ou transferir suas cotas, parte do Capital Social da Empresa, a terceiros, sem antes consultar ao sócio remanescente, que terá prioridade na aquisição das mesmas.

CLÁUSULA DÉCIMA - DA SAIDA DE SÓCIO:

É permitida a saída de qualquer sócio, em qualquer tempo, bastando para isso, comunicar ao outro sócio sobre sua decisão, com antecedência de pelo menos 60 (sessenta) dias, quando então será levantado um Balanço Especial e o sócio retirante receberá seus haveres, se houver.

CLÁUSULA DÉCIMA PRIMEIRA – DO PRÓ-LABORE:

A título de pró-labore, os sócios poderão ter uma retirada mensal que combinarão entre si, obedecendo às condições financeiras da empresa e as normas do Imposto de Renda em vigor.

CLÁUSULA DÉCIMA SEGUNDA – DA CONTINUIDADE DA EMPRESA:

Em caso de falecimento de um dos sócios, a sociedade necessariamente não se dissolverá, podendo continuar com os herdeiros ou representantes legais do falecido. Ocorrerá à dissolução ou entrarão em



**ALTERAÇÃO E CONSOLIDAÇÃO CONTRATUAL Nº 1 DA SOCIEDADE
CASTRO EQUIPAMENTOS LTDA, CNPJ Nº 42.753.718/0001-07**

liquidação, nos casos determinados em lei, ou por decisão da maioria, observada as formalidades legais.

CLÁUSULA DÉCIMA TERCEIRA - DO EXERCÍCIO SOCIAL, BALANÇOS E RESULTADOS:

O exercício social coincidirá com o ano civil, e em 31 de dezembro de cada ano, será levantado um Balanço Patrimonial e a respectiva Demonstração de Resultado do Exercício e os Lucros ou prejuízos verificados no exercício, serão divididos ou suportados pelos sócios, de acordo com suas respectivas participações no Capital Social da Empresa.

CLÁUSULA DÉCIMA QUARTA - DA APRECIÇÃO DAS CONTAS DO ADMINISTRADOR:

Nos quatro meses seguintes ao término do exercício social, os sócios se reunirão para discutir e votar as contas do administrador.

CLÁUSULA DÉCIMA QUINTA - DO DESIMPEDIMENTO:

Os administradores declaram, sob as penas da lei, que não está impedido de exercer a administração da sociedade, por lei especial ou em virtude de condenação criminal, ou por se encontrar sob os efeitos dela, a pena que vede, ainda que temporariamente, o acesso a cargos públicos, ou por crime falimentar, de prevaricação, peita ou suborno, concussão, peculato ou contra a economia popular, contra o sistema financeiro nacional, contra normas de defesa da concorrência, contra as relações de consumo, fé pública ou propriedade.

CLÁUSULA DÉCIMA SEXTA - DO FORO:

Os contratantes elegem o foro da Comarca da sede da Empresa para dirimir quaisquer dúvidas ou controvérsias oriundas ou omissas do presente contrato.

Parágrafo Único:

Nos casos omissos neste contrato, a sociedade se regerá pela Lei das Sociedades Limitada nº 10.406/2002 de 10 de janeiro de 2002.

E, por estarem assim justos e contratados, assinam este instrumento.

CUIABÁ - MT, 17 de maio de 2023.

IGOR CABRAL CASTRO
CPF 097.756.266-25

PAULO HENRIQUE ANDREANI ARAUJO
CPF 022.905.351-33



JUNTA COMERCIAL DO ESTADO DE MATO GROSSO

Registro Digital

Folia Nº 229
Processo Adm Nº 0412004

Câmara Municipal de Açailândia
CNPJ: 12.143.442/0001-76

Documento Principal

Identificação do Processo		
Número do Protocolo	Número do Processo Módulo Integrador	Data
23/079.736-9	MTP2300091537	18/05/2023

Identificação do(s) Assinante(s)		
CPF	Nome	Data Assinatura
097.756.266-25	IGOR CABRAL CASTRO	18/05/2023

Assinado utilizando o(s) seguinte(s) selo(s) do gov.br
Selo Ouro - Certificado Digital, Selo Prata - Cadastro via Internet Banking, Selo Prata - Santander - Internet Banking

022.905.351-33	PAULO HENRIQUE ANDREANI ARAUJO	18/05/2023
----------------	--------------------------------	------------

Assinado utilizando o(s) seguinte(s) selo(s) do gov.br
Selo Ouro - Biometria TSE, Selo Ouro - Certificado Digital, Selo Prata - Biometria Facial, Selo Prata - Cadastro via Internet Banking, Selo Prata - Santander - Internet Banking



Junta Comercial do Estado de Mato Grosso

Certifico registro sob o nº 2770148 em 18/05/2023 da Empresa CASTRO EQUIPAMENTOS LTDA, CNPJ 42753718000107 e protocolo 230797369 - 18/05/2023. Autenticação: A6C47D3BB257B9ACF7A472D862A43B1336D93A4B. Julio Frederico Muller Neto - Secretário-Geral. Para validar este documento, acesse <http://www.jucemat.mt.gov.br/> e informe nº do protocolo 23/079.736-9 e o código de segurança rZFT Esta cópia foi autenticada digitalmente e assinada em 18/05/2023 por Julio Frederico Muller Neto Secretário-Geral.

JULIO FREDERICO MULLER NETO
SECRETÁRIO GERAL

pág. 12/14



Sistema Nacional de Registro de Empresas Mercantil - SINREM
Governo do Estado de Mato Grosso
Secretaria de Estado da Fazenda do Estado de Mato Grosso
Junta Comercial do Estado de Mato Grosso

TERMO DE AUTENTICAÇÃO - REGISTRO DIGITAL

Certifico que o ato, assinado digitalmente, da empresa CASTRO EQUIPAMENTOS LTDA, de CNPJ 42.753.718/0001-07 e protocolado sob o número 23/079.736-9 em 18/05/2023, encontra-se registrado na Junta Comercial sob o número 2770148, em 18/05/2023. O ato foi deferido eletronicamente pelo examinador Ariadne De Oliveira Jordão.

Certifica o registro, o Secretário Geral, Julio Frederico Muller Neto. Para sua validação, deverá ser acessado o sítio eletrônico do Portal de Serviços / Validar Documentos (<https://portalservicos.jucemat.mt.gov.br/Portal/pages/imagemProcesso/viaUnica.jsf>) e informar o número de protocolo e chave de segurança.

Capa de Processo

Assinante(s)		
CPF	Nome	Data Assinatura
022.905.351-33	PAULO HENRIQUE ANDREANI ARAUJO	18/05/2023
Assinado utilizando o(s) seguinte(s) selo(s) do m		
Selo Ouro - Biometria TSE, Selo Ouro - Certificado Digital, Selo Prata - Biometria Facial, Selo Prata - Cadastro via Internet Banking, Selo Prata - Santander - Internet Banking		
097.756.266-25	IGOR CABRAL CASTRO	18/05/2023
Assinado utilizando o(s) seguinte(s) selo(s) do m		
Selo Ouro - Certificado Digital, Selo Prata - Cadastro via Internet Banking, Selo Prata - Santander - Internet Banking		

Documento Principal

Assinante(s)		
CPF	Nome	Data Assinatura
022.905.351-33	PAULO HENRIQUE ANDREANI ARAUJO	18/05/2023
Assinado utilizando o(s) seguinte(s) selo(s) do m		
Selo Ouro - Biometria TSE, Selo Ouro - Certificado Digital, Selo Prata - Biometria Facial, Selo Prata - Cadastro via Internet Banking, Selo Prata - Santander - Internet Banking		
097.756.266-25	IGOR CABRAL CASTRO	18/05/2023
Assinado utilizando o(s) seguinte(s) selo(s) do m		
Selo Ouro - Certificado Digital, Selo Prata - Cadastro via Internet Banking, Selo Prata - Santander - Internet Banking		

Data de início dos efeitos do registro (art. 36, Lei 8.934/1994): 17/05/2023



Documento assinado eletronicamente por Ariadne De Oliveira Jordão, Servidor(a) Público(a), em 18/05/2023, às 18:07.



A autenticidade desse documento pode ser conferida no [portal de serviços da jucemat](https://portalservicos.jucemat.mt.gov.br) informando o número do protocolo 23/079.736-9.



Junta Comercial do Estado de Mato Grosso

Certifico registro sob o nº 2770148 em 18/05/2023 da Empresa CASTRO EQUIPAMENTOS LTDA, CNPJ 42753718000107 e protocolo 230797369 - 18/05/2023. Autenticação: A6C47D3BB257B9ACF7A472D862A43B1336D93A4B. Julio Frederico Muller Neto - Secretário-Geral. Para validar este documento, acesse <http://www.jucemat.mt.gov.br/> e informe nº do protocolo 23/079.736-9 e o código de segurança rZFT Esta cópia foi autenticada digitalmente e assinada em 18/05/2023 por Julio Frederico Muller Neto Secretário-Geral.

JULIO FREDERICO MULLER NETO
SECRETÁRIO GERAL



JUNTA COMERCIAL DO ESTADO DE MATO
GROSSO

Registro Digital

Folha Nº 231
Processo Adm Nº 04/2023

Câmara Municipal de Aquilândia
CNPJ: 12.143.442/0001-76

O ato foi assinado digitalmente por :

Identificação do(s) Assinante(s)	
CPF	Nome
955.179.101-06	JULIO FREDERICO MULLER NETO

Cuiabá, quinta-feira, 18 de maio de 2023



Junta Comercial do Estado de Mato Grosso

Certifico registro sob o nº 2770148 em 18/05/2023 da Empresa CASTRO EQUIPAMENTOS LTDA, CNPJ 42753718000107 e protocolo 230797369 - 18/05/2023. Autenticação: A6C47D3BB257B9ACF7A472D862A43B1336D93A4B. Julio Frederico Muller Neto - Secretário-Geral. Para validar este documento, acesse <http://www.jucemat.mt.gov.br/> e informe nº do protocolo 23/079.736-9 e o código de segurança rZFT Esta cópia foi autenticada digitalmente e assinada em 18/05/2023 por Julio Frederico Muller Neto Secretário-Geral.

JULIO FREDERICO MULLER NETO
SECRETÁRIO-GERAL

pág. 14/14



Ministério do Empreendedorismo, da Microempresa e da Empresa de Pequeno Porte
Secretaria Nacional de Microempresa e Empresa de Pequeno Porte
Diretoria Nacional de Registro Empresarial e Integração
Secretaria de Estado de Desenvolvimento Econômico - SEDEC

Nº DO PROTOCOLO (Uso da Junta Comercial)

Folia Nº 232
Processo Adm Nº 011/2024

NIRE (da sede ou filial, quando a sede for em outra UF)

51201848246

Código da Natureza Jurídica

2062

Nº de Matrícula do Agente Auxiliar do Comércio

Câmara Municipal de Açaílandia
CNPJ: 14.143.442/0001-76

1 - REQUERIMENTO

ILMO(A). SR.(A) PRESIDENTE DA Junta Comercial do Estado de Mato Grosso

Nome: CASTRO EQUIPAMENTOS LTDA

(da Empresa ou do Agente Auxiliar do Comércio)

Nº FCN/REMP



MTP2400115951

requer a V.Sª o deferimento do seguinte ato:

Nº DE VIAS	CÓDIGO DO ATO	CÓDIGO DO EVENTO	QTDE	DESCRIÇÃO DO ATO / EVENTO
1	002			ALTERACAO
		051	1	CONSOLIDACAO DE CONTRATO/ESTATUTO
		2211	1	ALTERACAO DE ENDERECO DENTRO DO MESMO MUNICIPIO

CUIABA
Local

18 Junho 2024
Data

Representante Legal da Empresa / Agente Auxiliar do Comércio:

Nome: _____

Assinatura: _____

Telefone de Contato: _____

2 - USO DA JUNTA COMERCIAL

DECISÃO SINGULAR

DECISÃO COLEGIADA

Nome(s) Empresarial(ais) igual(ais) ou semelhante(s):

SIM

SIM

Processo em Ordem À decisão

_____/_____/_____
Data

NÃO _____
Data

Responsável

NÃO _____
Data

Responsável

Responsável

DECISÃO SINGULAR

Processo em exigência. (Vide despacho em folha anexa)

2ª Exigência

3ª Exigência

4ª Exigência

5ª Exigência

Processo deferido. Publique-se e archive-se.

Processo indeferido. Publique-se.

_____/_____/_____
Data

Responsável

DECISÃO COLEGIADA

Processo em exigência. (Vide despacho em folha anexa)

2ª Exigência

3ª Exigência

4ª Exigência

5ª Exigência

Processo deferido. Publique-se e archive-se.

Processo indeferido. Publique-se.

_____/_____/_____
Data

Vogal

Vogal

Vogal

Presidente da _____ Turma

OBSERVAÇÕES



Junta Comercial do Estado de Mato Grosso

Certifico registro sob o nº 3290204 em 18/06/2024 da Empresa CASTRO EQUIPAMENTOS LTDA, CNPJ 42753718000107 e protocolo 240978579 - 17/06/2024. Autenticação: DCD31DD97649B7603D525F4962885B8AE8CCC0E9. Julio Frederico Muller Neto - Secretário-Geral. Para validar este documento, acesse <http://www.jucemat.mt.gov.br/> e informe nº do protocolo 24/097.857-9 e o código de segurança xqIL. Esta cópia foi autenticada digitalmente e assinada em 18/06/2024 por Julio Frederico Muller Neto Secretário-Geral.

Julio Frederico Muller Neto
SECRETÁRIO GERAL



JUNTA COMERCIAL DO ESTADO DE MATO GROSSO



Registro Digital

Folia Nº 233
Processo Adm Nº 24/097.857-9

Câmara Municipal de Açailândia
CNPJ: 12.143.442/0001-76

Capa de Processo

Identificação do Processo		
Número do Protocolo	Número do Processo Módulo Integrador	Data
24/097.857-9	MTP2400115951	17/06/2024

Identificação do(s) Assinante(s)		
CPF	Nome	Data Assinatura
022.905.351-33	PAULO HENRIQUE ANDREANI ARAUJO	18/06/2024
Assinado utilizando assinaturas avançadas  		

Junta Comercial do Estado de Mato Grosso



Junta Comercial do Estado de Mato Grosso

Certifico registro sob o nº 3290204 em 18/06/2024 da Empresa CASTRO EQUIPAMENTOS LTDA, CNPJ 42753718000107 e protocolo 240978579 - 17/06/2024. Autenticação: DCD31DD97649B7603D525F4962885B8AE8CCC0E9. Julio Frederico Muller Neto - Secretário-Geral. Para validar este documento, acesse <http://www.jucemat.mt.gov.br/> e informe nº do protocolo 24/097.857-9 e o código de segurança xqiL. Esta cópia foi autenticada digitalmente e assinada em 18/06/2024 por Julio Frederico Muller Neto Secretário-Geral.

JULIO FREDERICO MULLER NETO
SECRETÁRIO GERAL

pág. 2/11

**ALTERAÇÃO E CONSOLIDAÇÃO CONTRATUAL Nº 2 DA SOCIEDADE
CASTRO EQUIPAMENTOS LTDA, CNPJ Nº 42.753.718/0001-07**

PAULO HENRIQUE ANDREANI ARAUJO, nacionalidade brasileira, casado, comunhão parcial, nascido em 12/11/1993, empresário, nº do CPF: 022.905.351-33, identidade: 20135181, órgão expedidor: SEJUSP-MT, residente e domiciliado na Avenida Júlio Domingos de Campos (Lot a Luiza), nº 7.300, Bairro Jardim dos Estados, Várzea Grande/MT, CEP: 78.158-207.

Único sócio da Sociedade Limitada de nome empresarial CASTRO EQUIPAMENTOS LTDA, com sede na RUA DAS PAPOULAS, Nº 348, QUADRA 21, SALA A, BAIRRO JARDIM CUIABA, CUIABÁ, MT, CEP 78043-138, com seu ato registrado na Junta Comercial do Estado de Mato Grosso, devidamente inscrita no Cadastro Nacional de Pessoa Jurídica/MF sob o n.º 42.753.718/0001-07, com seu ato constitutivo arquivado na JUCEMAT sob o Nire nº 51201848246, deliberam de pleno e comum acordo ajustar a presente alteração contratual, nos termos da Lei nº 10.406/ 2002, mediante as condições estabelecidas nas cláusulas seguintes:

DO ENDEREÇO

CLÁUSULA PRIMEIRA. A sociedade passa a exercer suas atividades no seguinte endereço sito à RUA DAS ORQUIDEAS, número 361, bairro JARDIM CUIABA, SALA 03, QUADRA 27, município CUIABA - MT, CEP: 78.043-148.

DA RATIFICAÇÃO

CLÁUSULA SEGUNDA. As Cláusulas e condições estabelecidas em atos já arquivados e que não foram expressamente modificadas por esta alteração continuam em vigor.

CONSOLIDAR O CONTRATO SOCIAL PRIMITIVO E SUAS ALTERAÇÕES, DE ACORDO COM O NOVO CÓDIGO CIVIL, DA SOCIEDADE CASTRO EQUIPAMENTOS LTDA, CNPJ Nº 42.753.718/0001-07

Em face das alterações acima, consolida-se o contrato social, nos termos da Lei nº 10.406/2002, mediante as condições e cláusulas seguintes:

PAULO HENRIQUE ANDREANI ARAUJO, nacionalidade brasileira, casado, comunhão parcial, nascido em 12/11/1993, empresário, nº do CPF: 022.905.351-33, identidade: 20135181, órgão expedidor: SEJUSP-MT, residente e domiciliado na Avenida Júlio Domingos de Campos (Lot a Luiza), nº 7.300, Bairro Jardim dos Estados, Várzea Grande/MT, CEP: 78.158-207.

CLÁUSULA PRIMEIRA – DA DENOMINAÇÃO E ENDEREÇO:

A empresa gira sob a Denominação Social de CASTRO EQUIPAMENTOS LTDA, com sede na RUA DAS ORQUIDEAS, número 361, bairro JARDIM CUIABA, SALA 03, QUADRA 27, município CUIABA - MT, CEP: 78.043-148, inscrita no CNPJ/MF sob nº. 42.753.718/0001-07, com seu ato constitutivo devidamente registrado na Junta Comercial do Estado de Mato Grosso sob os nºs:

Contrato	Data	Nº
Contrato Social	16/07/2021	51201848246
1ª Alteração contratual	18/05/2023	2770148



**ALTERAÇÃO E CONSOLIDAÇÃO CONTRATUAL Nº 2 DA SOCIEDADE
CASTRO EQUIPAMENTOS LTDA, CNPJ Nº 42.753.718/0001-07**

CLÁUSULA SEGUNDA – DO OBJETO:

A sociedade tem como objeto social as atividades de:

COMERCIO VAREJISTA DE LUBRIFICANTES, COMERCIO A VAREJO DE PEÇAS E ACESSÓRIOS NOVOS PARA VEÍCULOS AUTOMOTORES, COMERCIO A VAREJO DE PNEUMÁTICOS E CÂMARAS-DE-AR, COMERCIO A VAREJO DE PEÇAS E ACESSÓRIOS NOVOS PARA MOTOCICLETAS E MOTONETAS, COMERCIO VAREJISTA DE BEBIDAS, COMERCIO VAREJISTA DE TINTAS E MATERIAIS PARA PINTURA, COMERCIO VAREJISTA DE MATERIAL ELÉTRICO, COMERCIO VAREJISTA DE FERRAGENS E FERRAMENTAS, COMERCIO VAREJISTA DE MADEIRA E ARTEFATOS, COMERCIO VAREJISTA DE MATERIAIS HIDRÁULICOS, COMERCIO VAREJISTA DE CAL, AREIA, PEDRA BRITADA, TIJOLOS E TELHAS, COMERCIO VAREJISTA DE MATERIAIS DE CONSTRUÇÃO, COMERCIO VAREJISTA ESPECIALIZADO DE EQUIPAMENTOS E SUPRIMENTOS DE INFORMÁTICA, COMERCIO VAREJISTA ESPECIALIZADO DE EQUIPAMENTOS DE TELEFONIA E COMUNICAÇÃO, COMERCIO VAREJISTA ESPECIALIZADO DE ELETRODOMÉSTICOS E EQUIPAMENTOS DE ÁUDIO E VÍDEO, COMERCIO VAREJISTA DE MOVEIS, COMERCIO VAREJISTA DE ARTIGOS DE ILUMINAÇÃO, COMERCIO VAREJISTA DE ARTIGOS DE CAMA, MESA E BANHO, COMERCIO VAREJISTA ESPECIALIZADO DE PEÇAS E ACESSÓRIOS PARA APARELHOS ELETROELETRÔNICOS PARA USO DOMÉSTICO, EXCETO INFORMÁTICA E COMUNICAÇÃO, COMERCIO VAREJISTA DE ARTIGOS DE TAPEÇARIA, CORTINAS E PERSIANAS, COMERCIO VAREJISTA DE OUTROS ARTIGOS DE USO PESSOAL E DOMÉSTICO, COMERCIO VAREJISTA DE ARTIGOS ESPORTIVOS, COMERCIO VAREJISTA DE BICICLETAS E TRICICLOS, PEÇAS E ACESSÓRIOS, COMERCIO VAREJISTA DE COSMÉTICOS, PRODUTOS DE PERFUMARIA E DE HIGIENE PESSOAL, COMERCIO VAREJISTA DE ARTIGOS DO VESTUÁRIO E ACESSÓRIOS, COMERCIO VAREJISTA DE CALÇADOS, COMERCIO VAREJISTA DE PRODUTOS SANEANTES, DOMISSANITARIOS, COMERCIO VAREJISTA DE EQUIPAMENTOS PARA ESCRITÓRIO, COMERCIO VAREJISTA DE OUTROS PRODUTOS, SERVIÇOS DE ENGENHARIA, SERVIÇOS DE ARQUITETURA, ATIVIDADES PAISAGÍSTICAS, SERVIÇOS DE DESENHO TÉCNICO RELACIONADOS A ARQUITETURA E ENGENHARIA, ATIVIDADES TÉCNICAS RELACIONADAS A ENGENHARIA E ARQUITETURA, COMERCIO ATACADISTA DE MATERIAIS DE CONSTRUÇÃO, COMERCIO ATACADISTA DE ROUPAS E ACESSÓRIOS PARA USO PROFISSIONAL E DE SEGURANÇA DO TRABALHO, COMERCIO ATACADISTA DE FERRAGENS E FERRAMENTAS, COMERCIO ATACADISTA DE MATERIAL ELÉTRICO, COMERCIO POR ATACADO DE PEÇAS E ACESSÓRIOS NOVOS PARA VEÍCULOS AUTOMOTORES, COMERCIO POR ATACADO DE PNEUMÁTICOS E CÂMARAS-DE-AR, COMERCIO POR ATACADO DE PEÇAS E ACESSÓRIOS PARA MOTOCICLETAS E MOTONETAS, COMERCIO ATACADISTA DE TINTAS, VERNIZES E SIMILARES, COMERCIO ATACADISTA DE MADEIRA E PRODUTOS DERIVADOS, COMERCIO ATACADISTA ESPECIALIZADO DE MATERIAIS DE CONSTRUÇÃO, COMERCIO ATACADISTA DE EQUIPAMENTOS DE INFORMÁTICA, COMERCIO ATACADISTA DE COMPONENTES ELETRÔNICOS E EQUIPAMENTOS DE TELEFONIA E COMUNICAÇÃO, COMERCIO ATACADISTA DE APARELHOS ELETRÔNICOS DE USO PESSOAL E DOMÉSTICO, COMERCIO ATACADISTA DE MOVEIS E ARTIGOS DE COLCHOARIA, COMERCIO ATACADISTA DE LUSTRES, LUMINÁRIAS E ABAJURES, COMERCIO ATACADISTA DE ARTIGOS DE CAMA, MESA E BANHO, COMERCIO ATACADISTA DE ARTIGOS DE TAPEÇARIA, PERSIANAS E CORTINAS, COMERCIO ATACADISTA DE OUTROS EQUIPAMENTOS E ARTIGOS DE USO PESSOAL E DOMÉSTICO, SERVIÇOS COMBINADOS DE ESCRITÓRIO E APOIO ADMINISTRATIVO, PROMOÇÃO DE VENDAS,



**ALTERAÇÃO E CONSOLIDAÇÃO CONTRATUAL Nº 2 DA SOCIEDADE
CASTRO EQUIPAMENTOS LTDA, CNPJ Nº 42.753.718/0001-07**

ATIVIDADES DE INTERMEDIÇÃO E AGENCIAMENTO DE SERVIÇOS E NEGÓCIOS, EXCETO IMOBILIÁRIOS.

CODIFICAÇÃO DAS ATIVIDADES ECONÔMICAS

- 4732-6/00 - comercio varejista de lubrificantes
- 4530-7/03 - comercio a varejo de peças e acessórios novos para veículos automotores
- 4530-7/05 - comercio a varejo de pneumáticos e câmaras-de-ar
- 4541-2/06 - comercio a varejo de peças e acessórios novos para motocicletas e motonetas não
- 4723-7/00 - comercio varejista de bebidas
- 4741-5/00 - comercio varejista de tintas e materiais para pintura
- 4742-3/00 - comercio varejista de material elétrico
- 4744-0/01 - comercio varejista de ferragens e ferramentas
- 4744-0/02 - comercio varejista de madeira e artefatos
- 4744-0/03 - comercio varejista de materiais hidráulicos
- 4744-0/04 - comercio varejista de cal, areia, pedra britada, tijolos e telhas
- 4744-0/99 - comercio varejista de materiais de construção em geral
- 4751-2/01 - comercio varejista especializado de equipamentos e suprimentos de informática
- 4752-1/00 - comercio varejista especializado de equipamentos de telefonia e comunicação
- 4753-9/00 - comercio varejista especializado de eletrodomésticos e equipamentos de áudio e vídeo
- 4754-7/01 - comercio varejista de moveis
- 4754-7/03 - comercio varejista de artigos de iluminação
- 4755-5/03 - comercio varejista de artigos de cama, mesa e banho
- 4757-1/00 - comercio varejista especializado de peças e acessórios para aparelhos eletroeletrônicos para uso doméstico, exceto informática e comunicação
- 4759-8/01 - comercio varejista de artigos de tapeçaria, cortinas e persianas
- 4759-8/99 - comercio varejista de outros artigos de uso doméstico não especificados anteriormente
- 4763-6/02 - comercio varejista de artigos esportivos
- 4763-6/03 - comercio varejista de bicicletas e triciclos
- 4772-5/00 - comercio varejista de cosméticos, produtos de perfumaria e de higiene pessoal
- 4781-4/00 - comercio varejista de artigos do vestuário e acessórios
- 4782-2/01 - comercio varejista de calçados
- 4789-0/05 - comercio varejista de produtos saneantes domissanitarios
- 4789-0/07 - comercio varejista de equipamentos para escritório
- 4789-0/99 - comercio varejista de outros produtos não especificados anteriormente
- 7112-0/00 - serviços de engenharia
- 7111-1/00 - serviços de arquitetura
- 8130-3/00 - atividades paisagísticas
- 7119-7/03 - serviços de desenho técnico relacionados a arquitetura e engenharia
- 7119-7/99 - atividades técnicas relacionadas a engenharia e arquitetura não especificadas anteriormente
- 4679-6/99 - comercio atacadista de materiais de construção em geral
- 4642-7/02 - comercio atacadista de roupas e acessórios para uso profissional e de segurança do trabalho
- 4672-9/00 - comercio atacadista de ferragens e ferramentas
- 4673-7/00 - comercio atacadista de material elétrico
- 4530-7/01 - comercio por atacado de peças e acessórios novos para veículos automotores
- 4530-7/02 - comercio por atacado de pneumáticos e camaras-de ar
- 4541-2/02 - comercio por atacado de peças e acessórios para motocicletas e motonetas
- 4679-6/01 - comercio atacadista de tintas, vernizes e similares
- 4671-1/00 - comercio atacadista de madeira e produtos derivados



ALTERAÇÃO E CONSOLIDAÇÃO CONTRATUAL Nº 2 DA SOCIEDADE
CASTRO EQUIPAMENTOS LTDA, CNPJ Nº 42.753.718/0001-07

Município de Acailandia
 CNPJ: 12.143.442/0001-76

- 4679-6/04 - comercio atacadista especializado de materiais de construção não especificados anteriormente
- 4651-6/01 - comercio atacadista de equipamentos de informática
- 4652-4/00 - comercio atacadista de componentes eletrônicos e equipamentos de telefonia e comunicação
- 4649-4/02 - comercio atacadista de aparelhos eletrônicos de uso pessoal e domestico
- 4649-4/04 - comercio atacadista de moveis e artigos de colchoaria
- 4649-4/06 - comercio atacadista de lustres, luminárias e abajures
- 4641-9/02 - comercio atacadista de artigos de cama, mesa e banho
- 4649-4/05 - comercio atacadista de artigos de tapeçaria
- 4649-4/99 - comercio atacadista de outros equipamentos e artigos de uso pessoal e doméstico não especificados anteriormente
- 8211-3/00 - serviços combinados de escritório e apoio administrativo
- 7319-0/02 - promoção de vendas
- 7490-1/04 - atividades de intermediação e agenciamento de serviços e negócios em geral, exceto imobiliários

CLÁUSULA TERCEIRA - FILIAIS, AGÊNCIAS OU SUCURSAIS:

A sociedade poderá estabelecer filiais, agências ou sucursais em qualquer ponto do território nacional.

CLÁUSULA QUARTA – DO PRAZO DE DURAÇÃO:

A sociedade empresária limitada tem seu prazo de duração indeterminado. (Art. 997, II, CC/2002).

CLÁUSULA QUINTA – DO CAPITAL SOCIAL:

O capital social é R\$ 100.000,00 (cem mil reais) dividido em 100.000 (cem mil) quotas no valor nominal de R\$ 1,00 (um real), subscrita e integralizadas em moeda corrente do País, pelo sócio:

Sócios	Quotas	%	Valor/R\$
PAULO HENRIQUE ANDREANI ARAUJO	100.000	100,00	100.000,00
TOTAL	100.000	100,00	100.000,00

CLÁUSULA SEXTA - DA ADMINISTRAÇÃO DA SOCIEDADE:

A administração da sociedade caberá ISOLADAMENTE ao sócio PAULO HENRIQUE ANDREANI ARAUJO, com os poderes e atribuições de representação ativa e passiva na sociedade, judicial e extrajudicialmente, podendo praticar todos os atos compreendidos no objeto social, sempre de interesse da sociedade, autorizado o uso do nome empresarial, vedado, no entanto, fazê-lo em atividades estranhas ao interesse social ou assumir obrigações seja em favor de qualquer dos cotistas ou de terceiros, bem como onerar ou alienar bens imóveis da sociedade, sem autorização do(s) outro(s) sócio(s).

CLÁUSULA SÉTIMA - DO DESIMPEDIMENTO:

Os administradores declaram, sob as penas da lei, que não está impedido de exercer a administração da sociedade, por lei especial ou em virtude de condenação criminal, ou por se encontrar sob os efeitos dela, a pena que vede, ainda que temporariamente, o acesso a cargos públicos, ou por crime falimentar, de prevaricação, peita ou suborno, concussão, peculato ou contra a economia popular, contra o sistema financeiro nacional, contra normas de defesa da concorrência, contra as relações de consumo, fé pública ou propriedade.



ALTERAÇÃO E CONSOLIDAÇÃO CONTRATUAL Nº 2 DA SOCIEDADE
CASTRO EQUIPAMENTOS LTDA, CNPJ Nº 42.753.718/0001-07
Câmara Municipal de Acaiaândia
CNPJ: 12.143.442/0001-76

CLÁUSULA OITAVA – DO USO DA DENOMINAÇÃO SOCIAL:

É vedado aos sócios, fazer uso da Denominação Social em negócios estranhos aos interesses da sociedade, tais como: endossos, avais, fianças ou qualquer outro tipo de documentos que implique responsabilidade para a sociedade, ficando o sócio, desde já, se tais atos praticarem, responsabilizado individualmente pelos mesmos.

CLÁUSULA NONA - DA RESPONSABILIDADE:

A responsabilidade de cada sócio é restrita ao valor de suas quotas, mas todos respondem solidariamente pela integralização do capital social conforme o artigo 1.052 da Lei 10.406/2002 de 10 de Janeiro de 2002.

CLÁUSULA DÉCIMA - DA CESSÃO DAS COTAS:

É vedado aos sócios, ceder ou transferir suas cotas, parte do Capital Social da Empresa, a terceiros, sem antes consultar ao sócio remanescente, que terá prioridade na aquisição das mesmas.

CLÁUSULA DÉCIMA PRIMEIRA - DA SAÍDA DE SÓCIO:

É permitida a saída de qualquer sócio, em qualquer tempo, bastando para isso, comunicar ao outro sócio sobre sua decisão, com antecedência de pelo menos 60 (sessenta) dias, quando então será levantado um Balanço Especial e o sócio retirante receberá seus haveres, se houver.

CLÁUSULA DÉCIMA SEGUNDA – DO PRÓ-LABORE:

A título de pró-labore, os sócios poderão ter uma retirada mensal que combinarão entre si, obedecendo às condições financeiras da empresa e as normas do Imposto de Renda em vigor.

CLÁUSULA DÉCIMA TERCEIRA – DA CONTINUIDADE DA EMPRESA:

Em caso de falecimento de um dos sócios, a sociedade necessariamente não se dissolverá, podendo continuar com os herdeiros ou representantes legais do falecido. Ocorrerá à dissolução ou entrarão em liquidação, nos casos determinados em lei, ou por decisão da maioria, observada as formalidades legais.

CLÁUSULA DÉCIMA QUARTA - DO EXERCÍCIO SOCIAL, BALANÇOS E RESULTADOS:

O exercício social coincidirá com o ano civil, e em 31 de dezembro de cada ano, será levantado um Balanço Patrimonial e a respectiva Demonstração de Resultado do Exercício e os Lucros ou prejuízos verificados no exercício, serão divididos ou suportados pelos sócios, de acordo com suas respectivas participações no Capital Social da Empresa.

CLÁUSULA DÉCIMA QUINTA – DA APRECIÇÃO DAS CONTAS DO ADMINISTRADOR:

Nos quatro meses seguintes ao término do exercício social, os sócios se reunirão para discutir e votar as contas do administrador.



**ALTERAÇÃO E CONSOLIDAÇÃO CONTRATUAL Nº 2 DA SOCIEDADE
CASTRO EQUIPAMENTOS LTDA, CNPJ Nº 42.753.718/0001-07**

CLÁUSULA DÉCIMA SEXTA - DO FORO:

Os contratantes elegem o foro da Comarca da sede da Empresa para dirimir quaisquer dúvidas ou controvérsias oriundas ou omissas do presente contrato.

Parágrafo Único:

Nos casos omissos neste contrato, a sociedade se regerá pela Lei das Sociedades Limitada nº 10.406/2002 de 10 de janeiro de 2002.

E, por estarem assim justos e contratados, assinam este instrumento.

CUIABÁ - MT, 17 de junho de 2024.

PAULO HENRIQUE ANDREANI ARAUJO
CPF 022.905.351-33





JUNTA COMERCIAL DO ESTADO DE MATO GROSSO



Registro Digital

Folia N° 240
Processo Adm N° 011/2024

Câmara Municipal de Acaiaçu
CNPJ: 12.143.442/0001-78

Documento Principal

Identificação do Processo		
Número do Protocolo	Número do Processo Módulo Integrador	Data
24/097.857-9	MTP2400115951	17/06/2024

Identificação do(s) Assinante(s)		
CPF	Nome	Data Assinatura
022.905.351-33	PAULO HENRIQUE ANDREANI ARAUJO	18/06/2024
Assinado utilizando assinaturas avançadas  		

Junta Comercial do Estado de Mato Grosso



Junta Comercial do Estado de Mato Grosso

Certifico registro sob o nº 3290204 em 18/06/2024 da Empresa CASTRO EQUIPAMENTOS LTDA, CNPJ 42753718000107 e protocolo 240978579 - 17/06/2024. Autenticação: DCD31DD97649B7603D525F4962885B8AE8CCC0E9. Julio Frederico Muller Neto - Secretário-Geral. Para validar este documento, acesse <http://www.juceamat.mt.gov.br/> e informe nº do protocolo 24/097.857-9 e o código de segurança xqil. Esta cópia foi autenticada digitalmente e assinada em 18/06/2024 por Julio Frederico Muller Neto Secretário-Geral.

JULIO FREDERICO MULLER NETO
SECRETÁRIO GERAL



Sistema Nacional de Registro de Empresas Mercantil - SINREM
Governo do Estado de Mato Grosso
Secretaria de Estado da Fazenda do Estado de Mato Grosso
Junta Comercial do Estado de Mato Grosso

Folia N° 241
Processo Adm N° 011/2024



Câmara Municipal de Açaílandia
CNPJ: 12.143.442/0001-76

TERMO DE AUTENTICAÇÃO - REGISTRO DIGITAL



Certifico que o ato, assinado digitalmente, da empresa CASTRO EQUIPAMENTOS LTDA, de CNPJ 42.753.718/0001-07 e protocolado sob o número 24/097.857-9 em 17/06/2024, encontra-se registrado na Junta Comercial sob o número 3290204, em 18/06/2024. O ato foi deferido eletronicamente pelo examinador Evelyne Brun De Almeida.

Certifica o registro, o Secretário Geral, Julio Frederico Muller Neto. Para sua validação, deverá ser acessado o sitio eletrônico do Portal de Serviços / Validar Documentos (<https://portalservicos.jucemat.mt.gov.br/Portal/pages/imagemProcesso/viaUnica.jsf>) e informar o número de protocolo e chave de segurança.

Capa de Processo

Assinante(s)		
CPF	Nome	Data Assinatura
022.905.351-33	PAULO HENRIQUE ANDREANI ARAUJO	18/06/2024
Assinado utilizando assinaturas avançadas  		

Documento Principal

Assinante(s)		
CPF	Nome	Data Assinatura
022.905.351-33	PAULO HENRIQUE ANDREANI ARAUJO	18/06/2024
Assinado utilizando assinaturas avançadas  		

Data de início dos efeitos do registro (art. 36, Lei 8.934/1994): 17/06/2024



Documento assinado eletronicamente por Evelyne Brun De Almeida, Servidor(a) Público(a), em 18/06/2024, às 09:39.



A autenticidade desse documento pode ser conferida no [portal de serviços da jucemat](https://portalservicos.jucemat.mt.gov.br) informando o número do protocolo 24/097.857-9.



Junta Comercial do Estado de Mato Grosso

Certifico registro sob o nº 3290204 em 18/06/2024 da Empresa CASTRO EQUIPAMENTOS LTDA, CNPJ 42753718000107 e protocolo 240978579 - 17/06/2024. Autenticação: DCD31DD97649B7603D525F4962885B8AE8CCC0E9. Julio Frederico Muller Neto - Secretário-Geral. Para validar este documento, acesse <http://www.jucemat.mt.gov.br/> e informe nº do protocolo 24/097.857-9 e o código de segurança xqil. Esta cópia foi autenticada digitalmente e assinada em 18/06/2024 por Julio Frederico Muller Neto Secretário-Geral.

JULIO FREDERICO MULLER NETO
SECRETÁRIO GERAL



JUNTA COMERCIAL DO ESTADO DE MATO GROSSO

Registro Digital

Folia Nº 242
Processo Adm Nº 041/2024

Câmara Municipal de Açaílandia
CNPJ: 12.143.442/0001-76

O ato foi assinado digitalmente por :

Identificação do(s) Assinante(s)	
CPF	Nome
955.179.101-06	JULIO FREDERICO MULLER NETO

Cuiabá, terça-feira, 18 de junho de 2024



Junta Comercial do Estado de Mato Grosso

Certifico registro sob o nº 3290204 em 18/06/2024 da Empresa CASTRO EQUIPAMENTOS LTDA, CNPJ 42753718000107 e protocolo 240978579 - 17/06/2024. Autenticação: DCD31DD97649B7603D525F4962885B8AE8CCC0E9. Julio Frederico Muller Neto - Secretário-Geral. Para validar este documento, acesse <http://www.jucemat.mt.gov.br/> e informe nº do protocolo 24/097,857-9 e o código de segurança xqil. Esta cópia foi autenticada digitalmente e assinada em 18/06/2024 por Julio Frederico Muller Neto Secretário-Geral.

REPÚBLICA FEDERATIVA DO BRASIL
MINISTÉRIO DA INFRAESTRUTURA
DEPARTAMENTO NACIONAL DE TRÂNSITO
CARTEIRA NACIONAL DE HABILITAÇÃO

M T

VALIDA EM TODO O TERRITÓRIO NACIONAL
2323472984

ENCG
2323472984

MATO GROSSO
DENATRAN CONTRAN

NOME: **MARILYN RODRIGUES AMARAL BARROS**

DOC. IDENTIDADE/ORG. EMISSOR/UF: **0235141 SEEP MT**

CPF: **020.305.351-33** DATA NASCIMENTO: **12/11/1993**

FELIAÇÃO: **EXTERMINADO/EXTERMINADO**

PERMISSÃO: **---** ACC: **---** CAT. HAB: **---**

Nº REGISTRO: **05405141397** VALIDADE: **03/02/2025** 1ª HABILITAÇÃO: **29/01/2012**

OBSERVAÇÕES:

LOCAL: **COIABÁ, MT** DATA EMISSÃO: **18/02/2024**

ASSINADO DIGITALMENTE
DEPARTAMENTO ESTADUAL DE TRÂNSITO

Carla Longhi de Souza

QR-CODE



Documento assinado com certificado digital em conformidade com a Medida Provisória nº 2200-2/2001. Sua validade poderá ser confirmada por meio do programa Assinador Serpro.

As orientações para instalar o Assinador Serpro e realizar a validação do documento digital estão disponíveis em:
< <http://www.serpro.gov.br/assinador-digital> >, opção Validar Assinatura.

SERPRO / DENATRAN



REPÚBLICA FEDERATIVA DO BRASIL

CADASTRO NACIONAL DA PESSOA JURÍDICA

NÚMERO DE INSCRIÇÃO 42.753.718/0001-07 MATRIZ	COMPROVANTE DE INSCRIÇÃO E DE SITUAÇÃO CADASTRAL	DATA DE ABERTURA 16/07/2021
NOME EMPRESARIAL CASTRO EQUIPAMENTOS LTDA		
TÍTULO DO ESTABELECIMENTO (NOME DE FANTASIA) CASTRO EQUIPAMENTOS	PORTE ME	
CÓDIGO E DESCRIÇÃO DA ATIVIDADE ECONÔMICA PRINCIPAL 47.32-6-00 - Comércio varejista de lubrificantes		
CÓDIGO E DESCRIÇÃO DAS ATIVIDADES ECONÔMICAS SECUNDÁRIAS 45.30-7-01 - Comércio por atacado de peças e acessórios novos para veículos automotores 45.30-7-02 - Comércio por atacado de pneumáticos e câmaras-de-ar 45.30-7-03 - Comércio a varejo de peças e acessórios novos para veículos automotores 45.30-7-05 - Comércio a varejo de pneumáticos e câmaras-de-ar 45.41-2-02 - Comércio por atacado de peças e acessórios para motocicletas e motonetas 45.41-2-06 - Comércio a varejo de peças e acessórios novos para motocicletas e motonetas 46.41-9-02 - Comércio atacadista de artigos de cama, mesa e banho 46.42-7-02 - Comércio atacadista de roupas e acessórios para uso profissional e de segurança do trabalho 46.49-4-02 - Comércio atacadista de aparelhos eletrônicos de uso pessoal e doméstico 46.49-4-04 - Comércio atacadista de móveis e artigos de colchoaria 46.49-4-05 - Comércio atacadista de artigos de tapeçaria; persianas e cortinas 46.49-4-06 - Comércio atacadista de lustres, luminárias e abajures 46.49-4-99 - Comércio atacadista de outros equipamentos e artigos de uso pessoal e doméstico não especificados anteriormente 46.51-6-01 - Comércio atacadista de equipamentos de informática 46.52-4-00 - Comércio atacadista de componentes eletrônicos e equipamentos de telefonia e comunicação 46.71-1-00 - Comércio atacadista de madeira e produtos derivados 46.72-9-00 - Comércio atacadista de ferragens e ferramentas 46.73-7-00 - Comércio atacadista de material elétrico 46.79-6-01 - Comércio atacadista de tintas, vernizes e similares 46.79-6-04 - Comércio atacadista especializado de materiais de construção não especificados anteriormente		
CÓDIGO E DESCRIÇÃO DA NATUREZA JURÍDICA 206-2 - Sociedade Empresária Limitada		
LOGRADOURO R DAS ORQUIDEAS	NÚMERO 361	COMPLEMENTO SALA 03 QUADRA27
CEP 78.043-148	BAIRRO/DISTRITO JARDIM CUIABA	MUNICÍPIO CUIABA
ENDEREÇO ELETRÔNICO ACCOMERCIO4@GMAIL.COM		UF MT
TELEFONE (65) 4042-0502		
ENTE FEDERATIVO RESPONSÁVEL (EFR) *****		
SITUAÇÃO CADASTRAL ATIVA	DATA DA SITUAÇÃO CADASTRAL 16/07/2021	
MOTIVO DE SITUAÇÃO CADASTRAL		
SITUAÇÃO ESPECIAL *****	DATA DA SITUAÇÃO ESPECIAL *****	

Aprovado pela Instrução Normativa RFB nº 2.119, de 06 de dezembro de 2022.

Emitido no dia 18/06/2024 às 10:50:33 (data e hora de Brasília).

Página: 1/3



REPÚBLICA FEDERATIVA DO BRASIL

CADASTRO NACIONAL DA PESSOA JURÍDICA

NÚMERO DE INSCRIÇÃO 42.753.718/0001-07 MATRIZ	COMPROVANTE DE INSCRIÇÃO E DE SITUAÇÃO CADASTRAL	DATA DE ABERTURA 16/07/2021
NOME EMPRESARIAL CASTRO EQUIPAMENTOS LTDA		
CÓDIGO E DESCRIÇÃO DAS ATIVIDADES ECONÔMICAS SECUNDÁRIAS 46.79-6-99 - Comércio atacadista de materiais de construção em geral 47.23-7-00 - Comércio varejista de bebidas 47.41-5-00 - Comércio varejista de tintas e materiais para pintura 47.42-3-00 - Comércio varejista de material elétrico 47.44-0-01 - Comércio varejista de ferragens e ferramentas 47.44-0-02 - Comércio varejista de madeira e artefatos 47.44-0-03 - Comércio varejista de materiais hidráulicos 47.44-0-04 - Comércio varejista de cal, areia, pedra britada, tijolos e telhas 47.44-0-99 - Comércio varejista de materiais de construção em geral 47.51-2-01 - Comércio varejista especializado de equipamentos e suprimentos de informática 47.52-1-00 - Comércio varejista especializado de equipamentos de telefonia e comunicação 47.53-9-00 - Comércio varejista especializado de eletrodomésticos e equipamentos de áudio e vídeo 47.54-7-01 - Comércio varejista de móveis 47.54-7-03 - Comércio varejista de artigos de iluminação 47.55-5-03 - Comércio varejista de artigos de cama, mesa e banho 47.57-1-00 - Comércio varejista especializado de peças e acessórios para aparelhos eletroeletrônicos para uso doméstico, exceto informática e comunicação 47.59-8-01 - Comércio varejista de artigos de tapeçaria, cortinas e persianas 47.59-8-99 - Comércio varejista de outros artigos de uso pessoal e doméstico não especificados anteriormente 47.63-6-02 - Comércio varejista de artigos esportivos 47.63-6-03 - Comércio varejista de bicicletas e triciclos; peças e acessórios		
CÓDIGO E DESCRIÇÃO DA NATUREZA JURÍDICA 206-2 - Sociedade Empresária Limitada		
LOGRADOURO R DAS ORQUIDEAS	NÚMERO 361	COMPLEMENTO SALA 03 QUADRA27
CEP 78.043-148	BAIRRO/DISTRITO JARDIM CUIABA	MUNICÍPIO CUIABA
		UF MT
ENDEREÇO ELETRÔNICO ACCOMERCIO4@GMAIL.COM	TELEFONE (65) 4042-0502	
ENTE FEDERATIVO RESPONSÁVEL (EFR) *****		
SITUAÇÃO CADASTRAL ATIVA	DATA DA SITUAÇÃO CADASTRAL 16/07/2021	
MOTIVO DE SITUAÇÃO CADASTRAL		
SITUAÇÃO ESPECIAL *****	DATA DA SITUAÇÃO ESPECIAL *****	

Aprovado pela Instrução Normativa RFB nº 2.119, de 06 de dezembro de 2022.

Emitido no dia 18/06/2024 às 10:50:33 (data e hora de Brasília).

Página: 2/3

 <p style="text-align: center;">REPÚBLICA FEDERATIVA DO BRASIL</p> <p style="text-align: center;">CADASTRO NACIONAL DA PESSOA JURÍDICA</p>		Folha N° _____ Processo Adm N° <u>246</u> Câmara Municipal de Açaílandia CNPJ: 12.143.442/0001-76
NÚMERO DE INSCRIÇÃO 42.753.718/0001-07 MATRIZ	COMPROVANTE DE INSCRIÇÃO E DE SITUAÇÃO CADASTRAL	
DATA DE ABERTURA 16/07/2021		
NOME EMPRESARIAL CASTRO EQUIPAMENTOS LTDA		
CÓDIGO E DESCRIÇÃO DAS ATIVIDADES ECONÔMICAS SECUNDÁRIAS 47.72-5-00 - Comércio varejista de cosméticos, produtos de perfumaria e de higiene pessoal 47.81-4-00 - Comércio varejista de artigos do vestuário e acessórios 47.82-2-01 - Comércio varejista de calçados 47.89-0-05 - Comércio varejista de produtos saneantes domissanitários 47.89-0-07 - Comércio varejista de equipamentos para escritório 47.89-0-99 - Comércio varejista de outros produtos não especificados anteriormente 71.11-1-00 - Serviços de arquitetura 71.12-0-00 - Serviços de engenharia 71.19-7-03 - Serviços de desenho técnico relacionados à arquitetura e engenharia 71.19-7-99 - Atividades técnicas relacionadas à engenharia e arquitetura não especificadas anteriormente 73.19-0-02 - Promoção de vendas 74.90-1-04 - Atividades de intermediação e agenciamento de serviços e negócios em geral, exceto imobiliários 81.30-3-00 - Atividades paisagísticas 82.11-3-00 - Serviços combinados de escritório e apoio administrativo		
CÓDIGO E DESCRIÇÃO DA NATUREZA JURÍDICA 206-2 - Sociedade Empresária Limitada		
LOGRADOURO R DAS ORQUIDEAS	NÚMERO 361	COMPLEMENTO SALA 03 QUADRA27
CEP 78.043-148	BAIRRO/DISTRITO JARDIM CUIABA	MUNICÍPIO CUIABA
		UF MT
ENDEREÇO ELETRÔNICO ACCOMERCIO4@GMAIL.COM		TELEFONE (65) 4042-0502
ENTE FEDERATIVO RESPONSÁVEL (EFR) *****		
SITUAÇÃO CADASTRAL ATIVA		DATA DA SITUAÇÃO CADASTRAL 16/07/2021
MOTIVO DE SITUAÇÃO CADASTRAL		
SITUAÇÃO ESPECIAL *****		DATA DA SITUAÇÃO ESPECIAL *****

Aprovado pela Instrução Normativa RFB nº 2.119, de 06 de dezembro de 2022.

Emitido no dia 18/06/2024 às 10:50:33 (data e hora de Brasília).

Página: 3/3

Folha Nº 247
Processo Adm Nº 011/2024
Câmara Municipal de Acailândia
CNPJ: 12.143.442/0001-76

Consulta Quadro de Sócios e Administradores - QSA

CNPJ:

42.753.718/0001-07

NOME EMPRESARIAL:

CASTRO EQUIPAMENTOS LTDA

CAPITAL SOCIAL:

R\$100.000,00 (Cem mil reais)

O Quadro de Sócios e Administradores(QSA) constante da base de dados do Cadastro Nacional da Pessoa Jurídica (CNPJ) é o seguinte:

Nome/Nome Empresarial:

 PAULO HENRIQUE ANDREANI ARAUJO

Qualificação:

49-Sócio-Administrador

Para informações relativas à participação no QSA, acessar o e-CAC com certificado digital ou comparecer a uma unidade da RFB.

Emitido no dia 22/04/2024 às 12:32 (data e hora de Brasília).



Identificação do Contribuinte - CNPJ Matriz

CNPJ: **42.753.718/0001-07**

A opção pelo Simples Nacional e/ou SIMEI abrange todos os estabelecimentos da empresa.

Nome Empresarial: **CASTRO EQUIPAMENTOS LTDA**

Situação Atual

Situação no Simples Nacional: **Optante pelo Simples Nacional desde 16/07/2021**

Situação no SIMEI: **NÃO enquadrado no SIMEI**

+ Mais informações

Períodos Anteriores

Opções pelo Simples Nacional em Períodos Anteriores: **Não Existem**

Enquadramentos no SIMEI em Períodos Anteriores: **Não Existem**

Eventos Futuros (Simples Nacional)

Não Existem

Eventos Futuros (SIMEI)

Não Existem

Informações de Períodos como MEI Transportador Autônomo de Cargas

Não Existem

Voltar

Gerar PDF



GOVERNO DO ESTADO DE MATO GROSSO
SECRETARIA DE ESTADO DE FAZENDA
CADASTRO DE CONTRIBUINTE - CCE/MT

Folha Nº 249
Processo Adm Nº 0112023
Câmara Municipal de Acailandia
CNPJ: 12.143.442/0001-76

COMPROVANTE DE INSCRIÇÃO ESTADUAL E SITUAÇÃO CADASTRAL

Número de Inscrição Estadual 13.998.927-7	CNPJ 42.753.718/0001-07	Data Inicio Atividade - SEFAZ 20/05/2023
NOME EMPRESARIAL CASTRO EQUIPAMENTOS LTDA		
TÍTULO DO ESTABELECIMENTO(NOME FANTASIA) CASTRO EQUIPAMENTOS		
CÓDIGO E DESCRIÇÃO DA ATIVIDADE ECONÔMICA PRINCIPAL 4732-6/00 - Comércio varejista de lubrificantes		



GOVERNO DO ESTADO DE MATO GROSSO
SECRETARIA DE ESTADO DE FAZENDA
CADASTRO DE CONTRIBUINTE - CCE/MT

Folha Nº 250
Processo Adm Nº 01122004

Câmara Municipal de Acaiaçu
CNPJ: 12.143.442/0001-78

COMPROVANTE DE INSCRIÇÃO ESTADUAL E SITUAÇÃO CADASTRAL

CÓDIGO E DESCRIÇÃO DAS ATIVIDADES ECONÔMICAS SECUNDÁRIAS

- 4530-7/01 - Comércio por atacado de peças e acessórios novos para veículos automotores
4530-7/02 - Comércio por atacado de pneumáticos e câmaras-de-ar
4530-7/03 - Comércio a varejo de peças e acessórios novos para veículos automotores
4530-7/05 - Comércio a varejo de pneumáticos e câmaras-de-ar
4541-2/02 - Comércio por atacado de peças e acessórios para motocicletas e motonetas
4541-2/06 - Comércio a varejo de peças e acessórios novos para motocicletas e motonetas
4641-9/02 - Comércio atacadista de artigos de cama, mesa e banho
4642-7/02 - Comércio atacadista de roupas e acessórios para uso profissional e de segurança do trabalho
4649-4/02 - Comércio atacadista de aparelhos eletrônicos de uso pessoal e doméstico
4649-4/04 - Comércio atacadista de móveis e artigos de colchoaria
4649-4/05 - Comércio atacadista de artigos de tapeçaria persianas e cortinas
4649-4/06 - Comércio atacadista de lustres, luminárias e abajures
4649-4/99 - Comércio atacadista de outros equipamentos e artigos de uso pessoal e doméstico não especificados anteriormente
4651-6/01 - Comércio atacadista de equipamentos de informática
4652-4/00 - Comércio atacadista de componentes eletrônicos e equipamentos de telefonia e comunicação
4671-1/00 - Comércio atacadista de madeira e produtos derivados
4672-9/00 - Comércio atacadista de ferragens e ferramentas
4673-7/00 - Comércio atacadista de material elétrico
4679-6/01 - Comércio atacadista de tintas, vernizes e similares
4679-6/04 - Comércio atacadista especializado de materiais de construção não especificados anteriormente
4679-6/99 - Comércio atacadista de materiais de construção em geral
4723-7/00 - Comércio varejista de bebidas
4741-5/00 - Comércio varejista de tintas e materiais para pintura
4742-3/00 - Comércio varejista de material elétrico
4744-0/01 - Comércio varejista de ferragens e ferramentas
4744-0/02 - Comércio varejista de madeira e artefatos
4744-0/03 - Comércio varejista de materiais hidráulicos
4744-0/04 - Comércio varejista de cal, areia, pedra britada, tijolos e telhas
4744-0/99 - Comércio varejista de materiais de construção em geral
4751-2/01 - Comércio varejista especializado de equipamentos e suprimentos de informática
4752-1/00 - Comércio varejista especializado de equipamentos de telefonia e comunicação
4753-9/00 - Comércio varejista especializado de eletrodomésticos e equipamentos de áudio e vídeo
4754-7/01 - Comércio varejista de móveis
4754-7/03 - Comércio varejista de artigos de iluminação
4755-5/03 - Comércio varejista de artigos de cama, mesa e banho
4757-1/00 - Comércio varejista especializado de peças e acessórios para aparelhos eletroeletrônicos para uso doméstico, exceto informática e comunicação
4759-8/01 - Comércio varejista de artigos de tapeçaria, cortinas e persianas
4759-8/99 - Comércio varejista de outros artigos de uso pessoal e doméstico não especificados anteriormente
4763-6/02 - Comércio varejista de artigos esportivos
4763-6/03 - Comércio varejista de bicicletas e triciclos peças e acessórios
4772-5/00 - Comércio varejista de cosméticos, produtos de perfumaria e de higiene pessoal
4781-4/00 - Comércio varejista de artigos do vestuário e acessórios
4782-2/01 - Comércio varejista de calçados
4789-0/05 - Comércio varejista de produtos saneantes domissanitários
4789-0/07 - Comércio varejista de equipamentos para escritório
4789-0/99 - Comércio varejista de outros produtos não especificados anteriormente
7111-1/00 - Serviços de arquitetura
7112-0/00 - Serviços de engenharia
7119-7/03 - Serviços de desenho técnico relacionados à arquitetura e engenharia
7119-7/99 - Atividades técnicas relacionadas à engenharia e arquitetura não especificadas anteriormente
7319-0/02 - Promoção de vendas
7490-1/04 - Atividades de intermediação e agenciamento de serviços e negócios em geral, exceto imobiliários
8130-3/00 - Atividades paisagísticas
8211-3/00 - Serviços combinados de escritório e apoio administrativo

CÓDIGO E DESCRIÇÃO DE NATUREZA JURÍDICA

2062 - SOCIEDADE EMPRESÁRIA LIMITADA

LOGRADOURO		NÚMERO	COMPLEMENTO	
R DAS PAPOULAS		348	QUADRA21 SALA A	
CEP	BAIRRO	MUNICÍPIO		UF
78043-138	JARDIM CUIABÁ	CUIABÁ		MT
ENDEREÇO ELETRÔNICO			TELEFONE	
sotero@mtcont.com.br			(65) 9909-5360	



GOVERNO DO ESTADO DE MATO GROSSO
SECRETARIA DE ESTADO DE FAZENDA
CADASTRO DE CONTRIBUINTE - CCE/MT

Folha Nº 251
Processo Adm Nº 011120024
Câmara Municipal de Acailandia
CNPJ: 12.143.442/0001-76

COMPROVANTE DE INSCRIÇÃO ESTADUAL E SITUAÇÃO CADASTRAL

SITUAÇÃO CADASTRAL ATIVO		DATA SITUAÇÃO CADASTRAL 20/05/2023
MOTIVO DA SITUAÇÃO CADASTRAL		
SIMPLES NACIONAL SIM	MICRO EMPREENDEDOR INDIVIDUAL NÃO	
ULTRAPASSOU SUBLIMITE ESTADUAL NÃO	MEI CAMINHONEIRO NÃO	
Emitido no dia 24/04/2024 às 11:14:38 (data e hora de Cuiabá)		



PREFEITURA DE

Cuiabá

Folha N° 252
Processo Adm N° 011/2024
Página 1/7

Câmara Municipal de Açailândia
CNPJ: 13.143.442/0001-76

ALVARÁ/2024

DE LOCALIZAÇÃO E FUNCIONAMENTO

Código de Certificação



217931412128332024100130059

CM

209682

CNPJ/CPF

42.753.718/0001-07

Identificador

467557

Razão Social

CASTRO EQUIPAMENTOS LTDA

Nome Fantasia

CASTRO EQUIPAMENTOS

Atividade Principal

4732-6/00 - Comercio varejista de lubrificantes

Atividade Secundária

- 4732600 - Comercio varejista de lubrificantes
- 8211300 - Serviços combinados de escritório de apoio administrativo
- 7112000 - Serviços de engenharia
- 4649499 - Comercio atacadista de outros equipamentos e artigos de uso pessoal e doméstico não especificados anteriormente
- 4541202 - Comercio por atacado de peças e acessórios para motocicletas e motonetas
- 4744002 - Comercio varejista de madeira e artefatos
- 4672900 - Comercio atacadista de ferragens e ferramentas
- 4541206 - Comércio a varejo de peças e acessórios novos para motocicletas e motonetas
- 4789005 - Comercio varejista de produtos saneantes domissanitários

Localização

Rua das Papoulas, 348 - QUADRA21 SALA A - Bairro: Jardim Cuiabá - CEP: 78043138 - Cuiabá - MT

Data Abertura Empresa

16/07/2021

Area Utilizada/m²

20

Publicidade

NÃO

Hor. Especial

NÃO

Data da Inscrição CM

19/07/2021

Uso Solo

XXXXXXXXXXXXXXXXXXXXXXXXXXXX

Data Expedição

05/01/2024

Inscr. Cad Imobiliário

01.4.35.011.0356.001

Inscr. Estadual

Registro Junta Comercial/MT

51201848246

Ressalva

MANOEL GERMANO DE CAMPOS FILHOS
DIRETOR ADMINISTRADOR E FINANCEIRO

Renivaldo Alves do Nascimento
SECRETARIO DE MEIO AMB. E DESENV. URBANO

DIOCLEDES DA COSTA MACEDO NETO
GERENTE TÉCNICO DE LOCALIZAÇÃO E ATIVIDADE

05 de Janeiro de 2024.

MANTER AFIXADO EM LOCAL VISÍVEL

A Autenticidade do Alvará deverá ser confirmada em: www.cuiaba.mt.gov.br/taxas



PREFEITURA DE

Cuiabá

Folia N° 263
 Processo Adm N° 0918039
 Página 2/7
 Câmara Municipal de Açailândia
 CNEJ: 12.143.442/0001-76

ALVARÁ/2024

DE LOCALIZAÇÃO E FUNCIONAMENTO

Código de Certificação



217931412128332024100130059

CM

209682

CNPJ/CPF

42.753.718/0001-07

Identificador

467557

Razão Social

CASTRO EQUIPAMENTOS LTDA

Nome Fantasia

CASTRO EQUIPAMENTOS

Atividade Principal

4732-6/00 - Comercio varejista de lubrificantes

Atividade Secundária

- 4530701 - Comercio por atacado de peças e acessórios novos para veículos automotores
- 4759801 - Comercio varejista de artigos de tapeçaria, cortinas e persianas
- 7119703 - Serviços de desenho tecnicos relacionados a arquitetura e engenharia
- 4673700 - Comercio atacadista de material elétrico
- 4651601 - Comercio atacadista de equipamentos de informática
- 7111100 - Serviços de arquitetura
- 4744099 - Comercio varejista de materiais de construção em geral
- 4642702 - Comercio de atacadista de roupas e acessórios para uso profissional e de segurança do trabalho
- 4652400 - Comercio atacadista de componentes eletrônicos e equipamentos de telefonia e comunicação

Localização

Rua das Papoulas, 348 - QUADRA21 SALA A - Bairro: Jardim Cuiabá - CEP: 78043138 - Cuiabá - MT

Data Abertura Empresa

16/07/2021

Area Utilizada/m²

20

Publicidade

NÃO

Hor. Especial

NÃO

Data da Inscrição CM

19/07/2021

Uso Solo

xxxxxxxxxxxxxxxxxxxxxxxxxxxxxxxx

Data Expedição

05/01/2024

Inscr. Cad Imobiliário

01.4.35.011.0356.001

Inscr. Estadual

Registro Junta Comercial/MT

51201848246

Ressalva

MANOEL GERMANO DE CAMPOS FILHOS
 DIRETOR ADMINISTRADOR E FINANCEIRO

Renivaldo Alves do Nascimento
 SECRETARIO DE MEIO AMB. E DESENV. URBANO

DIOCLIDES DA COSTA MACEDO NETO
 GERENTE TÉCNICO DE LOCALIZAÇÃO E ATIVIDADE

05 de Janeiro de 2024.

MANTER AFIXADO EM LOCAL VISÍVEL

A Autenticidade do Alvará deverá ser confirmada em: www.cuiaba.mt.gov.br/taxas



PREFEITURA DE

Cuiabá

Folia N° 254
Processo Adm N° 11/2024

Câmara Municipal de Açaílandia
CNPJ: 12.143.442/0001-76

ALVARÁ/2024

DE LOCALIZAÇÃO E FUNCIONAMENTO

Código de Certificação



217931412128332024100130059

CM

209682

CNPJ/CPF

42.753.718/0001-07

Identificador

467557

Razão Social

CASTRO EQUIPAMENTOS LTDA

Nome Fantasia

CASTRO EQUIPAMENTOS

Atividade Principal

4732-6/00 - Comercio varejista de lubrificantes

Atividade Secundária

- 4781400 - Comercio varejista de artigos do vestuários e acessórios
- 4671100 - Comercio atacadista de madeira e produtos derivados
- 7119799 - Atividades técnicas relacionadas a engenharia e arquitetura não especificadas anteriormente
- 4679699 - Comercio atacadista de materiais de construção em geral
- 4754701 - Comercio varejista de móveis
- 7490104 - Atividades de intermediação e agenciamento de serviços e negócios em geral, exceto imobiliários
- 4789007 - Comercio varejista de equipamentos para escritório
- 4530702 - Comercio por atacado de pneumáticos e câmaras de ar
- 4744003 - Comercio varejista de materiais hidráulicos

Localização

Rua das Papoulas, 348 - QUADRA21 SALA A - Bairro: Jardim Cuiabá - CEP: 78043138 - Cuiabá - MT

Data Abertura Empresa

16/07/2021

Area Utilizada/m²

20

Publicidade

NÃO

Hor. Especial

NÃO

Data da Inscrição CM

19/07/2021

Uso Solo

XXXXXXXXXXXXXXXXXXXXXXXXXXXX

Data Expedição

05/01/2024

Inscr. Cad Imobiliário

01.4.35.011.0356.001

Inscr. Estadual

Registro Junta Comercial/MT

51201848246

Ressalva

MANOEL GERMANO DE CAMPOS FILHOS
DIRETOR ADMINISTRADOR E FINANCEIRO

Renivaldo Alves do Nascimento
SECRETARIO DE MEIO AMB. E DESENV. URBANO

DIÓCLIDES DA COSTA MACEDO NETO
GERENTE TÉCNICO DE LOCALIZAÇÃO E ATIVIDADE

05 de Janeiro de 2024.

MANTER AFIXADO EM LOCAL VISÍVEL

A Autenticidade do Alvará deverá ser confirmada em: www.cuiaba.mt.gov.br/taxas



PREFEITURA DE

Cuiabá

Folia Nº 255
 Processo Adm Nº 2415200 - Página 4/7
 Câmara Municipal de Acailandia
 CNPJ 12.143.442/0001-76

ALVARÁ/2024

DE LOCALIZAÇÃO E FUNCIONAMENTO

Código de Certificação



217931412128332024100130059

CM

209682

CNPJ/CPF

42.753.718/0001-07

Identificador

467557

Razão Social

CASTRO EQUIPAMENTOS LTDA

Nome Fantasia

CASTRO EQUIPAMENTOS

Atividade Principal

4732-6/00 - Comercio varejista de lubrificantes

Atividade Secundária

- 4741500 - Comercio varejista de tintas e materiais para pintura
- 4772500 - Comercio varejista de cosméticos, produtos de perfumaria e de higiene pessoal
- 4649404 - Comercio atacadista de móveis e artigos de colchoaria
- 4649405 - Comercio atacadista de artigos de tapeçaria, persianas e cortinas
- 4753900 - Comercio varejista especializado de eletrodomésticos e equipamentos de áudio e video
- 4723700 - Comercio varejista de bebidas
- 4782201 - Comercio varejista de calçados
- 4744004 - Comercio varejista de cal, areia, pedra, brita, tijolos e telhas
- 8130300 - Atividades paisagisticas

Localização

Rua das Papoulas, 348 - QUADRA21 SALA A - Bairro: Jardim Cuiabá - CEP: 78043138 - Cuiabá - MT

Data Abertura Empresa

16/07/2021

Area Utilizada/m²

20

Publicidade

NÃO

Hor. Especial

NÃO

Data da Inscrição CM

19/07/2021

Uso Solo

xx

Data Expedição

05/01/2024

Inscr. Cad Imobiliário

01.4.35.011.0356.001

Inscr. Estadual

Registro Junta Comercial/MT

51201848246

Ressalva

MANOEL GERMANO DE CAMPOS FILHOS
 DIRETOR ADMINISTRADOR E FINANCEIRO

Renivaldo Alves do Nascimento
 SECRETARIO DE MEIO AMBI. E DESENV. URBANO

DIOCLEDES DA COSTA MACEDO NETO
 GERENTE TÉCNICO DE LOCALIZAÇÃO E ATIVIDADE

05 de Janeiro de 2024.

MANTER AFIXADO EM LOCAL VISÍVEL

A Autenticidade do Alvará deverá ser confirmada em: www.cuiaba.mt.gov.br/taxas



PREFEITURA DE

Cuiabá

ALVARÁ/2024

DE LOCALIZAÇÃO E FUNCIONAMENTO

Código de Certificação



217931412128332024100130059

CM

209682

CNPJ/CPF

42.753.718/0001-07

Identificador

467557

Razão Social

CASTRO EQUIPAMENTOS LTDA

Nome Fantasia

CASTRO EQUIPAMENTOS

Atividade Principal

4732-6/00 - Comercio varejista de lubrificantes

Atividade Secundária

- 4679601 - Comercio atacadista de tintas, vernizes, solventes e similares
- 4754703 - Comercio varejista de artigos de iluminação
- 4751201 - Comercio Varejista Especializado de Equipamentos e Suprimentos de Informatica
- 4759899 - Comercio varejista de outros artigos de uso pessoal e domestico não especificados anteriormente
- 4757100 - Comercio varejista especializado de peças e acessórios para aparelhos eletroeletronicos para uso domestico exceto informa
- 4679604 - Comercio atacadista especializado de materiais de construção não especificados anteriormente
- 4742300 - Comercio varejista de materiais elétricos
- 4763602 - Comercio varejista de artigos esportivos
- 4789099 - Comercio varejista de outros produtos não especificados anteriormente

Localização

Rua das Papoulas, 348 - QUADRA21 SALA A - Bairro: Jardim Cuiabá - CEP: 78043138 - Cuiabá - MT

Data Abertura Empresa

16/07/2021

Area Utilizada/m²

20

Publicidade

NÃO

Hor. Especial

NÃO

Data da Inscrição CM

19/07/2021

Uso Solo

xx

Data Expedição

05/01/2024

Inscr. Cad Imobiliário

01.4.35.011.0356.001

Inscr. Estadual

Registro Junta Comercial/MT

51201848246

Ressalva

MANOEL GERMANO DE CAMPOS FILHOS
DIRETOR ADMINISTRADOR E FINANCEIRO

Renivaldo Alves do Nascimento
SECRETARIO DE MEIO AMB. E DESENV. URBANO

DIÓCLIDES DA COSTA MACEDO NETO
GERENTE TÉCNICO DE LOCALIZAÇÃO E ATIVIDADE

05 de Janeiro de 2024.

MANTER AFIXADO EM LOCAL VISÍVEL

A Autenticidade do Alvará deverá ser confirmada em: www.cuiaba.mt.gov.br/taxas



PREFEITURA DE

Cuiabá

Folha N° 287
 Processo Adm N° 014/2024
 Página 6/7
 Câmara Municipal de Açaílandia
 CNPJ: 12.143.442/0001-76

ALVARÁ/2024

DE LOCALIZAÇÃO E FUNCIONAMENTO

Código de Certificação



217931412128332024100130059

CM

209682

CNPJ/CPF

42.753.718/0001-07

Identificador

467557

Razão Social

CASTRO EQUIPAMENTOS LTDA

Nome Fantasia

CASTRO EQUIPAMENTOS

Atividade Principal

4732-6/00 - Comercio varejista de lubrificantes

Atividade Secundária

- 4530705 - Comercio a varejo de pneumáticos e camaras de ar
- 4649402 - Comercio atacadista de aparelhos eletrônicos de uso pessoal e doméstico
- 4755503 - Comercio varejista de artigos de cama, mesa e banho
- 7319002 - Promoção de vendas
- 4752100 - Comercio varejista especializado de equipamentos de telefonia e comunicação
- 4641902 - Comercio atacadista de artigos de cama, mesa e banho
- 4649406 - Comercio atacadista de lustres, luminárias e abajures
- 4744001 - Comercio varejista de ferragens e ferramentas
- 4763603 - Comercio varejista de bicicletas e triciclos; peças e acessórios

Localização

Rua das Papoulas, 348 - QUADRA21 SALA A - Bairro: Jardim Cuiabá - CEP: 78043138 - Cuiabá - MT

Data Abertura Empresa

16/07/2021

Area Utilizada/m²

20

Publicidade

NÃO

Hor. Especial

NÃO

Data da Inscrição CM

19/07/2021

Uso Solo

xx

Data Expedição

05/01/2024

Inscr. Cad Imobiliário

01.4.35.011.0356.001

Inscr. Estadual

Registro Junta Comercial/MT

51201848246

Ressalva

MANOEL GERMANO DE CAMPOS FILHOS
 DIRETOR ADMINISTRADOR E FINANCEIRO

Renivaldo Alves do Nascimento
 SECRETARIO DE MEIO AMB. E DESENV. URBANO

DIOCLIDES DA COSTA MACEDO NETO
 GERENTE TÉCNICO DE LOCALIZAÇÃO E ATIVIDADE

05 de Janeiro de 2024.

MANTER AFIXADO EM LOCAL VISIVEL

A Autenticidade do Alvará deverá ser confirmada em: www.cuiaba.mt.gov.br/taxas



PREFEITURA DE

Cuiabá

ALVARÁ/2024

DE LOCALIZAÇÃO E FUNCIONAMENTO

Código de Certificação



217931412128332024100130059

CM

209682

CNPJ/CPF

42.753.718/0001-07

Identificador

467557

Razão Social

CASTRO EQUIPAMENTOS LTDA

Nome Fantasia

CASTRO EQUIPAMENTOS

Atividade Principal

4732-6/00 - Comercio varejista de lubrificantes

Atividade Secundária

4530703 - Comercio a varejo de peças e acessórios novos para veículos automotores

Localização

Rua das Papoulas, 348 - QUADRA21 SALA A - Bairro: Jardim Cuiabá - CEP: 78043138 - Cuiabá - MT

Data Abertura Empresa

16/07/2021

Area Utilizada/m²

20

Publicidade

NÃO

Hor. Especial

NÃO

Data da Inscrição CM

19/07/2021

Uso Solo

XXXXXXXXXXXXXXXXXXXXXXXXXXXX

Data Expedição

05/01/2024

Inscr. Cad Imobiliário

01.4.35.011.0356.001

Inscr. Estadual

Registro Junta Comercial/MT

51201848246

Ressalva

MANOEL GERMANO DE CAMPOS FILHOS
DIRETOR ADMINISTRADOR E FINANCEIRO

Renivaldo Alves do Nascimento
SECRETARIO DE MEIO AMB. E DESENV. URBANO

DIOCLIDES DA COSTA MACEDO NETO
GERENTE TÉCNICO DE LOCALIZAÇÃO E ATIVIDADE

05 de Janeiro de 2024.

MANTER AFIXADO EM LOCAL VISÍVEL

A Autenticidade do Alvará deverá ser confirmada em: www.cuiaba.mt.gov.br/taxas



MINISTÉRIO DA FAZENDA
Secretaria da Receita Federal do Brasil
Procuradoria-Geral da Fazenda Nacional

**CERTIDÃO POSITIVA COM EFEITOS DE NEGATIVA DE DÉBITOS RELATIVOS AOS TRIBUTOS
FEDERAIS E À DÍVIDA ATIVA DA UNIÃO**

Nome: CASTRO EQUIPAMENTOS LTDA
CNPJ: 42.753.718/0001-07

Ressalvado o direito de a Fazenda Nacional cobrar e inscrever quaisquer dívidas de responsabilidade do sujeito passivo acima identificado que vierem a ser apuradas, é certificado que:

1. constam débitos administrados pela Secretaria da Receita Federal do Brasil (RFB) com exigibilidade suspensa nos termos do art. 151 da Lei nº 5.172, de 25 de outubro de 1966 - Código Tributário Nacional (CTN), ou objeto de decisão judicial que determina sua desconsideração para fins de certificação da regularidade fiscal, ou ainda não vencidos; e
2. não constam inscrições em Dívida Ativa da União (DAU) na Procuradoria-Geral da Fazenda Nacional (PGFN).

Conforme disposto nos arts. 205 e 206 do CTN, este documento tem os mesmos efeitos da certidão negativa.

Esta certidão é válida para o estabelecimento matriz e suas filiais e, no caso de ente federativo, para todos os órgãos e fundos públicos da administração direta a ele vinculados. Refere-se à situação do sujeito passivo no âmbito da RFB e da PGFN e abrange inclusive as contribuições sociais previstas nas alíneas 'a' a 'd' do parágrafo único do art. 11 da Lei nº 8.212, de 24 de julho de 1991.

A aceitação desta certidão está condicionada à verificação de sua autenticidade na Internet, nos endereços <<http://rfb.gov.br>> ou <<http://www.pgfn.gov.br>>.

Certidão emitida gratuitamente com base na Portaria Conjunta RFB/PGFN nº 1.751, de 2/10/2014.

Emitida às 06:58:01 do dia 19/06/2024 <hora e data de Brasília>.

Válida até 16/12/2024.

Código de controle da certidão: **2CE2.B42C.92C6.9E73**

Qualquer rasura ou emenda invalidará este documento.



ESTADO DE MATO GROSSO
PROCURADORIA GERAL DO ESTADO
SECRETARIA DE ESTADO DE FAZENDA

Folha N° 260
Processo Adm N° 0412/2024
Câmara Municipal de Acailandia
CNPJ: 12.143.442/0001-76

CERTIDÃO NEGATIVA DE DÉBITOS RELATIVOS A CRÉDITOS TRIBUTÁRIOS E NÃO TRIBUTÁRIOS ESTADUAIS GERIDOS PELA PROCURADORIA-GERAL DO ESTADO E PELA SECRETARIA DE ESTADO DE FAZENDA
CND N° 0050177243

Finalidade: **CERTIDÃO CONJUNTA DE PENDÊNCIAS TRIBUTÁRIAS E NÃO TRIBUTÁRIAS JUNTO À SEFAZ E À PGE DO ESTADO DE MATO GROSSO**
Data da emissão: **17/06/2024** Hora da emissão: **10:42:06**

Nome/denominação do sujeito passivo: **CASTRO EQUIPAMENTOS LTDA**
CNPJ: **42.753.718/0001-07**

CERTIFICAMOS que, até a data e hora em epígrafe, conforme parâmetros constantes no Anexo I da Portaria Conjunta n° 008/2018-PGE/SEFAZ, não consta, nas bases informatizadas e integradas ao sistema de processamento de dados da CND, da Secretaria de Estado de Fazenda, e nas bases informatizadas e integradas ao sistema de processamento de dados da Dívida Ativa do Estado, junto à Procuradoria-Geral do Estado, pendência, em nome do sujeito passivo acima indicado.

Fica ressalvado o direito de a Fazenda Pública do Estado de Mato Grosso exigir e/ou inscrever em Dívida Ativa quaisquer dívidas de responsabilidade do sujeito passivo acima identificado que vierem a ser apuradas.

OBS. A presente Certidão não alcança o cumprimento de obrigações cujo controle ainda não esteja informatizado ou integrado ao sistema da CND e/ou da Dívida Ativa.

A autenticidade desta Certidão deverá ser confirmada via internet nos endereços www.sefaz.mt.gov.br ou www.pge.mt.gov.br.

Certidão válida até: **15/08/2024**.

Fornecimento gratuito

Número de Autenticação: **TT2BBUL2A2M922M9**



ESTADO DE MATO GROSSO
PROCURADORIA GERAL DO ESTADO
SECRETARIA DE ESTADO DE FAZENDA

Folha Nº 261
Processo Adm Nº 014.12024
Câmara Municipal de Acailandia
CNPJ: 12.143.442/0001-76

CERTIDÃO NEGATIVA DE DÉBITOS RELATIVOS A CRÉDITOS TRIBUTÁRIOS E NÃO TRIBUTÁRIOS ESTADUAIS GERIDOS PELA PROCURADORIA-GERAL DO ESTADO E PELA SECRETARIA DE ESTADO DE FAZENDA
CND Nº 0049490642

Finalidade: **CERTIDÃO CONJUNTA DE PENDÊNCIAS TRIBUTÁRIAS E NÃO TRIBUTÁRIAS JUNTO À SEFAZ E À PGE DO ESTADO DE MATO GROSSO**

Data da emissão: **14/05/2024** Hora da emissão: **10:40:57**

Nome/denominação do sujeito passivo: **PAULO HENRIQUE ANDREANI ARAUJO**
CPF: **022.905.351-33**

CERTIFICAMOS que, até a data e hora em epígrafe, conforme parâmetros constantes no Anexo I da Portaria Conjunta nº 008/2018-PGE/SEFAZ, não consta, nas bases informatizadas e integradas ao sistema de processamento de dados da CND, da Secretaria de Estado de Fazenda, e nas bases informatizadas e integradas ao sistema de processamento de dados da Dívida Ativa do Estado, junto à Procuradoria-Geral do Estado, pendência, em nome do sujeito passivo acima indicado.

Fica ressalvado o direito de a Fazenda Pública do Estado de Mato Grosso exigir e/ou inscrever em Dívida Ativa quaisquer dívidas de responsabilidade do sujeito passivo acima identificado que vierem a ser apuradas.

OBS. A presente Certidão não alcança o cumprimento de obrigações cujo controle ainda não esteja informatizado ou integrado ao sistema da CND e/ou da Dívida Ativa.

A autenticidade desta Certidão deverá ser confirmada via internet nos endereços www.sefaz.mt.gov.br ou www.pge.mt.gov.br.

Certidão válida até: **12/07/2024**.

Fornecimento gratuito

Número de Autenticação: **TB7BBBM2927LU222**



PREFEITURA MUNICIPAL DE CUIABÁ

PROCURADORIA GERAL
PROCURADORIA FISCAL

Folha N° 262
Processo Adm N° 014/2024

Câmara Municipal de Acaitândia
CNPJ: 12.143.442/0001-76

CERTIDÃO NEGATIVA DE DÉBITOS GERAIS

NÚMERO DA CERTIDÃO	PROCESSO	EXERCÍCIO
756538/2024	1617876	GERAL
CONTRIBUINTE	INSCRIÇÃO MUNICIPAL	
735284754	LANCAMENTOS DIVERSOS - 423994	



2705202442753718000107001005657565382346608241617876

NOME
CASTRO EQUIPAMENTOS LTDA

CPF/CNPJ
42.753.718/0001-07

RG/INSCR. ESTADUAL

ENDEREÇO
Rua DAS PAPOULAS, 348 - QUADRA21 SALA A - JARDIM CUIABA - CUIABA/MT

BAIRRO
JARDIM CUIABA

FINALIDADE

Certificamos que até a presente data não encontramos em nome do requerente, débitos de qualquer natureza, inclusive inscritos em dívida ativa da prefeitura municipal de Cuiabá. Fica ressalvado o direito de cobrança pela fazenda Municipal, a qualquer título, de dívidas que venham a ser apuradas de responsabilidade do contribuinte acima qualificado.

Cuiabá/MT, segunda-feira, 27 de maio de 2024

Lilian Paula Alves Modesto da Costa
Procuradora Fiscal do Município

Certidão valida até 25 de Agosto de 2024.

A Autenticidade da Certidão poderá ser confirmada em: <http://emissao.cuiaba.mt.gov.br/portal/>



PREFEITURA MUNICIPAL DE CUIABÁ

PROCURADORIA GERAL
PROCURADORIA FISCAL

Folha N° 263
Processo Adm N° 042024

Câmara Municipal de Açailândia
CNPJ: 12.143.442/0001-76

CERTIDÃO POSITIVA DE DÉBITOS GERAIS

NÚMERO DA CERTIDÃO

756538/2024

PROCESSO

1617877

EXERCÍCIO

GERAL

CONTRIBUINTE

735025432

INSCRIÇÃO MUNICIPAL

LANCAMENTOS DIVERSOS - 377582



2705202400002290535133003005657565382346609241617877

NOME

PAULO HENRIQUE ANDREANI ARAUJO

CPF/CNPJ

022.905.351-33

RG/INSCR. ESTADUAL

20135181

ENDEREÇO

, 7.300 - - /

BAIRRO

FINALIDADE

CERTIFICAMOS QUE , PARA O REQUERENTE ACIMA QUALIFICADO , CONSTA DÉBITOS EM ATRASO NESTA PREFEITURA MUNICIPAL.

Cuiabá/MT, segunda-feira, 27 de maio de 2024

Lilian Paula Alves Modesto da Costa
Procuradora Fiscal do Município

Certidão valida até 26 de Junho de 2024.

A Autenticidade da Certidão poderá ser confirmada em: <http://emissao.cuiaba.mt.gov.br/portal/>

Voltar

Imprimir



Certificado de Regularidade do FGTS - CRF

Inscrição: 42.753.718/0001-07
Razão Social: CASTRO ENGENHARIA LTDA
Endereço: AVENIDA AV DOUTOR JOSE FELICIANO FIGUEIREDO 84 APT / PORTO / CUIABA / MT / 78025-360

A Caixa Econômica Federal, no uso da atribuição que lhe confere o Art. 7, da Lei 8.036, de 11 de maio de 1990, certifica que, nesta data, a empresa acima identificada encontra-se em situação regular perante o Fundo de Garantia do Tempo de Serviço - FGTS.

O presente Certificado não servirá de prova contra cobrança de quaisquer débitos referentes a contribuições e/ou encargos devidos, decorrentes das obrigações com o FGTS.

Validade: 02/07/2024 a 31/07/2024

Certificação Número: 2024070210005661725878

Informação obtida em 11/07/2024 19:33:14

A utilização deste Certificado para os fins previstos em Lei esta condicionada a verificação de autenticidade no site da Caixa:
www.caixa.gov.br



PODER JUDICIÁRIO
JUSTIÇA DO TRABALHO

Folha N° 265
Processo Adm N° 0442084
Página 1 de 1
Câmara Municipal de Açailândia
CNPJ: 12.143.442/0001-76

CERTIDÃO NEGATIVA DE DÉBITOS TRABALHISTAS

CNPJ: 42.753.718/0001-07

Certidão n°: 47486910/2024

Expedição: 08/07/2024, às 10:52:10

Validade: 04/01/2025 - 180 (cento e oitenta) dias, contados da data de sua expedição.

Certifica-se que o CNPJ sob o n° 42.753.718/0001-07, **NÃO CONSTA** como inadimplente no Banco Nacional de Devedores Trabalhistas.

Certidão emitida com base nos arts. 642-A e 883-A da Consolidação das Leis do Trabalho, acrescentados pelas Leis ns.º 12.440/2011 e 13.467/2017, e no Ato 01/2022 da CGJT, de 21 de janeiro de 2022. Os dados constantes desta Certidão são de responsabilidade dos Tribunais do Trabalho.

Certidão expedida sem indicação do nome/razão social, tendo em vista que o CPF/CNPJ consultado não figura na última versão da base de dados da Receita Federal do Brasil - RFB enviada ao Tribunal Superior do Trabalho - TST. Para saber a situação desse CPF/CNPJ, consulte o sítio da RFB (www.receita.fazenda.gov.br).

No caso de pessoa jurídica, a Certidão atesta a empresa em relação a todos os seus estabelecimentos, agências ou filiais.

A aceitação desta certidão condiciona-se à verificação de sua autenticidade no portal do Tribunal Superior do Trabalho na Internet (<http://www.tst.jus.br>).

Certidão emitida gratuitamente.

INFORMAÇÃO IMPORTANTE

Do Banco Nacional de Devedores Trabalhistas constam os dados necessários à identificação das pessoas naturais e jurídicas inadimplentes perante a Justiça do Trabalho quanto às obrigações estabelecidas em sentença condenatória transitada em julgado ou em acordos judiciais trabalhistas, inclusive no concernente aos recolhimentos previdenciários, a honorários, a custas, a emolumentos ou a recolhimentos determinados em lei; ou decorrentes de execução de acordos firmados perante o Ministério Público do Trabalho, Comissão de Conciliação Prévia ou demais títulos que, por disposição legal, contiver força executiva.



PODER JUDICIÁRIO
JUSTIÇA DO TRABALHO

CERTIDÃO NEGATIVA DE DÉBITOS TRABALHISTAS

CPF: 022.905.351-33

Certidão n°: 47487286/2024

Expedição: 08/07/2024, às 10:53:38

Validade: 04/01/2025 - 180 (cento e oitenta) dias, contados da data de sua expedição.

Certifica-se que o CPF sob o n° 022.905.351-33, **NÃO CONSTA** como inadimplente no Banco Nacional de Devedores Trabalhistas.

Certidão emitida com base nos arts. 642-A e 883-A da Consolidação das Leis do Trabalho, acrescentados pelas Leis ns.º 12.440/2011 e 13.467/2017, e no Ato 01/2022 da CGJT, de 21 de janeiro de 2022. Os dados constantes desta Certidão são de responsabilidade dos Tribunais do Trabalho.

Certidão expedida sem indicação do nome/razão social, tendo em vista que o CPF/CNPJ consultado não figura na última versão da base de dados da Receita Federal do Brasil - RFB enviada ao Tribunal Superior do Trabalho - TST. Para saber a situação desse CPF/CNPJ, consulte o sítio da RFB (www.receita.fazenda.gov.br).

No caso de pessoa jurídica, a Certidão atesta a empresa em relação a todos os seus estabelecimentos, agências ou filiais.

A aceitação desta certidão condiciona-se à verificação de sua autenticidade no portal do Tribunal Superior do Trabalho na Internet (<http://www.tst.jus.br>).

Certidão emitida gratuitamente.

INFORMAÇÃO IMPORTANTE

Do Banco Nacional de Devedores Trabalhistas constam os dados necessários à identificação das pessoas naturais e jurídicas inadimplentes perante a Justiça do Trabalho quanto às obrigações estabelecidas em sentença condenatória transitada em julgado ou em acordos judiciais trabalhistas, inclusive no concernente aos recolhimentos previdenciários, a honorários, a custas, a emolumentos ou a recolhimentos determinados em lei; ou decorrentes de execução de acordos firmados perante o Ministério Público do Trabalho, Comissão de Conciliação Prévia ou demais títulos que, por disposição legal, contiver força executiva.



ESTADO DE MATO GROSSO
PODER JUDICIÁRIO

CERTIDÃO DE DISTRIBUIÇÃO DE PROCESSOS DE 1º GRAU
Nº: 15088248

O Tribunal de Justiça do Estado de Mato Grosso, CERTIFICA que, a requerimento da parte interessada, revendo os registros de processos de 1º Grau de Jurisdição do Estado de Mato Grosso, há 1 ANO, nos processos EM ANDAMENTO, como AUTOR E RÉU, referentes à AÇÕES CÍVEIS DE FALÊNCIA E CONCORDATA, RECUPERAÇÃO JUDICIAL, RECUPERAÇÃO EXTRAJUDICIAL, INSOLVÊNCIA CIVIL E IMPROBIDADE ADMINISTRATIVA E CRIMINAIS DE AÇÕES PENAIS COM RESPEITO AO CRIME CONTRA O PATRIMÔNIO E CONTRA A ADMINISTRAÇÃO PÚBLICA, NADA CONSTA, até a data de 08/07/2024, MOVIDAS POR ou em DESFAVOR de:

CASTRO EQUIPAMENTOS LTDA
CNPJ 42.753.718/0001-07

Observações:

- As informações do nome e CNPJ acima são de responsabilidade do solicitante, devendo a titularidade ser conferida pelo interessado e destinatário e confirmada a autenticidade.
- A autenticidade da referida certidão pode ser verificada por meio do endereço: sec.tjmt.jus.br, no campo "verificar autenticidade de 1º grau", informando o número da certidão, CNPJ e nome, em até 3(três) meses após sua expedição.
- A consulta abrange todos os processos cadastrados na base de dados da primeira instância estadual, tanto cíveis quanto criminais, distribuídos na Justiça Comum ou nos Juizados Especiais.
- A certidão acima foi expedida de acordo com os critérios de busca selecionados pela parte Requerente no sistema, logo, não afasta a eventual existência de processo(s) fora dos parâmetros escritos no cabeçalho desta certidão;
- Esta certidão terá validade de até 30 (trinta) dias, contados a partir da sua emissão.



Folha Nº 268
Processo Adm Nº 0412322
Câmara Municipal de Acauândia
CNPJ: 12.143.442/0001-76

Poder Judiciário de Mato Grosso

Notícias

Emitido em: 17/06/2024

21.03.2024 13:48

Sistema de Expedição de Certidões: certidões negativas podem ser obtidas pela internet

Você sabia que na página do Tribunal de Justiça de Mato Grosso na internet é possível obter, de maneira rápida e simples, as certidões negativas de pessoas físicas e jurídicas, tanto em primeiro quanto em segundo grau de jurisdição? Fundamentais em diversas situações da vida cotidiana, esses documentos são solicitados para que o cidadão comprove que nada consta contra ele perante a Justiça estadual. Isso é importante para a defesa de um direito ou esclarecimento de situações de interesse pessoal.

Para emitir o documento, de maneira totalmente gratuita, basta acessar o ícone "Certidões – Emissão e Autenticação de Certidão", disponível na página inicial do TJMT, conforme mostrado no print ao lado.

Além da emissão do documento, o Sistema de Expedição de Certidão (SEC) possui também um item de segurança que permite confirmar a autenticidade da certidão, que abrange processos de todo o Estado.

Ao disponibilizar esse serviço de consulta gratuita, o Judiciário mato-grossense cumpre determinação da Constituição Federal, que prevê, no artigo 5º, a gratuidade da certidão negativa. O serviço on-line foi criado em maio de 2011, tomando desnecessária a ida do cidadão ao Cartório Distribuidor do Fórum do município onde reside para obter o documento.

A consulta da Certidão de 1º Grau abrange todos os processos cadastrados na base de dados da Primeira Instância estadual, tanto cíveis quanto criminais, distribuídos na Justiça Comum ou nos Juizados Especiais. A autenticidade do documento pode ser verificada por meio do endereço sec.tjmt.jus.br, no campo "Verificar autenticidade de 1º grau", informando o número da certidão, CPF e nome, em até três meses após sua expedição. Essa certidão tem validade de 30 dias após a data de sua emissão.

Conforme o Sistema de Expedição de Certidões, a informação do nome e do CPF indicado é de responsabilidade do solicitante da certidão, devendo a titularidade ser conferida pelo interessado e destinatário.

Já a consulta da Certidão de 2º Grau é válida por 60 dias a contar da data de sua expedição e a autenticação pode ser efetivada em, no máximo, até três meses após a sua expedição. O documento tem a mesma validade do emitido diretamente nos Cartórios Distribuidores do Poder Judiciário, ressalvada a obrigatoriedade de o destinatário conferir a titularidade do documento pessoal informado, bem como confirmar a autenticidade da certidão na página eletrônica do TJMT.

Coordenadoria de Comunicação da Presidência do TJMT
imprensa@tjmt.jus.br





Ministério da Economia
Secretaria de Governo Digital
Departamento Nacional de Registro Empresarial e Integração
Secretaria de Estado de Desenvolvimento Econômico - SEDEC

Nº DO PROTOCOLO (Uso da Junta Comercial)

Folia Nº 269
Processo Adm Nº 0117024

NIRE (da sede ou filial, quando a sede for em outra UF)

51201848246

Código da Natureza Jurídica

2062

Nº de Matrícula do Agente Auxiliar do Comércio

Câmara Municipal de Açailândia
CNPJ: 12.143.442/0001-76

1 - REQUERIMENTO

ILMO(A). SR.(A) PRESIDENTE DA Junta Comercial do Estado de Mato Grosso

Nome: CASTRO EQUIPAMENTOS LTDA

(da Empresa ou do Agente Auxiliar do Comércio)

requer a V.Sª o deferimento do seguinte ato:

Nº FCN/REMP



MTE2300101448

Nº DE VIAS CÓDIGO DO ATO CÓDIGO DO EVENTO QTDE DESCRIÇÃO DO ATO / EVENTO

1	223			BALANCO

CUIABA
Local

2 Junho 2023
Data

Representante Legal da Empresa / Agente Auxiliar do Comércio:

Nome: _____

Assinatura: _____

Telefone de Contato: _____

2 - USO DA JUNTA COMERCIAL

DECISÃO SINGULAR

DECISÃO COLEGIADA

Nome(s) Empresarial(ais) igual(ais) ou semelhante(s):

SIM

SIM

Processo em Ordem
À decisão

_____/_____/_____
Data

NÃO

_____/_____/_____
Data

Responsável

NÃO

_____/_____/_____
Data

Responsável

Responsável

DECISÃO SINGULAR

Processo em exigência. (Vide despacho em folha anexa)

2ª Exigência

3ª Exigência

4ª Exigência

5ª Exigência

Processo deferido. Publique-se e archive-se.

Processo indeferido. Publique-se.

_____/_____/_____
Data

Responsável

DECISÃO COLEGIADA

Processo em exigência. (Vide despacho em folha anexa)

2ª Exigência

3ª Exigência

4ª Exigência

5ª Exigência

Processo deferido. Publique-se e archive-se.

Processo indeferido. Publique-se.

_____/_____/_____
Data

Vogal

Vogal

Vogal

Presidente da _____ Turma

OBSERVAÇÕES



Junta Comercial do Estado de Mato Grosso
Certifico registro sob o nº 2782124 em 02/06/2023 da Empresa CASTRO EQUIPAMENTOS LTDA, CNPJ 42753718000107 e protocolo 230873251 - 02/06/2023. Autenticação: AAB4F7ACD068F5A7E1F51A9763B5F7C198144. Julio Frederico Muller Neto - Secretário-Geral. Para validar este documento, acesse <http://www.jucemat.mt.gov.br/> e informe nº do protocolo 23/087.325-1 e o código de segurança MHMc Esta cópia foi autenticada digitalmente e assinada em 02/06/2023 por Julio Frederico Muller Neto Secretário-Geral.



JUNTA COMERCIAL DO ESTADO DE MATO GROSSO

Registro Digital

Folha N° 270
Processo Adm N° 01152021

Capa de Processo

Câmara Municipal de Açailândia
CNPJ: 12.143.442/0001-76

Identificação do Processo		
Número do Protocolo	Número do Processo Módulo Integrador	Data
23/087.325-1	MTE2300101448	02/06/2023

Identificação do(s) Assinante(s)		
CPF	Nome	Data Assinatura
022.905.351-33	PAULO HENRIQUE ANDREANI ARAUJO	02/06/2023

Assinado utilizando o(s) seguinte(s) selo(s) do

Selo Ouro - Certificado Digital, Selo Prata - Biometria Facial, Selo Ouro - Biometria TSE, Selo Prata - Cadastro via Internet Banking, Selo Prata - Santander - Internet Banking

033.000.531-61	SOTERO SANTANA DOS REIS NETO	02/06/2023
----------------	------------------------------	------------

Assinado utilizando o(s) seguinte(s) selo(s) do

Selo Prata - Biometria Facial, Selo Ouro - Certificado Digital, Selo Prata - Banco do Brasil - Internet Banking, Selo Prata - Cadastro via Internet Banking

Junta Comercial do Estado de Mato Grosso



Junta Comercial do Estado de Mato Grosso

Certifico registro sob o nº 2782124 em 02/06/2023 da Empresa CASTRO EQUIPAMENTOS LTDA, CNPJ 42753718000107 e protocolo 230873251 - 02/06/2023. Autenticação: AAB4F7ACD068F5A7E1F51A9763B5F7C198144. Julio Frederico Muller Neto - Secretário-Geral. Para validar este documento, acesse <http://www.jucemat.mt.gov.br/> e informe nº do protocolo 23/087.325-1 e o código de segurança MHMc Esta cópia foi autenticada digitalmente e assinada em 02/06/2023 por Julio Frederico Muller Neto Secretário-Geral.

JULIO FREDERICO MULLER NETO
SECRETÁRIO GERAL

TERMO DE ABERTURA

Balanco Patrimonial

Número: 1 Folha: 1

Contém este livro 6 folhas numeradas do No. 1 ao 6 emitidas através de processamento eletrônico de dados, que servirá de Balanço Patrimonial da empresa abaixo descrita no período de 01/01/2022 a 31/12/2022.

Nome da Empresa: CASTRO EQUIPAMENTOS LTDA

Ramo: Comércio e Serviço

Endereço: R DAS PAPOULAS, 348

Complemento: QUADRA21 SALA A

Barro: JARDIM CUIABA

Município: CUIABA

Estado: MT

Inscrição no CNPJ: 42.753.718/0001-07

Inscrição Estadual.....: 139989277

Registro na junta.....: 51201848246 Data registro: 16/07/2021

Inscrição Municipal.....: 209682

CUIABA, 26/05/2023



Junta Comercial do Estado de Mato Grosso

Certifico registro sob o nº 2782124 em 02/06/2023 da Empresa CASTRO EQUIPAMENTOS LTDA, CNPJ 42753718000107 e protocolo 230873251 - 02/06/2023. Autenticação: AAB4F7ACD068F5A7E1F51A9763B5F7C198144. Julio Frederico Muller Neto - Secretário-Geral. Para validar este documento, acesse <http://www.jucemat.mt.gov.br/> e informe nº do protocolo 23/087.325-1 e o código de segurança MHMc Esta cópia foi autenticada digitalmente e assinada em 02/06/2023 por Julio Frederico Muller Neto Secretário-Geral.

Empresa: CASTRO EQUIPAMENTOS LTDA

C.N.P.J.: 42.753.718/0001-07

Insc. Junta Comercial: 51201848246 Data: 16/07/2021

Endereço: R DAS PAPOULAS, 348, QUADRA21 SALA A, JARDIM CUIABA, CUIABA/MT, CEP 78043-138

Balanco encerrado em: 31/12/2022

Número do arquivamento do Livro Diário na Junta Comercial: 518564 Data: 30/05/2023

Câmara Municipal de Acaiaçu
CNPJ: 12.143.442/0001-58

Folha: 0002
Número livro: 0001

BALANÇO PATRIMONIAL

Descrição	Saldo Atual
ATIVO	114.794,77D
ATIVO	114.794,77D
CIRCULANTE	114.794,77D
DISPONIBILIDADES	108.794,77D
MOVIMENTOS DE CAIXA	13.613,62D
CAIXA GERAL	13.613,62D
BANCOS C/ MOVIMENTOS	95.181,15D
BANCO SICREDI	95.181,15D
REALIZAVEL A CURTO PRAZO	6.000,00D
ESTOQUES	6.000,00D
ESTOQUES - MATERIAL APLICADO NO SERVIÇO	6.000,00D
PASSIVO	114.794,77C
PASSIVO	114.794,77C
CIRCULANTE	6.000,00C
OBRIGACOES A CURTO PRAZO	6.000,00C
FORNECEDORES	6.000,00C
FORNECEDORES DIVERSOS	6.000,00C
PATRIMONIO LIQUIDO	108.794,77C
CAPITAL SOCIAL	100.000,00C
CAPITAL SOCIAL REALIZADO	100.000,00C
CAPITAL SOCIAL SUBSCRITO	100.000,00C
RESERVAS	8.794,77C
RESERVAS	8.794,77C
RESERVAS DE LUCROS	8.794,77C

- I - Sob as penas da lei, declaramos que as informações aqui contidas são verdadeiras e nos responsabilizamos por todas elas;
- II - As informações foram extraídas do Livro Diário nº 01, contendo 13 páginas, autenticado na Junta Comercial do Estado de Mato Grosso sob nº 518564 em 30/05/2023
- III - A empresa informar não possuir Conselho Fiscal Instalado;
- IV - A empresa informa não possuir Auditoria Independente;

CUIABA, 26 de Maio de 2023

PAULO HENRIQUE ANDREANI ARAUJO
CPF: 022.905.351-33

SOTERO SANTANA DOS REIS NETO
Reg. no CRC - MT sob o No. MT01639601
CPF: 033.000.531-61



Empresa: CASTRO EQUIPAMENTOS LTDA
C.N.P.J.: 42.753.718/0001-07
Insc. Junta Comercial: 51201848246 Data: 16/07/2021
Endereço: R DAS PAPOULAS, 348, QUADRA21 SALA A, JARDIM
CUIABA, CUIABA/MT, CEP 78043-138
Período: 01/01/2022 - 31/12/2022

Câmara Municipal de Acaiaçu
CNPJ: 12.143.442/0001-76

Folha: 0003
Número livro: 0001

DEMONSTRAÇÃO DO RESULTADO DO EXERCÍCIO EM 31/12/2022

RECEITA BRUTA		
VENDAS DE SERVICOS	80.281,21	<u>80.281,21</u>
DEDUÇÕES		
(-) SIMPLES NACIONAL	(4.818,85)	<u>(4.818,85)</u>
RECEITA LÍQUIDA		<u>75.462,36</u>
LUCRO BRUTO		<u>75.462,36</u>
DESPESAS OPERACIONAIS		<u>(12.410,99)</u>
DESPESAS ADMINISTRATIVAS		
ENERGIA ELETRICA	(2.157,29)	
COMBUSTIVEL E VEICULOS	(2.336,00)	
ÁGUA E ESGOTO	(1.447,20)	
INTERNET	(2.863,20)	
MATERIAL DE ESCRITORIO E IMPRESSOS	(1.027,30)	
TELEFONE	(780,00)	
HONORARIOS CONTABEIS	(1.800,00)	<u>(12.410,99)</u>
OUTRAS DESPESAS OPERACIONAIS		
SERVICOS DE TERCEIROS	(24.000,00)	<u>(24.000,00)</u>
RESULTADO OPERACIONAL		<u>39.051,37</u>
DESPESAS NÃO OPERACIONAIS		
TAXAS MUNICIPAIS	(256,60)	<u>(256,60)</u>
RESULTADO ANTES DO IR E CSL		<u>38.794,77</u>
LUCRO LÍQUIDO DO EXERCÍCIO		<u>38.794,77</u>

I - Sob as penas da lei, declaramos que as informações aqui contidas são verdadeiras e nos responsabilizamos por todas elas;
II - As informações foram extraídas do Livro Diário n° 01, contendo 13 páginas, autenticado na Junta Comercial do Estado de Mato Grosso sob nº 518564 em 30/05/2023
III - A empresa informar não possuir Conselho Fiscal Instalado;
IV - A empresa informa não possuir Auditoria Independente;

CUIABA, 26 de Maio de 2023

PAULO HENRIQUE ANDREANI ARAUJO
CPF: 022.905.351-33

SOTERO SANTANA DOS REIS NETO
Reg. no CRC - MT sob o No. MT01639601
CPF: 033.000.531-61

Empresa: CASTRO EQUIPAMENTOS LTDA

C.N.P.J.: 42.753.718/0001-07

Endereço: R DAS PAPOULAS, 348, QUADRA21 SALA A, JARDIM CUIABA, CUIABA/MT, CEP 78043-138

Período: 01/01/2022 - 31/12/2022

Insc. Junta Comercial: 51201848246 Data: 16/07/2021

Câmara Municipal de Acaiaçu

CNPJ: 12.143.442/0001-78

Folha: 0004
 Número livro: 0001

DEMONSTRAÇÃO DAS MUTAÇÕES DO PATRIMÔNIO LÍQUIDO

Histórico	CAPITAL REALIZADO	RESERVAS DE LUCROS		Total
	AUTORIZADO	Reserva de Lucros	Lucros e Prejuízos Acumulados	
Saldo em 31/12/2021	100.000,00			100.000,00
Lucros e Prejuízos acumulados			38.794,77	38.794,77
Distribuição de Lucros		8.794,77	-38.794,77	-30.000,00
Saldo em 31/12/2022	100.000,00	8.794,77	0,00	108.794,77

I – Sob as penas da lei, declaramos que as informações aqui contidas são verdadeiras e nos responsabilizamos por todas elas;

II – As informações foram extraídas do Livro Diário nº 01, contendo 13 páginas, autenticada o na Junta Comercial do Estado de Mato Grosso sob nº 518564 em 30/05/2023

III – A empresa informar não possuir Conselho Fiscal Instalado;

IV – A empresa informa não possuir Auditoria Independente;

CUIABA, 26 de Maio de 2023

 JULIO HENRIQUE ANDREANI ARAUJO

CPF: 022.905.351-33

 SOTERO SANTANA DOS REIS NETO
 Reg. no CRC - MT sob o No. MT01639601
 CPF: 033.000.531-61

Empresa: CASTRO EQUIPAMENTOS LTDA
 Inscrição: 42.753.718/0001-07
 Endereço: R DAS PAPOULAS, 348, QUADRA21 SALA A, JARDIM CUIABA, CUIABA/MT, CEP 78043-138
 Período: 01/01/2022 - 31/12/2022
 Insc. Junta Comercial: 51201848246 Data: 16/07/2021

Câmara Municipal de Acaitândia
 CNPJ: 12.143.442/0001-76

Folha: 0005
 Número livro: 0001

COEFICIENTES DE ANÁLISES EM 31/12/2022

Coeficiente	Fórmula	Valor	Resultado
Índice de Liquidez Geral	Ativo Circulante + Realizável Longo Prazo	114.794,77 + 0,00	19,13
	Passivo Circulante + Passivo Não-Circulante	6.000,00 + 0,00	
Índice de Liquidez Corrente	Ativo Circulante	114.794,77	19,13
	Passivo Circulante	6.000,00	
Índice de Solvência Geral	Ativo	114.794,77	19,13
	Passivo Circulante + Passivo Não-Circulante	6.000,00 + 0,00	

- I – Sob as penas da lei, declaramos que as informações aqui contidas são verdadeiras e nos responsabilizamos por todas elas;
 II – As informações foram extraídas do Livro Diário nº 01, contendo 13 páginas, autenticado na Junta Comercial do Estado de Mato Grosso sob nº 518564 em 30/05/2023
 III – A empresa informar não possuir Conselho Fiscal Instalado;
 IV – A empresa informa não possuir Auditoria Independente;

PAULO HENRIQUE ANDREANI ARAUJO
 CPF: 022.905.351-33

SOTERO SANTANA DOS REIS NETO
 Reg. no CRC - MT sob o No. MT01639601
 CPF: 033.000.531-61

TERMO DE ENCERRAMENTO
Balanco Patrimonial

Número: 1 Folha: 6

Contém este livro 6 folhas numeradas do No. 1 ao 6 emitidas através de processamento eletrônico de dados, que serviu de Balanco Patrimonial da empresa abaixo descrita no período de 01/01/2022 a 31/12/2022.

Nome da Empresa: CASTRO EQUIPAMENTOS LTDA

Ramo: Comércio e Serviço

Endereço: R DAS PAPOULAS, 348

Complemento: QUADRA21 SALA A

Bairro: JARDIM CUIABA

Município: CUIABA

Estado: MT

Inscrição no CNPJ: 42.753.718/0001-07

Inscrição Estadual.....: 139989277

Registro na junta.....: 51201848246 Data registro: 16/07/2021

Inscrição Municipal.....: 209682

CUIABA, 26/05/2023



JUNTA COMERCIAL DO ESTADO DE MATO GROSSO

Registro Digital

Fólia N° 297
Processo Adm N° 011/2023

Câmara Municipal de Acaiaçuã
CNPJ: 12.143.442/0001-76

Documento Principal

Identificação do Processo		
Número do Protocolo	Número do Processo Módulo Integrador	Data
23/087.325-1	MTE2300101448	02/06/2023

Identificação do(s) Assinante(s)		
CPF	Nome	Data Assinatura
022.905.351-33	PAULO HENRIQUE ANDREANI ARAUJO	02/06/2023

Assinado utilizando o(s) seguinte(s) selo(s) do gov.br

Selo Prata - Santander - Internet Banking, Selo Ouro - Biometria TSE, Selo Ouro - Certificado Digital, Selo Prata - Biometria Facial, Selo Prata - Cadastro via Internet Banking

033.000.531-61	SOTERO SANTANA DOS REIS NETO	02/06/2023
----------------	------------------------------	------------

Assinado utilizando o(s) seguinte(s) selo(s) do gov.br

Selo Prata - Cadastro via Internet Banking, Selo Prata - Biometria Facial, Selo Ouro - Certificado Digital, Selo Prata - Banco do Brasil - Internet Banking



Junta Comercial do Estado de Mato Grosso

Certifico registro sob o nº 2782124 em 02/06/2023 da Empresa CASTRO EQUIPAMENTOS LTDA, CNPJ 42753718000107 e protocolo 230873251 - 02/06/2023. Autenticação: AAB4F7ACD068F5A7E1F51A9763B5F7C198144. Julio Frederico Muller Neto - Secretário-Geral. Para validar este documento, acesse <http://www.jucemat.mt.gov.br/> e informe nº do protocolo 23/087.325-1 e o código de segurança MHMc Esta cópia foi autenticada digitalmente e assinada em 02/06/2023 por Julio Frederico Muller Neto Secretário-Geral.

JULIO FREDERICO MULLER NETO
Secretário-Geral



Sistema Nacional de Registro de Empresas Mercantil - SINREM
Governador do Estado de Mato Grosso
Secretaria de Estado da Fazenda do Estado de Mato Grosso
Junta Comercial do Estado de Mato Grosso

TERMO DE AUTENTICAÇÃO - REGISTRO DIGITAL

Certifico que o ato, assinado digitalmente, da empresa CASTRO EQUIPAMENTOS LTDA, de CNPJ 42.753.718/0001-07 e protocolado sob o número 23/087.325-1 em 02/06/2023, encontra-se registrado na Junta Comercial sob o número 2782124, em 02/06/2023. O ato foi deferido eletronicamente pelo examinador Allison dos Santos.

Certifica o registro, o Secretário Geral, Julio Frederico Muller Neto. Para sua validação, deverá ser acessado o sítio eletrônico do Portal de Serviços / Validar Documentos (<https://portalservicos.jucemat.mt.gov.br/Portal/pages/imagemProcesso/viaUnica.jsf>) e informar o número de protocolo e chave de segurança.

Capa de Processo

Assinante(s)		
CPF	Nome	Data Assinatura
033.000.531-61	SOTERO SANTANA DOS REIS NETO	02/06/2023
Assinado utilizando o(s) seguinte(s) selo(s) do gov.br m		
Selo Prata - Biometria Facial, Selo Ouro - Certificado Digital, Selo Prata - Banco do Brasil - Internet Banking, Selo Prata - Cadastro via Internet Banking		
022.905.351-33	PAULO HENRIQUE ANDREANI ARAUJO	02/06/2023
Assinado utilizando o(s) seguinte(s) selo(s) do gov.br m		
Selo Ouro - Certificado Digital, Selo Prata - Biometria Facial, Selo Ouro - Biometria TSE, Selo Prata - Cadastro via Internet Banking, Selo Prata - Santander - Internet Banking		

Documento Principal

Assinante(s)		
CPF	Nome	Data Assinatura
022.905.351-33	PAULO HENRIQUE ANDREANI ARAUJO	02/06/2023
Assinado utilizando o(s) seguinte(s) selo(s) do gov.br m		
Selo Prata - Santander - Internet Banking, Selo Ouro - Biometria TSE, Selo Ouro - Certificado Digital, Selo Prata - Biometria Facial, Selo Prata - Cadastro via Internet Banking		
033.000.531-61	SOTERO SANTANA DOS REIS NETO	02/06/2023
Assinado utilizando o(s) seguinte(s) selo(s) do gov.br m		
Selo Prata - Cadastro via Internet Banking, Selo Prata - Biometria Facial, Selo Ouro - Certificado Digital, Selo Prata - Banco do Brasil - Internet Banking		

Data de início dos efeitos do registro (art. 36, Lei 8.934/1994): 26/05/2023



Documento assinado eletronicamente por Allison dos Santos, Servidor(a) Público(a), em 02/06/2023, às 13:05.



A autenticidade desse documento pode ser conferida no [portal de serviços da jucemat](https://portalservicos.jucemat.mt.gov.br) informando o número do protocolo 23/087.325-1.



JUNTA COMERCIAL DO ESTADO DE MATO
GROSSO

Registro Digital

Fólia N° 279
Processo Adm N° 011/2023

Câmara Municipal de Açaíandia
CNPJ: 12.143.442/0001-76

O ato foi assinado digitalmente por :

Identificação do(s) Assinante(s)	
CPF	Nome
955.179.101-06	JULIO FREDERICO MULLER NETO

Junta Comercial do Estado de Mato Grosso

Cuiabá, sexta-feira, 02 de junho de 2023



Junta Comercial do Estado de Mato Grosso

Certifico registro sob o nº 2782124 em 02/06/2023 da Empresa CASTRO EQUIPAMENTOS LTDA, CNPJ 42753718000107 e protocolo 230873251 - 02/06/2023. Autenticação: AAB4F7ACD068F5A7E1F51A9763B5F7C198144. Julio Frederico Muller Neto - Secretário-Geral. Para validar este documento, acesse <http://www.jucemat.mt.gov.br/> e informe nº do protocolo 23/087.325-1 e o código de segurança MHMc Esta cópia foi autenticada digitalmente e assinada em 02/06/2023 por Julio Frederico Muller Neto Secretário-Geral.

JULIO FREDERICO MULLER NETO
SECRETÁRIO GERAL pág. 11/11

Termo de Abertura

Dados da empresa

Nome Empresarial:					
CASTRO EQUIPAMENTOS LTDA					
NIRE:	5120184824-6	CNPJ:	42.753.718/0001-07	NIRE Anterior:	
Nome Anterior:					
CASTRO ENGENHARIA LTDA					
Município:	CUIABA			UF:	MATO GROSSO
Inscrição	139989277		Inscrição Municipal:	209682	
Data do ato constitutivo em Junta Comercial:			16/07/2021		

Dados do Livro

Finalidade:	DIARIO				
Número de ordem:	1	Quantidade de páginas:	13		
Data	26/05/2023				

Assinante(s)

CPF	Nome	Função	CRC
033.000.531-61	SOTERO SANTANA DOS REIS NETO	Contador	MT01639601
022.905.351-33	PAULO HENRIQUE ANDREANI ARAUJO	Administrador	



Empresa: **CASTRO EQUIPAMENTOS LTDA**
 C.N.P.J.: 42.753.718/0001-07
 Endereço: R DAS PAPOULAS, 348, QUADRA21 SALA A, JARDIM CUIABA, CUIABA/MT, CEP 78043-138
 Período: 01/01/2022 - 31/12/2022
 Insc. Junta Comercial: 51201848246 Data: 16/07/2021

DIÁRIO

Data	Classificação	Descrição	Histórico	Débito	Crédito
12/01/2022	1.1.01.01.01.001	CAIXA GERAL	PRESTAÇÃO DE SERVIÇO NF 8 - BR PAVING CONSTRUÇOES E SERVIÇOS LTDA	9.937,58	
12/01/2022	3.1.01.01.01.001	VENDAS DE SERVICOS	PRESTAÇÃO DE SERVIÇO NF 8 - BR PAVING CONSTRUÇOES E SERVIÇOS LTDA		9.937,58
15/01/2022	3.1.01.07.06.001	ENERGIA ELETRICA	DESPESAS COM ENERGIA ELETRICA	154,30	
15/01/2022	1.1.01.01.01.001	CAIXA GERAL	DESPESAS COM ENERGIA ELETRICA		154,30
15/01/2022	1.1.01.01.01.001	CAIXA GERAL	DESPESAS PAGAS NO DIA 15/01/2022		2.636,50
15/01/2022	3.1.01.07.06.004	AGUA E ESGOTO	DESPESAS COM AGUA E ESGOLO	120,60	
15/01/2022	3.1.01.07.07.008	TELEFONE	DESPESAS COM TELEFONE	65,00	
15/01/2022	3.1.01.07.07.003	MATERIAL DE ESCRITORIO E IMPRESSOS	DESPESAS COM MATERIAL DE ESCRITORIO	62,30	
15/01/2022	3.1.01.07.07.001	INTERNET	DESPESAS COM INTERNET	238,60	
15/01/2022	3.1.01.07.08.002	HONORARIOS CONTABEIS	DESPESAS COM HONORARIOS CONTABEIS	150,00	
15/01/2022	3.1.01.07.08.008	SERVICOS DE TERCEIROS	DESPESAS COM SERVIÇOS TERCEIROS	2.000,00	
31/01/2022	3.1.01.01.02.006	(-) SIMPLES NACIONAL	SIMPLES NACIONAL A RECOLHER	596,26	
31/01/2022	2.1.01.01.05.003	SIMPLES NACIONAL A RECOLHER	SIMPLES NACIONAL A RECOLHER		596,26
31/01/2022	3.1.01.07.17.003	TAXAS MUNICIPAIS	REF. DESPESA COM ALVARÁ DE LOCALIZAÇÃO	256,60	
31/01/2022	1.1.01.01.01.001	CAIXA GERAL	REF. DESPESA COM ALVARÁ DE LOCALIZAÇÃO		256,60
			TOTAL DO MÊS	13.581,24	13.581,24
15/02/2022	3.1.01.07.06.001	ENERGIA ELETRICA	DESPESAS COM ENERGIA ELETRICA	135,65	
15/02/2022	1.1.01.01.01.001	CAIXA GERAL	DESPESAS COM ENERGIA ELETRICA		135,65
15/02/2022	1.1.01.01.01.001	CAIXA GERAL	DESPESAS PAGAS NO DIA 15/02/2022		2.699,50
15/02/2022	3.1.01.07.06.004	AGUA E ESGOTO	DESPESAS COM AGUA E ESGOLO	120,60	
15/02/2022	3.1.01.07.07.008	TELEFONE	DESPESAS COM TELEFONE	65,00	
15/02/2022	3.1.01.07.07.003	MATERIAL DE ESCRITORIO E IMPRESSOS	DESPESAS COM MATERIAL DE ESCRITORIO	125,30	
15/02/2022	3.1.01.07.07.001	INTERNET	DESPESAS COM INTERNET	238,60	
15/02/2022	3.1.01.07.08.002	HONORARIOS CONTABEIS	DESPESAS COM HONORARIOS CONTABEIS	150,00	
15/02/2022	3.1.01.07.08.008	SERVICOS DE TERCEIROS	DESPESAS COM SERVIÇOS TERCEIROS	2.000,00	
21/02/2022	2.1.01.01.05.003	SIMPLES NACIONAL A RECOLHER	PG SIMPLES NACIONAL A RECOLHER	596,26	
21/02/2022	1.1.01.01.02.001	BANCO SICREDI	PG SIMPLES NACIONAL A RECOLHER		596,26
24/02/2022	1.1.01.01.01.001	CAIXA GERAL	PRESTAÇÃO DE SERVIÇO NF 9 - BR PAVING CONSTRUÇOES E SERVIÇOS LTDA	10.000,00	
24/02/2022	3.1.01.01.01.001	VENDAS DE SERVICOS	PRESTAÇÃO DE SERVIÇO NF 9 - BR PAVING CONSTRUÇOES E SERVIÇOS LTDA		10.000,00
28/02/2022	3.1.01.01.02.006	(-) SIMPLES NACIONAL	SIMPLES NACIONAL A RECOLHER	600,00	
28/02/2022	2.1.01.01.05.003	SIMPLES NACIONAL A RECOLHER	SIMPLES NACIONAL A RECOLHER		600,00
			TOTAL DO MÊS	14.031,41	14.031,41
15/03/2022	3.1.01.07.06.001	ENERGIA ELETRICA	DESPESAS COM ENERGIA ELETRICA	254,30	
15/03/2022	1.1.01.01.01.001	CAIXA GERAL	DESPESAS COM ENERGIA ELETRICA		254,30
15/03/2022	1.1.01.01.01.001	CAIXA GERAL	DESPESAS PAGAS NO DIA 15/03/2022		2.619,50
15/03/2022	3.1.01.07.06.004	AGUA E ESGOTO	DESPESAS COM AGUA E ESGOLO	120,60	
15/03/2022	3.1.01.07.07.008	TELEFONE	DESPESAS COM TELEFONE	65,00	
15/03/2022	3.1.01.07.07.003	MATERIAL DE ESCRITORIO E IMPRESSOS	DESPESAS COM MATERIAL DE ESCRITORIO	45,30	
15/03/2022	3.1.01.07.07.001	INTERNET	DESPESAS COM INTERNET	238,60	
15/03/2022	3.1.01.07.08.002	HONORARIOS CONTABEIS	DESPESAS COM HONORARIOS CONTABEIS	150,00	
15/03/2022	3.1.01.07.08.008	SERVICOS DE TERCEIROS	DESPESAS COM SERVIÇOS TERCEIROS	2.000,00	
17/03/2022	2.1.01.01.05.003	SIMPLES NACIONAL A RECOLHER	PG SIMPLES NACIONAL A RECOLHER	600,00	
17/03/2022	1.1.01.01.02.001	BANCO SICREDI	PG SIMPLES NACIONAL A RECOLHER		600,00
25/03/2022	1.1.01.01.01.001	CAIXA GERAL	PRESTAÇÃO DE SERVIÇO NF 10 - BR PAVING CONSTRUÇOES E SERVIÇOS LTDA	10.000,00	
25/03/2022	3.1.01.01.01.001	VENDAS DE SERVICOS	PRESTAÇÃO DE SERVIÇO NF 10 - BR PAVING CONSTRUÇOES E SERVIÇOS LTDA		10.000,00
31/03/2022	3.1.01.01.02.006	(-) SIMPLES NACIONAL	SIMPLES NACIONAL A RECOLHER	601,98	
31/03/2022	2.1.01.01.05.003	SIMPLES NACIONAL A RECOLHER	SIMPLES NACIONAL A RECOLHER		601,98
			TOTAL DO MÊS	14.075,78	14.075,78
15/04/2022	3.1.01.07.06.001	ENERGIA ELETRICA	DESPESAS COM ENERGIA ELETRICA	257,20	
			TRANSPORTE	257,20	

Empresa: CASTRO EQUIPAMENTOS LTDA
C.N.P.J.: 42.753.718/0001-07
Endereço: R DAS PAPOULAS, 348, QUADRA21 SALA A, JARDIM CUIABA, CUIABA/MT, CEP 78043-138
Período: 01/01/2022 - 31/12/2022
Insc. Junta Comercial: 51201848246 Data: 16/07/2021

Câmara Municipal de Acelândia
 CNPJ: 12.143.442/0001-77

Folha: 0003
Número livro: 0001

DIÁRIO

Data	Classificação	Descrição	Histórico	Débito	Crédito
15/04/2022	1.1.01.01.01.001	CAIXA GERAL	TRANSPORTE	257,20	
15/04/2022	1.1.01.01.01.001	CAIXA GERAL	DESPESAS COM ENERGIA ELETRICA		257,20
15/04/2022	3.1.01.07.06.004	AGUA E ESGOTO	DESPESAS PAGAS NO DIA 15/04/2022		2.991,10
15/04/2022	3.1.01.07.07.008	TELEFONE	DESPESAS COM AGUA E ESGOTO	120,60	
15/04/2022	3.1.01.07.07.003	MATERIAL DE ESCRITORIO E IMPRESSOS	DESPESAS COM TELEFONE	65,00	
15/04/2022	3.1.01.07.07.001	INTERNET	DESPESAS COM MATERIAL DE ESCRITORIO	158,30	
15/04/2022	3.1.01.07.08.002	HONORARIOS CONTABEIS	DESPESAS COM INTERNET	238,60	
15/04/2022	3.1.01.07.08.008	SERVICOS DE TERCEIROS	DESPESAS COM HONORARIOS CONTABEIS	150,00	
15/04/2022	3.1.01.07.06.002	COMBUSTIVEL E VEICULOS	DESPESAS COM SERVIÇOS TERCEIROS	2.000,00	
22/04/2022	2.1.01.01.05.003	SIMPLES NACIONAL A RECOLHER	DESPESAS COM COMBUSTIVEL	258,60	
22/04/2022	1.1.01.01.02.001	BANCO SICREDI	PG SIMPLES NACIONAL A RECOLHER	601,98	
28/04/2022	1.1.01.01.01.001	CAIXA GERAL	PRESTAÇÃO DE SERVIÇO NF 11 - BR PAVING CONSTRUÇÕES E SERVIÇOS LTDA	10.000,00	
28/04/2022	3.1.01.01.01.001	VENDAS DE SERVICOS	PRESTAÇÃO DE SERVIÇO NF 11 - BR PAVING CONSTRUÇÕES E SERVIÇOS LTDA		10.000,00
30/04/2022	3.1.01.01.02.006	(-) SIMPLES NACIONAL	SIMPLES NACIONAL A RECOLHER	600,00	
30/04/2022	2.1.01.01.05.003	SIMPLES NACIONAL A RECOLHER	SIMPLES NACIONAL A RECOLHER		600,00
			TOTAL DO MÊS	14.450,28	14.450,28
16/05/2022	3.1.01.07.06.001	ENERGIA ELETRICA	DESPESAS COM ENERGIA ELETRICA	187,25	
16/05/2022	1.1.01.01.01.001	CAIXA GERAL	DESPESAS COM ENERGIA ELETRICA		187,25
16/05/2022	1.1.01.01.01.001	CAIXA GERAL	DESPESAS PAGAS NO DIA 16/05/2022		2.762,80
16/05/2022	3.1.01.07.06.004	AGUA E ESGOTO	DESPESAS COM AGUA E ESGOTO	120,60	
16/05/2022	3.1.01.07.07.008	TELEFONE	DESPESAS COM TELEFONE	65,00	
16/05/2022	3.1.01.07.07.003	MATERIAL DE ESCRITORIO E IMPRESSOS	DESPESAS COM MATERIAL DE ESCRITORIO	30,00	
16/05/2022	3.1.01.07.07.001	INTERNET	DESPESAS COM INTERNET	238,60	
16/05/2022	3.1.01.07.08.002	HONORARIOS CONTABEIS	DESPESAS COM HONORARIOS CONTABEIS	150,00	
16/05/2022	3.1.01.07.08.008	SERVICOS DE TERCEIROS	DESPESAS COM SERVIÇOS TERCEIROS	2.000,00	
16/05/2022	3.1.01.07.06.002	COMBUSTIVEL E VEICULOS	DESPESAS COM COMBUSTIVEL	158,60	
19/05/2022	2.1.01.01.05.003	SIMPLES NACIONAL A RECOLHER	PG SIMPLES NACIONAL A RECOLHER	600,00	
19/05/2022	1.1.01.01.02.001	BANCO SICREDI	PG SIMPLES NACIONAL A RECOLHER		600,00
30/05/2022	1.1.01.01.01.001	CAIXA GERAL	PRESTAÇÃO DE SERVIÇO NF 12 - BR PAVING CONSTRUÇÕES E SERVIÇOS LTDA	10.000,00	
30/05/2022	3.1.01.01.01.001	VENDAS DE SERVICOS	PRESTAÇÃO DE SERVIÇO NF 12 - BR PAVING CONSTRUÇÕES E SERVIÇOS LTDA		10.000,00
30/05/2022	3.1.01.01.02.006	(-) SIMPLES NACIONAL	SIMPLES NACIONAL A RECOLHER	600,00	
30/05/2022	2.1.01.01.05.003	SIMPLES NACIONAL A RECOLHER	SIMPLES NACIONAL A RECOLHER		600,00
			TOTAL DO MÊS	14.150,05	14.150,05
15/06/2022	3.1.01.07.06.001	ENERGIA ELETRICA	DESPESAS COM ENERGIA ELETRICA	147,80	
15/06/2022	1.1.01.01.01.001	CAIXA GERAL	DESPESAS COM ENERGIA ELETRICA		147,80
15/06/2022	1.1.01.01.01.001	CAIXA GERAL	DESPESAS PAGAS NO DIA 15/06/2022		2.900,50
15/06/2022	3.1.01.07.06.004	AGUA E ESGOTO	DESPESAS COM AGUA E ESGOTO	120,60	
15/06/2022	3.1.01.07.07.008	TELEFONE	DESPESAS COM TELEFONE	65,00	
15/06/2022	3.1.01.07.07.003	MATERIAL DE ESCRITORIO E IMPRESSOS	DESPESAS COM MATERIAL DE ESCRITORIO	68,00	
15/06/2022	3.1.01.07.07.001	INTERNET	DESPESAS COM INTERNET	238,60	
15/06/2022	3.1.01.07.08.002	HONORARIOS CONTABEIS	DESPESAS COM HONORARIOS CONTABEIS	150,00	
15/06/2022	3.1.01.07.08.008	SERVICOS DE TERCEIROS	DESPESAS COM SERVIÇOS TERCEIROS	2.000,00	
15/06/2022	3.1.01.07.06.002	COMBUSTIVEL E VEICULOS	DESPESAS COM COMBUSTIVEL	258,30	
15/06/2022	1.1.01.02.05.004	ANTECIPAÇÃO DE LUCROS	REF. ANTECIPAÇÃO DE LUCROS	10.000,00	
15/06/2022	1.1.01.01.01.001	CAIXA GERAL	REF. ANTECIPAÇÃO DE LUCROS		10.000,00
20/06/2022	2.1.01.01.05.003	SIMPLES NACIONAL A RECOLHER	PG SIMPLES NACIONAL A RECOLHER	600,00	
20/06/2022	1.1.01.01.02.001	BANCO SICREDI	PG SIMPLES NACIONAL A RECOLHER		600,00
28/06/2022	1.1.01.01.01.001	CAIXA GERAL	PRESTAÇÃO DE SERVIÇO NF 13 - BR PAVING CONSTRUÇÕES E SERVIÇOS LTDA	10.000,00	
28/06/2022	3.1.01.01.01.001	VENDAS DE SERVICOS	PRESTAÇÃO DE SERVIÇO NF 13 - BR PAVING CONSTRUÇÕES E SERVIÇOS LTDA		10.000,00
30/06/2022	3.1.01.01.02.006	(-) SIMPLES NACIONAL	SIMPLES NACIONAL A RECOLHER	600,00	
			TRANSPORTE	24.248,30	23.648,30



Junta Comercial do Estado de Mato Grosso

Este Livro foi protocolado sob o nº 23/084.071-0 no dia 26/05/2023. Os dados de autenticação estão contidos no Termo de Autenticação que deverá ser validado conforme informações constantes do mesmo.

Empresa: CASTRO EQUIPAMENTOS LTDA
C.N.P.J.: 42.753.718/0001-07
Endereço: R DAS PAPOULAS, 348, QUADRA21 SALA A, JARDIM CUIABA, CUIABA/MT, CEP 78043-138
Período: 01/01/2022 - 31/12/2022
Insc. Junta Comercial: 51201848246 Data: 16/07/2021

Câmara Municipal de Acailandia
 CNPJ: 12.143.442/0001-76

Folha: 0004
 Número livro: 0001

DIÁRIO

Data	Classificação	Descrição	Histórico	Débito	Crédito
30/06/2022	2.1.01.01.05.003	SIMPLES NACIONAL A RECOLHER	TRANSPORTE SIMPLES NACIONAL A RECOLHER	24.248,30	23.648,30 600,00
			TOTAL DO MÊS	24.248,30	24.248,30
15/07/2022	3.1.01.07.06.001	ENERGIA ELETRICA	DESPESAS COM ENERGIA ELETRICA	189,30	
15/07/2022	1.1.01.01.01.001	CAIXA GERAL	DESPESAS COM ENERGIA ELETRICA		189,30
15/07/2022	1.1.01.01.01.001	CAIXA GERAL	DESPESAS PAGAS NO DIA 15/07/2022		2.791,00
15/07/2022	3.1.01.07.06.004	AGUA E ESGOTO	DESPESAS COM AGUA E ESGOTO	120,60	
15/07/2022	3.1.01.07.07.008	TELEFONE	DESPESAS COM TELEFONE	65,00	
15/07/2022	3.1.01.07.07.003	MATERIAL DE ESCRITORIO E IMPRESSOS	DESPESAS COM MATERIAL DE ESCRITORIO	69,30	
15/07/2022	3.1.01.07.07.001	INTERNET	DESPESAS COM INTERNET	238,60	
15/07/2022	3.1.01.07.08.002	HONORARIOS CONTABEIS	DESPESAS COM HONORARIOS CONTABEIS	150,00	
15/07/2022	3.1.01.07.08.008	SERVICOS DE TERCEIROS	DESPESAS COM SERVIÇOS TERCEIROS	2.000,00	
15/07/2022	3.1.01.07.06.002	COMBUSTIVEL E VEICULOS	DESPESAS COM COMBUSTIVEL	147,50	
19/07/2022	2.1.01.01.05.003	SIMPLES NACIONAL A RECOLHER	PG SIMPLES NACIONAL A RECOLHER	600,00	
19/07/2022	1.1.01.01.02.001	BANCO SICREDI	PG SIMPLES NACIONAL A RECOLHER		600,00
26/07/2022	1.1.01.01.01.001	CAIXA GERAL	PRESTAÇÃO DE SERVIÇO NF 14 - BR PAVING CONSTRUÇOES E SERVIÇOS LTDA	9.676,63	
07/2022	3.1.01.01.01.001	VENDAS DE SERVICOS	PRESTAÇÃO DE SERVIÇO NF 14 - BR PAVING CONSTRUÇOES E SERVIÇOS LTDA		9.676,63
30/07/2022	3.1.01.01.02.006	(-) SIMPLES NACIONAL	SIMPLES NACIONAL A RECOLHER	580,59	
30/07/2022	2.1.01.01.05.003	SIMPLES NACIONAL A RECOLHER	SIMPLES NACIONAL A RECOLHER		580,59
			TOTAL DO MÊS	13.837,52	13.837,52
15/08/2022	3.1.01.07.06.001	ENERGIA ELETRICA	DESPESAS COM ENERGIA ELETRICA	198,30	
15/08/2022	1.1.01.01.01.001	CAIXA GERAL	DESPESAS COM ENERGIA ELETRICA		198,30
15/08/2022	1.1.01.01.01.001	CAIXA GERAL	DESPESAS PAGAS NO DIA 15/08/2022		2.980,00
15/08/2022	3.1.01.07.06.004	AGUA E ESGOTO	DESPESAS COM AGUA E ESGOTO	120,60	
15/08/2022	3.1.01.07.07.008	TELEFONE	DESPESAS COM TELEFONE	65,00	
15/08/2022	3.1.01.07.07.003	MATERIAL DE ESCRITORIO E IMPRESSOS	DESPESAS COM MATERIAL DE ESCRITORIO	147,60	
15/08/2022	3.1.01.07.07.001	INTERNET	DESPESAS COM INTERNET	238,60	
15/08/2022	3.1.01.07.08.002	HONORARIOS CONTABEIS	DESPESAS COM HONORARIOS CONTABEIS	150,00	
15/08/2022	3.1.01.07.08.008	SERVICOS DE TERCEIROS	DESPESAS COM SERVIÇOS TERCEIROS	2.000,00	
15/08/2022	3.1.01.07.06.002	COMBUSTIVEL E VEICULOS	DESPESAS COM COMBUSTIVEL	258,20	
22/08/2022	2.1.01.01.05.003	SIMPLES NACIONAL A RECOLHER	PG SIMPLES NACIONAL A RECOLHER	580,59	
22/08/2022	1.1.01.01.02.001	BANCO SICREDI	PG SIMPLES NACIONAL A RECOLHER		580,59
26/08/2022	1.1.01.01.01.001	CAIXA GERAL	PRESTAÇÃO DE SERVIÇO NF 16 - BR PAVING CONSTRUÇOES E SERVIÇOS LTDA	10.667,00	
26/08/2022	3.1.01.01.01.001	VENDAS DE SERVICOS	PRESTAÇÃO DE SERVIÇO NF 16 - BR PAVING CONSTRUÇOES E SERVIÇOS LTDA		10.667,00
30/08/2022	3.1.01.01.02.006	(-) SIMPLES NACIONAL	SIMPLES NACIONAL A RECOLHER	640,02	
08/2022	2.1.01.01.05.003	SIMPLES NACIONAL A RECOLHER	SIMPLES NACIONAL A RECOLHER		640,02
			TOTAL DO MÊS	15.065,91	15.065,91
15/09/2022	3.1.01.07.06.001	ENERGIA ELETRICA	DESPESAS COM ENERGIA ELETRICA	157,35	
15/09/2022	1.1.01.01.01.001	CAIXA GERAL	DESPESAS COM ENERGIA ELETRICA		157,35
15/09/2022	1.1.01.01.01.001	CAIXA GERAL	DESPESAS PAGAS NO DIA 15/09/2022		2.979,80
15/09/2022	3.1.01.07.06.004	AGUA E ESGOTO	DESPESAS COM AGUA E ESGOTO	120,60	
15/09/2022	3.1.01.07.07.008	TELEFONE	DESPESAS COM TELEFONE	65,00	
15/09/2022	3.1.01.07.07.003	MATERIAL DE ESCRITORIO E IMPRESSOS	DESPESAS COM MATERIAL DE ESCRITORIO	47,00	
15/09/2022	3.1.01.07.07.001	INTERNET	DESPESAS COM INTERNET	238,60	
15/09/2022	3.1.01.07.08.002	HONORARIOS CONTABEIS	DESPESAS COM HONORARIOS CONTABEIS	150,00	
15/09/2022	3.1.01.07.08.008	SERVICOS DE TERCEIROS	DESPESAS COM SERVIÇOS TERCEIROS	2.000,00	
15/09/2022	3.1.01.07.06.002	COMBUSTIVEL E VEICULOS	DESPESAS COM COMBUSTIVEL	358,60	
20/09/2022	2.1.01.01.05.003	SIMPLES NACIONAL A RECOLHER	PG SIMPLES NACIONAL A RECOLHER	640,02	
20/09/2022	1.1.01.01.02.001	BANCO SICREDI	PG SIMPLES NACIONAL A RECOLHER		640,02
30/09/2022	1.1.01.02.05.004	ANTECIPAÇÃO DE LUCROS	REF. ANTECIPAÇÃO DE LUCROS	10.000,00	
			TRANSPORTE	13.777,17	3.777,17



Junta Comercial do Estado de Mato Grosso

Este Livro foi protocolado sob o nº 23/084.071-0 no dia 26/05/2023. Os dados de autenticação estão contidos no Termo de Autenticação que deverá ser validado conforme informações constantes do mesmo.

Empresa: CASTRO EQUIPAMENTOS LTDA
C.N.P.J.: 42.753.718/0001-07
Endereço: R DAS PAPOULAS, 348, QUADRA21 SALA A, JARDIM CUIABA, CUIABA/MT, CEP 78043-138
Período: 01/01/2022 - 31/12/2022
Insc. Junta Comercial: 51201848246 Data: 16/07/2021

Câmara Municipal de Acaiaílandia
 CNPJ nº 12.143.442/0001-76

Folha: 0005
 Número livro: 0001

DIÁRIO

Data	Classificação	Descrição	Histórico	Débito	Crédito
30/09/2022	1.1.01.01.01.001	CAIXA GERAL	TRANSPORTE REF. ANTECIPAÇÃO DE LUCROS	13.777,17	3.777,17
			TOTAL DO MÊS	13.777,17	10.000,00
14/10/2022	1.1.01.01.01.001	CAIXA GERAL	DESPESAS PAGAS NO DIA 14/10/2022		2.912,30
14/10/2022	3.1.01.07.06.004	AGUA E ESGOTO	DESPESAS COM AGUA E ESGOTO	120,60	
14/10/2022	3.1.01.07.07.008	TELEFONE	DESPESAS COM TELEFONE	65,00	
14/10/2022	3.1.01.07.07.003	MATERIAL DE ESCRITORIO E IMPRESSOS	DESPESAS COM MATERIAL DE ESCRITORIO	69,80	
14/10/2022	3.1.01.07.07.001	INTERNET	DESPESAS COM INTERNET	238,60	
14/10/2022	3.1.01.07.08.002	HONORARIOS CONTABEIS	DESPESAS COM HONORARIOS CONTABEIS	150,00	
14/10/2022	3.1.01.07.08.008	SERVICOS DE TERCEIROS	DESPESAS COM SERVIÇOS TERCEIROS	2.000,00	
14/10/2022	3.1.01.07.06.002	COMBUSTIVEL E VEICULOS	DESPESAS COM COMBUSTIVEL	268,30	
15/10/2022	3.1.01.07.06.001	ENERGIA ELETRICA	DESPESAS COM ENERGIA ELETRICA	158,60	
15/10/2022	1.1.01.01.01.001	CAIXA GERAL	DESPESAS COM ENERGIA ELETRICA		158,60
			TOTAL DO MÊS	3.070,90	3.070,90
14/11/2022	1.1.01.01.01.001	CAIXA GERAL	DESPESAS PAGAS NO DIA 14/10/2022		3.102,10
14/11/2022	3.1.01.07.06.004	AGUA E ESGOTO	DESPESAS COM AGUA E ESGOTO	120,60	
14/11/2022	3.1.01.07.07.008	TELEFONE	DESPESAS COM TELEFONE	65,00	
14/11/2022	3.1.01.07.07.003	MATERIAL DE ESCRITORIO E IMPRESSOS	DESPESAS COM MATERIAL DE ESCRITORIO	158,60	
14/11/2022	3.1.01.07.07.001	INTERNET	DESPESAS COM INTERNET	238,60	
14/11/2022	3.1.01.07.08.002	HONORARIOS CONTABEIS	DESPESAS COM HONORARIOS CONTABEIS	150,00	
14/11/2022	3.1.01.07.08.008	SERVICOS DE TERCEIROS	DESPESAS COM SERVIÇOS TERCEIROS	2.000,00	
14/11/2022	3.1.01.07.06.002	COMBUSTIVEL E VEICULOS	DESPESAS COM COMBUSTIVEL	369,30	
16/11/2022	3.1.01.07.06.001	ENERGIA ELETRICA	DESPESAS COM ENERGIA ELETRICA	158,60	
16/11/2022	1.1.01.01.01.001	CAIXA GERAL	DESPESAS COM ENERGIA ELETRICA		158,60
			TOTAL DO MÊS	3.260,70	3.260,70
15/12/2022	3.1.01.07.06.001	ENERGIA ELETRICA	DESPESAS COM ENERGIA ELETRICA	158,64	
15/12/2022	1.1.01.01.01.001	CAIXA GERAL	DESPESAS COM ENERGIA ELETRICA		158,64
15/12/2022	1.1.01.01.01.001	CAIXA GERAL	DESPESAS PAGAS NO DIA 14/10/2022		2.878,60
15/12/2022	3.1.01.07.06.004	AGUA E ESGOTO	DESPESAS COM AGUA E ESGOTO	120,60	
15/12/2022	3.1.01.07.07.008	TELEFONE	DESPESAS COM TELEFONE	65,00	
15/12/2022	3.1.01.07.07.003	MATERIAL DE ESCRITORIO E IMPRESSOS	DESPESAS COM MATERIAL DE ESCRITORIO	45,80	
15/12/2022	3.1.01.07.07.001	INTERNET	DESPESAS COM INTERNET	238,60	
15/12/2022	3.1.01.07.08.002	HONORARIOS CONTABEIS	DESPESAS COM HONORARIOS CONTABEIS	150,00	
15/12/2022	3.1.01.07.08.008	SERVICOS DE TERCEIROS	DESPESAS COM SERVIÇOS TERCEIROS	2.000,00	
15/12/2022	3.1.01.07.06.002	COMBUSTIVEL E VEICULOS	DESPESAS COM COMBUSTIVEL	258,60	
30/12/2022	1.1.01.02.05.004	ANTECIPAÇÃO DE LUCROS	REF. ANTECIPAÇÃO DE LUCROS	10.000,00	
30/12/2022	1.1.01.01.01.001	CAIXA GERAL	REF. ANTECIPAÇÃO DE LUCROS		10.000,00
30/12/2022	1.1.01.02.02.004	ESTOQUES - MATERIAL APLICADO NO SERVIÇO	COMPRA DE MERCADORIA REF. NF 8795 - CASTRILON	6.000,00	
30/12/2022	2.1.01.01.01.001	FORNECEDORES DIVERSOS	COMPRA DE MERCADORIA REF. NF 8795 - CASTRILON		6.000,00
31/12/2022	2.1.04.02.01.003	RESERVAS DE LUCROS	DISTRIBUIÇÃO DE LUCROS ANO 2022.	30.000,00	
31/12/2022	2.1.01.01.09.007	LUCROS E DIVIDENDOS A PAGAR	DISTRIBUIÇÃO DE LUCROS ANO 2022.		30.000,00
31/12/2022	2.1.01.01.09.007	LUCROS E DIVIDENDOS A PAGAR	DISTRIBUIÇÃO DE LUCROS ANO 2022.	30.000,00	
31/12/2022	1.1.01.02.05.004	ANTECIPAÇÃO DE LUCROS	DISTRIBUIÇÃO DE LUCROS ANO 2022.		30.000,00
31/12/2022	3.4.01.01.01.001	RESULTADO DO EXERCICIO	ZERAMENTO ANO 2022.	256,60	
31/12/2022	3.1.01.07.17.003	TAXAS MUNICIPAIS	ZERAMENTO ANO 2022.		256,60
31/12/2022	3.4.01.01.01.001	RESULTADO DO EXERCICIO	ZERAMENTO ANO 2022.	1.800,00	
31/12/2022	3.1.01.07.08.002	HONORARIOS CONTABEIS	ZERAMENTO ANO 2022.		1.800,00
31/12/2022	3.4.01.01.01.001	RESULTADO DO EXERCICIO	ZERAMENTO ANO 2022.	24.000,00	
31/12/2022	3.1.01.07.08.008	SERVICOS DE TERCEIROS	ZERAMENTO ANO 2022.		24.000,00
31/12/2022	3.4.01.01.01.001	RESULTADO DO EXERCICIO	ZERAMENTO ANO 2022.	2.157,29	
31/12/2022	3.1.01.07.06.001	ENERGIA ELETRICA	ZERAMENTO ANO 2022.		2.157,29
31/12/2022	3.4.01.01.01.001	RESULTADO DO EXERCICIO	ZERAMENTO ANO 2022.	2.336,00	
			TRANSPORTE	109.587,13	107.251,13



Junta Comercial do Estado de Mato Grosso

Este Livro foi protocolado sob o nº 23/084.071-0 no dia 26/05/2023. Os dados de autenticação estão contidos no Termo de Autenticação que deverá ser validado conforme informações constantes do mesmo.

Empresa: CASTRO EQUIPAMENTOS LTDA
C.N.P.J.: 42.753.718/0001-07
Endereço: R DAS PAPOULAS, 348, QUADRA21 SALA A, JARDIM CUIABA, CUIABA/MT, CEP 78043-138
Período: 01/01/2022 - 31/12/2022
Insc. Junta Comercial: 51201848246 Data: 16/07/2021

Câmara Municipal de Acaiaí
 CNPJ: 12.143.442/0001-76

Folha: 0006
 Número livro: 0001

DIÁRIO

Data	Classificação	Descrição	Histórico	Débito	Crédito
31/12/2022	3.1.01.07.06.002	COMBUSTIVEL E VEICULOS	TRANSPORTE	109.587,13	107.251,13
31/12/2022	3.4.01.01.01.001	RESULTADO DO EXERCICIO	ZERAMENTO ANO 2022.		2.336,00
31/12/2022	3.1.01.07.06.004	AGUA E ESGOTO	ZERAMENTO ANO 2022.	1.447,20	
31/12/2022	3.4.01.01.01.001	RESULTADO DO EXERCICIO	ZERAMENTO ANO 2022.		1.447,20
31/12/2022	3.1.01.07.07.001	INTERNET	ZERAMENTO ANO 2022.	2.863,20	
31/12/2022	3.4.01.01.01.001	RESULTADO DO EXERCICIO	ZERAMENTO ANO 2022.		2.863,20
31/12/2022	3.1.01.07.07.003	MATERIAL DE ESCRITORIO E IMPRESSOS	ZERAMENTO ANO 2022.	1.027,30	
31/12/2022	3.4.01.01.01.001	RESULTADO DO EXERCICIO	ZERAMENTO ANO 2022.		1.027,30
31/12/2022	3.1.01.07.07.008	TELEFONE	ZERAMENTO ANO 2022.	780,00	
31/12/2022	3.1.01.01.01.001	VENDAS DE SERVICOS	ZERAMENTO ANO 2022.		780,00
31/12/2022	3.4.01.01.01.001	RESULTADO DO EXERCICIO	ZERAMENTO ANO 2022.	80.281,21	
31/12/2022	3.4.01.01.01.001	RESULTADO DO EXERCICIO	ZERAMENTO ANO 2022.		80.281,21
31/12/2022	3.1.01.01.02.006	(-) SIMPLES NACIONAL	ZERAMENTO ANO 2022.	4.818,85	
31/12/2022	3.4.01.01.01.001	RESULTADO DO EXERCICIO	ZERAMENTO ANO 2022.		4.818,85
31/12/2022	2.1.04.04.01.002	LUCROS ACUMULADOS	ZERAMENTO ANO 2022.	38.794,77	
31/12/2022	2.1.04.04.01.002	LUCROS ACUMULADOS	ZERAMENTO ANO 2022.		38.794,77
31/12/2022	2.1.04.02.01.003	RESERVAS DE LUCROS	ZERAMENTO ANO 2022.	38.794,77	
					38.794,77
			TOTAL DO MÊS	278.394,43	278.394,43

CUIABA, 26 de Maio de 2023

 PAULO HENRIQUE ANDREANI ARAUJO

CPF: 022.905.351-33

 SOTERO SANTANA DOS REIS NETO
 Reg. no CRC - MT sob o No. MT01639601
 CPF: 033.000.531-61

BALANCETE

Classificação	Descrição da conta	Saldo Anterior	Débito	Crédito	Saldo Atual
1	ATIVO	100.000,00D	116.281,21	101.486,44	114.794,77D
1.1	ATIVO	100.000,00D	116.281,21	101.486,44	114.794,77D
1.1.01	CIRCULANTE	100.000,00D	116.281,21	101.486,44	114.794,77D
1.1.01.01	DISPONIBILIDADES	100.000,00D	80.281,21	71.486,44	108.794,77D
1.1.01.01.01	MOVIMENTOS DE CAIXA	0,00	80.281,21	66.667,59	13.613,62D
1.1.01.01.01.001	CAIXA GERAL	0,00	80.281,21	66.667,59	13.613,62D
1.1.01.01.02	BANCOS C/ MOVIMENTOS	100.000,00D	0,00	4.818,85	95.181,15D
1.1.01.01.02.001	BANCO SICREDI	100.000,00D	0,00	4.818,85	95.181,15D
1.1.01.02	REALIZAVEL A CURTO PRAZO	0,00	35.000,00	30.000,00	6.000,00D
1.1.01.02.02	ESTOQUES	0,00	6.000,00	0,00	6.000,00D
1.1.01.02.02.004	ESTOQUES - MATERIAL APLICADO NO SERVIÇO	0,00	6.000,00	0,00	6.000,00D
1.1.01.02.05	OUTROS CREDITOS	0,00	30.000,00	30.000,00	0,00
1.1.01.02.05.004	ANTECIPAÇÃO DE LUCROS	0,00	30.000,00	30.000,00	0,00
2	PASSIVO	100.000,00C	103.613,62	118.408,39	114.794,77C
2.1	PASSIVO	100.000,00C	103.613,62	118.408,39	114.794,77C
2.1.01	CIRCULANTE	0,00	34.818,85	40.818,85	6.000,00C
2.1.01.01	OBRIGACOES A CURTO PRAZO	0,00	34.818,85	40.818,85	6.000,00C
2.1.01.01.01	FORNECEDORES	0,00	0,00	6.000,00	6.000,00C
2.1.01.01.01.001	FORNECEDORES DIVERSOS	0,00	0,00	6.000,00	6.000,00C
2.1.01.01.05	OBRIGACOES TRIBUTARIAS	0,00	4.818,85	4.818,85	0,00
2.1.01.01.05.003	SIMPLES NACIONAL A RECOLHER	0,00	4.818,85	4.818,85	0,00
2.1.01.01.09	CONTAS A PAGAR	0,00	30.000,00	30.000,00	0,00
2.1.01.01.09.007	LUCROS E DIVIDENDOS A PAGAR	0,00	30.000,00	30.000,00	0,00
2.1.04	PATRIMONIO LIQUIDO	100.000,00C	68.794,77	77.589,54	108.794,77C
2.1.04.01	CAPITAL SOCIAL	100.000,00C	0,00	0,00	100.000,00C
2.1.04.01.01	CAPITAL SOCIAL REALIZADO	100.000,00C	0,00	0,00	100.000,00C
2.1.04.01.01.001	CAPITAL SOCIAL SUBSCRITO	100.000,00C	0,00	0,00	100.000,00C
2.1.04.02	RESERVAS	0,00	30.000,00	38.794,77	8.794,77C
2.1.04.02.01	RESERVAS	0,00	30.000,00	38.794,77	8.794,77C
2.1.04.02.01.003	RESERVAS DE LUCROS	0,00	30.000,00	38.794,77	8.794,77C
2.1.04.04	APURACAO DE BALANCO	0,00	38.794,77	38.794,77	0,00
2.1.04.04.01	LUCROS OU PREJUIZOS ACUMULADOS	0,00	38.794,77	38.794,77	0,00
2.1.04.04.01.002	LUCROS ACUMULADOS	0,00	38.794,77	38.794,77	0,00
3	RESULTADO LIQUIDO DO PERIODO	0,00	202.048,86	202.048,86	0,00
3.1	RESULTADO LIQUIDO ANTES DO IRPJ E CSLL	0,00	121.767,65	121.767,65	0,00
3.1.01	RESULTADO OPERACIONAL	0,00	121.767,65	121.767,65	0,00
3.1.01.01	RECEITA LIQUIDA	0,00	85.100,06	85.100,06	0,00
3.1.01.01.01	RECEITA BRUTA	0,00	80.281,21	80.281,21	0,00
3.1.01.01.01.001	VENDAS DE SERVICOS	0,00	80.281,21	80.281,21	0,00
3.1.01.01.02	DEDUCOES DA RECEITA BRUTA	0,00	4.818,85	4.818,85	0,00
3.1.01.01.02.006	(-) SIMPLES NACIONAL	0,00	4.818,85	4.818,85	0,00
3.1.01.07	DESPESAS OPERACIONAIS	0,00	36.667,59	36.667,59	0,00
3.1.01.07.06	UTILIDADES/ COMBUSTIVEIS	0,00	5.940,49	5.940,49	0,00
3.1.01.07.06.001	ENERGIA ELETRICA	0,00	2.157,29	2.157,29	0,00
3.1.01.07.06.002	COMBUSTIVEL E VEICULOS	0,00	2.336,00	2.336,00	0,00
3.1.01.07.06.004	AGUA E ESGOTO	0,00	1.447,20	1.447,20	0,00
3.1.01.07.07	MATERIAL DE EXPED. / COMUNICACOES	0,00	4.670,50	4.670,50	0,00
3.1.01.07.07.001	INTERNET	0,00	2.863,20	2.863,20	0,00
3.1.01.07.07.003	MATERIAL DE ESCRITORIO E IMPRESSOS	0,00	1.027,30	1.027,30	0,00
3.1.01.07.07.008	TELEFONE	0,00	780,00	780,00	0,00
3.1.01.07.08	SERVICOS	0,00	25.800,00	25.800,00	0,00
3.1.01.07.08.002	HONORARIOS CONTABEIS	0,00	1.800,00	1.800,00	0,00
3.1.01.07.08.008	SERVICOS DE TERCEIROS	0,00	24.000,00	24.000,00	0,00
3.1.01.07.17	DESPESAS TRIBUTARIAS	0,00	256,60	256,60	0,00
3.1.01.07.17.003	TAXAS MUNICIPAIS	0,00	256,60	256,60	0,00
3.4	APURACAO DE RESULTADO	0,00	80.281,21	80.281,21	0,00
3.4.01	APURACAO DE BALANCO	0,00	80.281,21	80.281,21	0,00
3.4.01.01	RESULTADO DO EXERCICIO	0,00	80.281,21	80.281,21	0,00
3.4.01.01.01	RESULTADO DO EXERCICIO	0,00	80.281,21	80.281,21	0,00



Empresa: CASTRO EQUIPAMENTOS LTDA
C.N.P.J.: 42.753.718/0001-07
Endereço: R DAS PAPOULAS, 348, QUADRA21 SALA A, JARDIM CUIABA, CUIABA/MT, CEP 78043-138
Período: 01/01/2022 - 31/12/2022
Insc. Junta Comercial: 51201848246 Data: 16/07/2021

Folha N° 287
Processo Adm N° 011/2024

Folha: 0008
Número livro: 0001

Câmara Municipal de Acaiaçu
CNPJ: 12.143.442/0001-76

BALANCETE

Classificação	Descrição da conta	Saldo Anterior	Débito	Crédito	Saldo Atual
3.4.01.01.01.001	RESULTADO DO EXERCICIO	0,00	80.281,21	80.281,21	0,00

PAULO HENRIQUE ANDREANI ARAUJO

CPF: 022.905.351-33

SOTERO SANTANA DOS REIS NETO
Reg. no CRC - MT sob o No. MT01639601
CPF: 033.000.531-61



Junta Comercial do Estado de Mato Grosso

Este Livro foi protocolado sob o nº 23/084.071-0 no dia 26/05/2023. Os dados de autenticação estão contidos no Termo de Autenticação que deverá ser validado conforme informações constantes do mesmo.

Empresa: CASTRO EQUIPAMENTOS LTDA

C.N.P.J.: 42.753.718/0001-07

Insc. Junta Comercial: 51201848246 Data: 16/07/2021

Endereço: R DAS PAPOULAS, 348, QUADRA21 SALA A, JARDIM CUIABA, CUIABA/MT, CEP 78043-138

Período: 01/01/2022 a 31/12/2022

Balanço encerrado em: 31/12/2022

Câmara Municipal de Acaílandia
 CNPJ: 12.143.442/0001-76

BALANÇO PATRIMONIAL

Descrição	Saldo Atual
ATIVO	114.794,77D
ATIVO	114.794,77D
CIRCULANTE	114.794,77D
DISPONIBILIDADES	108.794,77D
MOVIMENTOS DE CAIXA	13.613,62D
CAIXA GERAL	13.613,62D
BANCOS C/ MOVIMENTOS	95.181,15D
BANCO SICREDI	95.181,15D
REALIZAVEL A CURTO PRAZO	6.000,00D
ESTOQUES	6.000,00D
ESTOQUES - MATERIAL APLICADO NO SERVIÇO	6.000,00D
PASSIVO	114.794,77C
PASSIVO	114.794,77C
CIRCULANTE	6.000,00C
OBRIGACOES A CURTO PRAZO	6.000,00C
FORNECEDORES	6.000,00C
FORNECEDORES DIVERSOS	6.000,00C
PATRIMONIO LIQUIDO	108.794,77C
CAPITAL SOCIAL	100.000,00C
CAPITAL SOCIAL REALIZADO	100.000,00C
CAPITAL SOCIAL SUBSCRITO	100.000,00C
RESERVAS	8.794,77C
RESERVAS	8.794,77C
RESERVAS DE LUCROS	8.794,77C

CUIABA, 26 de Maio de 2023

PAULO HENRIQUE ANDREANI ARAUJO

CPF: 022.905.351-33

SOTERO SANTANA DOS REIS NETO

Reg. no CRC - MT sob o No. MT01639601

CPF: 033.000.531-61

Empresa: CASTRO EQUIPAMENTOS LTDA Câmara Municipal de Acaiaândia Folha: 0010
 C.N.P.J.: 42.753.718/0001-07 CNPJ: 12.143.442/0001-78 Número livro: 0001
 Insc. Junta Comercial: 51201848246 Data: 16/07/2021
 Endereço: R DAS PAPOULAS, 348, QUADRA21 SALA A, JARDIM
 CUIABA, CUIABA/MT, CEP 78043-138
 Período: 01/01/2022 - 31/12/2022

DEMONSTRAÇÃO DO RESULTADO DO EXERCÍCIO EM 31/12/2022

RECEITA BRUTA		
VENDAS DE SERVICOS	80.281,21	<u>80.281,21</u>
DEDUÇÕES		
(-) SIMPLES NACIONAL	(4.818,85)	<u>(4.818,85)</u>
RECEITA LÍQUIDA		
		<u>75.462,36</u>
LUCRO BRUTO		
		<u>75.462,36</u>
DESPESAS OPERACIONAIS		
		<u>(12.410,99)</u>
DESPESAS ADMINISTRATIVAS		
ENERGIA ELETRICA	(2.157,29)	
COMBUSTIVEL E VEICULOS	(2.336,00)	
ÁGUA E ESGOTO	(1.447,20)	
INTERNET	(2.863,20)	
MATERIAL DE ESCRITORIO E IMPRESSOS	(1.027,30)	
TELEFONE	(780,00)	
HONORARIOS CONTABEIS	(1.800,00)	<u>(12.410,99)</u>
OUTRAS DESPESAS OPERACIONAIS		
SERVICOS DE TERCEIROS	(24.000,00)	<u>(24.000,00)</u>
RESULTADO OPERACIONAL		
		<u>39.051,37</u>
DESPESAS NÃO OPERACIONAIS		
TAXAS MUNICIPAIS	(256,60)	<u>(256,60)</u>
RESULTADO ANTES DO IR E CSL		
		<u>38.794,77</u>
LUCRO LÍQUIDO DO EXERCÍCIO		
		<u>38.794,77</u>

CUIABA, 26 de Maio de 2023

PAULO HENRIQUE ANDREANI ARAUJO

CPF: 022.905.351-33

SOTERO SANTANA DOS REIS NETO

Reg. no CRC - MT sob o No. MT01639601

CPF: 033.000.531-61

Empresa: CASTRO EQUIPAMENTOS LTDA
C.N.P.J.: 42.753.718/0001-07
Endereço: R DAS PAPOULAS, 348, QUADRA21 SALA A, JARDIM CUIABA, CUIABA/MT, CEP 78043-138
Período: 01/01/2022 - 31/12/2022
Insc. Junta Comercial: 51201848246 Data: 16/07/2021

DEMONSTRAÇÃO DAS MUTAÇÕES DO PATRIMÔNIO LÍQUIDO

Histórico	CAPITAL REALIZADO	RESERVAS DE LUCROS		Total
	AUTORIZADO			
	Capital Social	Reserva de Lucros	Lucros e Prejuízos Acumulados	
Saldo em 31/12/2021	100.000,00			100.000,00
Lucros e Prejuízos acumulados			38.794,77	38.794,77
Distribuição de Lucros		8.794,77	-38.794,77	-30.000,00
Saldo em 31/12/2022	100.000,00	8.794,77	0,00	108.794,77

CUIABA, 26 de Maio de 2023

PAULO HENRIQUE ANDREANI ARAUJO

CPF: 022.905.351-33

SOTERO SANTANA DOS REIS NETO

Reg. no CRC - MT sob o No. MT01639601

CPF: 033.000.531-61

Empresa: **CASTRO EQUIPAMENTOS LTDA**

Inscrição: 42.753.718/0001-07

Endereço: R DAS PAPOULAS, 348, QUADRA21 SALA A, JARDIM CUIABA, CUIABA/MT CEP 78043-188. 442/0001-76

Período: 01/01/2022 - 31/12/2022

Insc. Junta Comercial: 51201848246 Data: 16/07/2021

Câmara Municipal de Acaia

COEFICIENTES DE ANÁLISES EM 31/12/2022

Coeficiente	Fórmula	Valor	Resultado
Índice de Liquidez Geral	Ativo Circulante + Realizável Longo Prazo	114.794,77 + 0,00	19,13
	Passivo Circulante + Passivo Não-Circulante	6.000,00 + 0,00	
Índice de Liquidez Corrente	Ativo Circulante	114.794,77	19,13
	Passivo Circulante	6.000,00	
Índice de Solvência Geral	Ativo	114.794,77	19,13
	Passivo Circulante + Passivo Não-Circulante	6.000,00 + 0,00	

PAULO HENRIQUE ANDREANI ARAUJO

022.905.351-33

SOTERO SANTANA DOS REIS NETO

Reg. no CRC - MT sob o No. MT01639601
 CPF: 033.000.531-61

Termo de Encerramento

Dados da empresa					
Nome Empresarial:					
CASTRO EQUIPAMENTOS LTDA					
NIRE:	5120184824-6	CNPJ:	42.753.718/0001-07	NIRE Anterior:	
Nome Anterior:					
Município:	CUIABA	UF:	MATO GROSSO		
Inscrição	139989277	Inscrição Municipal:	209682		
Data do ato constitutivo em Junta Comercial:			16/07/2021		

Dados do Livro			
Finalidade:	DIARIO		
Número de ordem:	1	Data assinatura:	26/05/2023
Quantidade de páginas:	13		
Período de escrituração			
Início:	01/01/2022	Fim:	31/12/2022
Período de retificação:			
Início:		Fim:	

Assinante(s)			
CPF	Nome	Função	CRC
033.000.531-61	SOTERO SANTANA DOS REIS NETO	Contador	MT01639601
022.905.351-33	PAULO HENRIQUE ANDREANI ARAUJO	Administrador	



Sistema Nacional de Registro de Empresas Mercantil - SINREM
Governador do Estado de Mato Grosso
Secretaria de Estado da Fazenda do Estado de Mato Grosso
Junta Comercial do Estado de Mato Grosso

Folha Nº 293
Processo Adm Nº 0412004
Câmara Municipal de Açaílandia
CNPJ: 12.143.442/0001-76

TERMO DE AUTENTICAÇÃO - LIVRO DIGITAL

Declaro exatos os Termos de Abertura e de Encerramento do Livro Digital com características abaixo, por mim conferido e autenticado sob o nº 518564 em 30/05/2023. Assinado digitalmente por Allison dos Santos. Para validação da Autenticação dos Termos, deverá ser acessado o sítio eletrônico do Portal de Serviços / Validar Documentos (<https://portalservicos.jucemat.mt.gov.br/Portal/pages/imagemProcesso/viaUnica.jsf>) e informar o número de protocolo e a chave de segurança abaixo:

Número de Protocolo	Chave de Segurança
23/084.071-0	bjfz

Identificação da Empresa	
Nome Empresarial:	CASTRO EQUIPAMENTOS LTDA
Nire:	
CNPJ:	42.753.718/0001-07
Município:	CUIABA

Identificação do Livro Digital	
Espécie:	Livro Diário
Número de Ordem:	1
Período de Escrituração:	01/01/2022 - 31/12/2022
Número da Procuração:	

Assinante(s)			
CPF	Nome	CRC	Data Assinatura
033.000.531-61	SOTERO SANTANA DOS REIS NETO	MT01639601	26/05/2023
Assinado utilizando o(s) seguinte(s) selo(s) do			
Selo Prata - Cadastro via Internet Banking, Selo Ouro - Certificado Digital, Selo Prata - Banco do			

022.905.351-33	PAULO HENRIQUE ANDREANI ARAUJO		30/05/2023
Assinado utilizando o(s) seguinte(s) selo(s) do			
Selo Prata - Cadastro via Internet Banking, Selo Ouro - Biometria TSE, Selo Ouro - Certificado			



Documento assinado eletronicamente por Allison dos Santos, Servidor(a) Público(a), em 30/05/2023, às 09:59.



Sistema Nacional de Registro de Empresas Mercantil - SINREM
Governo do Estado de Mato Grosso
Secretaria de Estado da Fazenda do Estado de Mato Grosso
Junta Comercial do Estado de Mato Grosso

Folia N° 294
Processo Adm N° 04113004
Câmara Municipal de Açailândia
CNPJ: 12.143.442/0001-76

Junta Comercial do Estado de Mato Grosso

Cuiabá, terça-feira, 30 de maio de 2023



A autenticidade desse documento pode ser conferida no [portal de serviços da jucemat](#) informando o número do protocolo 23/084.071-0.



JUNTA COMERCIAL DO ESTADO DE MATO GROSSO



Registro Digital

Folia N° 296
Processo Adm N° 011/2024

Câmara Municipal de Acaiaândia
CNPJ: 12.143.442/0001-76

Capa de Processo

Identificação do Processo		
Número do Protocolo	Número do Processo Módulo Integrador	Data
24/010.230-4	MTE2400012989	20/01/2024

Identificação do(s) Assinante(s)		
CPF	Nome	Data Assinatura
022.905.351-33	PAULO HENRIQUE ANDREANI ARAUJO	22/01/2024
Assinado utilizando assinaturas avançadas  		

033.000.531-61	SOTERO SANTANA DOS REIS NETO	22/01/2024
Assinado utilizando assinaturas avançadas  		

Junta Comercial do Estado de Mato Grosso



Junta Comercial do Estado de Mato Grosso

Certifico registro sob o nº 3205429 em 23/01/2024 da Empresa CASTRO EQUIPAMENTOS LTDA, CNPJ 42753718000107 e protocolo 240102304 - 20/01/2024. Autenticação: EEC7A7C75698C9AFAC91B5CDB312483DC53391E. Julio Frederico Muller Neto - Secretário-Geral. Para validar este documento, acesse <http://www.jucamat.mt.gov.br/> e informe nº do protocolo 24/010.230-4 e o código de segurança IB10 Esta cópia foi autenticada digitalmente e assinada em 23/01/2024 por Julio Frederico Muller Neto Secretário-Geral.

JULIO FREDERICO MULLER NETO
SECRETÁRIO GERAL

TERMO DE ABERTURA

Balço Patrimonial

Número: 2 Folha: 1

Folha N° 297
Processo Adm N° 041/2024
Câmara Municipal de Acaiaândia
CNPJ: 12.143.442/0001-76

Contém este livro 10 folhas numeradas do No. 1 ao 10 emitidas através de processamento eletrônico de dados, que servirá de Balço Patrimonial da empresa abaixo descrita no período de 01/01/2023 a 31/12/2023.

Nome da Empresa: CASTRO EQUIPAMENTOS LTDA

Ramo: Comércio e Serviço

Endereço: R DAS PAPOULAS, 348

Complemento: QUADRA21 SALA A

Bairro: JARDIM CUIABA

Município: CUIABA

Estado: MT

Inscrição no CNPJ: 42.753.718/0001-07

Inscrição Estadual.....: 139989277

Registro na junta.....: 51201848246 Data registro: 16/07/2021

Inscrição Municipal.....: 209682

CUIABA, 17/01/2024



Junta Comercial do Estado de Mato Grosso

Certifico registro sob o nº 3205429 em 23/01/2024 da Empresa CASTRO EQUIPAMENTOS LTDA, CNPJ 42753718000107 e protocolo 240102304 - 20/01/2024. Autenticação: EEC7A7C75698C9AFAC91B5CDB312483DC53391E. Julio Frederico Muller Neto - Secretário-Geral. Para validar este documento, acesse <http://www.juceamat.mt.gov.br> e informe nº do protocolo 24/010.230-4 e o código de segurança IBt0 Esta cópia foi autenticada digitalmente e assinada em 23/01/2024 por Julio Frederico Muller Neto Secretário-Geral.

JULIO FREDERICO MULLER NETO
SECRETÁRIO GERAL

Empresa: CASTRO EQUIPAMENTOS LTDA
 C.N.P.J.: 42.753.718/0001-07
 Insc. Junta Comercial: 51201848246 Data: 16/07/2021
 Endereço: R DAS PAPOULAS, 348, QUADRA21 SALA A, JARDIM CUIABA, CUIABA/MT, CEP 78043-138
 Número do arquivamento do Livro Diário na Junta Comercial: 521075 Data: 17/01/2024

BALANÇO PATRIMONIAL

Descrição	Saldo Atual
ATIVO	301.674,84D
ATIVO	301.674,84D
CIRCULANTE	77.298,70D
DISPONIBILIDADES	60.155,21D
MOVIMENTOS DE CAIXA	11.101,15D
CAIXA GERAL	11.101,15D
BANCOS C/ MOVIMENTOS	49.054,06D
BANCO SICREDI	47.130,80D
BANCO C6 - AG: 0001 CC: 9750006-2	1.923,26D
REALIZAVEL A CURTO PRAZO	17.143,49D
ESTOQUES	17.143,49D
ESTOQUES - MERCADORIAS PARA REVENDA	17.143,49D
NAO CIRCULANTE	224.376,14D
IMOBILIZADO	224.376,14D
IMOBILIZACOES TECNICAS	224.376,14D
VEICULOS	224.376,14D
PASSIVO	301.674,84C
PASSIVO	301.674,84C
CIRCULANTE	52.366,65C
OBRIGACOES A CURTO PRAZO	52.366,65C
FORNECEDORES	11.972,06C
FORNECEDORES DIVERSOS	11.972,06C
OBRIGACOES TRIBUTARIAS	40.394,59C
SIMPLES NACIONAL A RECOLHER	40.394,59C
PATRIMONIO LIQUIDO	249.308,19C
CAPITAL SOCIAL	100.000,00C
CAPITAL SOCIAL REALIZADO	100.000,00C
CAPITAL SOCIAL SUBSCRITO	100.000,00C
RESERVAS	149.308,19C
RESERVAS	149.308,19C
RESERVAS DE LUCROS	129.308,19C
RESERVA LEGAL	20.000,00C

RECONHECEMOS A EXATIDÃO DO PRESENTE BALANÇO PATRIMONIAL ENCERRADO EM 31/12/2023 TOTALIZANDO NO ATIVO E PASSIVO: R\$ 301.674,84 (trezentos e um mil seiscientos e setenta e quatro reais e oitenta e quatro centavos)

- I - Sob as penas da lei, declaramos que as informações aqui contidas são verdadeiras e nos responsabilizamos por todas elas;
 II - As informações foram extraídas do Livro Diário nº 02, contendo 42 páginas, autenticado na Junta Comercial do Estado de Mato Grosso sob nº 521075 em 17/01/2024;
 III - A empresa informar não possuir Conselho Fiscal Instalado;
 IV - A empresa informa não possuir Auditoria Independente;

CUIABA, 17 de Janeiro de 2024

PAULO HENRIQUE ANDREANI ARAUJO
 ADMINISTRADOR
 CPF: 022.905.351-33

SOTERO SANTANA DOS REIS NETO
 Reg. no CRC - MT sob o No. MT01639601
 CPF: 033.000.531-61

Empresa: CASTRO EQUIPAMENTOS LTDA
 C.N.P.J.: 42.753.718/0001-07
 Endereço: R DAS PAPOULAS, 348, QUADRA21 SALA A, JARDIM CUIABA, CUIABA/MT, CEP 78043-138
 Período: 01/01/2023 - 31/12/2023
 Insc. Junta Comercial: 51201848246 Data: 16/07/2021

BALANCETE

Descrição da conta	Saldo Anterior	Débito	Crédito	Saldo Atual
ATIVO	114.794,77D	4.481.643,71	4.294.763,64	301.674,84D
ATIVO	114.794,77D	4.481.643,71	4.294.763,64	301.674,84D
CIRCULANTE	114.794,77D	4.257.267,57	4.294.763,64	77.298,70D
DISPONIBILIDADES	108.794,77D	1.210.794,80	1.259.434,36	60.155,21D
MOVIMENTOS DE CAIXA	13.613,62D	0,00	2.512,47	11.101,15D
CAIXA GERAL	13.613,62D	0,00	2.512,47	11.101,15D
BANCOS C/ MOVIMENTOS	95.181,15D	1.210.794,80	1.256.921,89	49.054,06D
BANCO SICREDI	95.181,15D	0,00	48.050,35	47.130,80D
BANCO CG - AG: 0001 CC: 9750006-2	0,00	1.210.794,80	1.208.871,54	1.923,26D
REALIZAVEL A CURTO PRAZO	6.000,00D	3.046.472,77	3.035.329,28	17.143,49D
DUPLICATAS A RECEBER	0,00	1.331.921,98	1.331.921,98	0,00
CLIENTES DIVERSOS	0,00	1.331.921,98	1.331.921,98	0,00
ESTOQUES	6.000,00D	1.402.724,59	1.391.581,10	17.143,49D
ESTOQUES - MERCADORIAS PARA REVENDA	0,00	1.402.724,59	1.385.581,10	17.143,49D
ESTOQUES - MATERIAL APLICADO NO SERVIÇO	6.000,00D	0,00	6.000,00	0,00
OUTROS CREDITOS	0,00	311.826,20	311.826,20	0,00
ANTECIPAÇÃO DE LUCROS	0,00	311.826,20	311.826,20	0,00
NAO CIRCULANTE	0,00	224.376,14	0,00	224.376,14D
IMOBILIZADO	0,00	224.376,14	0,00	224.376,14D
IMOBILIZACOES TECNICAS	0,00	224.376,14	0,00	224.376,14D
VEICULOS	0,00	224.376,14	0,00	224.376,14D
PASSIVO	114.794,77C	2.522.706,92	2.709.586,99	301.674,84C
PASSIVO	114.794,77C	2.522.706,92	2.709.586,99	301.674,84C
CIRCULANTE	6.000,00C	1.738.541,10	1.784.907,75	52.366,65C
OBRIGACOES A CURTO PRAZO	6.000,00C	1.738.541,10	1.784.907,75	52.366,65C
FORNECEDORES	6.000,00C	1.395.728,83	1.401.700,89	11.972,06C
FORNECEDORES DIVERSOS	6.000,00C	1.395.728,83	1.401.700,89	11.972,06C
OBRIGACOES TRIBUTARIAS	0,00	30.986,07	71.380,66	40.394,59C
SIMPLES NACIONAL A RECOLHER	0,00	30.986,07	71.380,66	40.394,59C
CONTAS A PAGAR	0,00	311.826,20	311.826,20	0,00
DISTRIBUIÇÃO DE LUCROS A PAGAR	0,00	311.826,20	311.826,20	0,00
PATRIMONIO LIQUIDO	108.794,77C	784.165,82	924.679,24	249.308,19C
CAPITAL SOCIAL	100.000,00C	0,00	0,00	100.000,00C
CAPITAL SOCIAL REALIZADO	100.000,00C	0,00	0,00	100.000,00C
CAPITAL SOCIAL SUBSCRITO	100.000,00C	0,00	0,00	100.000,00C
RESERVAS	8.794,77C	331.826,20	472.339,62	149.308,19C
RESERVAS	8.794,77C	331.826,20	472.339,62	149.308,19C
RESERVAS DE LUCROS	8.794,77C	311.826,20	452.339,62	129.308,19C
RESERVA LEGAL	0,00	0,00	20.000,00	20.000,00C
APURACAO DE BALANCO	0,00	452.339,62	452.339,62	0,00
LUCROS OU PREJUIZOS ACUMULADOS	0,00	452.339,62	452.339,62	0,00
LUCROS ACUMULADOS	0,00	452.339,62	452.339,62	0,00
RESULTADO LIQUIDO DO PERIODO	0,00	3.543.426,32	3.543.426,32	0,00
RESULTADO LIQUIDO ANTES DO IRPJ E CSLL	0,00	2.211.504,34	2.211.504,34	0,00
RESULTADO OPERACIONAL	0,00	2.211.504,34	2.211.504,34	0,00
RECEITA LIQUIDA	0,00	1.524.429,82	1.524.429,82	0,00
RECEITA BRUTA	0,00	1.331.921,98	1.331.921,98	0,00
VENDAS DE MERCADORIAS	0,00	1.331.921,98	1.331.921,98	0,00
DEDUCOES DA RECEITA BRUTA	0,00	192.507,84	192.507,84	0,00
(-) VENDAS CANCELADAS, DEVOLUCAO	0,00	121.127,18	121.127,18	0,00
(-) SIMPLES NACIONAL	0,00	71.380,66	71.380,66	0,00
CUSTOS DOS BENS E SERVIÇOS VENDIDOS	0,00	642.983,80	642.983,80	0,00
CUSTOS DAS MERCADORIAS REVENDIDAS	0,00	642.983,80	642.983,80	0,00
CUSTO DAS MERCADORIAS REVENDIDAS	0,00	642.983,80	642.983,80	0,00
DESPESAS OPERACIONAIS	0,00	44.090,72	44.090,72	0,00
UTILIDADES/COMBUSTIVEIS	0,00	12.866,14	12.866,14	0,00
ENERGIA ELETRICA	0,00	2.512,47	2.512,47	0,00
COMBUSTIVEL E VEICULOS	0,00	3.831,56	3.831,56	0,00
OLEOS E LUBRIFICANTES	0,00	4.976,30	4.976,30	0,00
AGUA E ESGOTO	0,00	1.545,81	1.545,81	0,00
MATERIAL DE EXPED. / COMUNICACOES	0,00	5.424,58	5.424,58	0,00
INTERNET	0,00	2.863,20	2.863,20	0,00
MATERIAL DE ESCRITORIO E IMPRESSOS	0,00	1.782,58	1.782,58	0,00
TELEFONE	0,00	778,80	778,80	0,00
SERVICOS	0,00	25.800,00	25.800,00	0,00



Junta Comercial do Estado de Mato Grosso
 Certifico registro sob o nº 3205429 em 23/01/2024 da Empresa CASTRO EQUIPAMENTOS LTDA, CNPJ 42753718000107 e protocolo 240102304 - 20/01/2024. Autenticação: EEC7A7C75698C9AFAC91B5CDB312483DC53391E. Julio Frederico Muller Neto - Secretário-Geral. Para validar este documento, acesse <http://www.jucemat.mt.gov.br/> e informe nº do protocolo 24/010.230-4 e o código de segurança IB10 Esta cópia foi autenticada digitalmente e assinada em 23/01/2024 por Julio Frederico Muller Neto Secretário-Geral.

Folha Nº 300
Processo Adm Nº 04120924
Câmara Municipal de Acailândia
CNPJ: 12.143.442/0001-76

Folha: 0004
Número livro: 0002

Empresa: CASTRO EQUIPAMENTOS LTDA
C.N.P.J.: 42.753.718/0001-07
Endereço: R DAS PAPOULAS, 348, QUADRA21 SALA A, JARDIM CUIABA, CUIABA/MT, CEP 78043-138
Período: 01/01/2023 - 31/12/2023
Insc. Junta Comercial: 51201848246 Data: 16/07/2021

BALANCETE

Descrição da conta	Saldo Anterior	Débito	Crédito	Saldo Atual
HONORARIOS CONTABEIS	0,00	2.400,00	2.400,00	0,00
SERVICOS DE TERCEIROS	0,00	23.400,00	23.400,00	0,00
APURACAO DE RESULTADO	0,00	1.331.921,98	1.331.921,98	0,00
APURACAO DE BALANCO	0,00	1.331.921,98	1.331.921,98	0,00
RESULTADO DO EXERCICIO	0,00	1.331.921,98	1.331.921,98	0,00
RESULTADO DO EXERCICIO	0,00	1.331.921,98	1.331.921,98	0,00
RESULTADO DO EXERCICIO	0,00	1.331.921,98	1.331.921,98	0,00

- I - Sob as penas da lei, declaramos que as informações aqui contidas são verdadeiras e nos responsabilizamos por todas elas;
- II - As informações foram extraídas do Livro Diário nº 02, contendo 42 páginas, autenticado na Junta Comercial do Estado de Mato Grosso sob nº521075 em 17/01/2024;
- III - A empresa informar não possuir Conselho Fiscal Instalado;
- IV - A empresa informa não possuir Auditoria Independente;

PAULO HENRIQUE ANDREANI ARAUJO
ADMINISTRADOR
CPF: 022.905.351-33

SOTERO SANTANA DOS REIS NETO
Reg. no CRC - MT sob o No. MT01639601
CPF: 033.000.531-61



Junta Comercial do Estado de Mato Grosso
Certifico registro sob o nº 3205429 em 23/01/2024 da Empresa CASTRO EQUIPAMENTOS LTDA, CNPJ 42753718000107 e protocolo 240102304 - 20/01/2024. Autenticação: EEC7A7C75698C9AFAC91B5CDB312483DC53391E. Julio Frederico Muller Neto - Secretário-Geral. Para validar este documento, acesse <http://www.jucemat.mt.gov.br/> e informe nº do protocolo 24/010.230-4 e o código de segurança IBt0 Esta cópia foi autenticada digitalmente e assinada em 23/01/2024 por Julio Frederico Muller Neto Secretário-Geral.

Julio Frederico Muller Neto
SECRETARIO GERAL

Empresa: CASTRO EQUIPAMENTOS LTDA
C.N.P.J.: 42.753.718/0001-07
Insc. Junta Comercial: 51201848246 Data: 16/07/2021
Endereço: R DAS PAPOULAS, 348, QUADRA21 SALA A, JARDIM CUIABA, CUIABA/MT, CEP 78043-138
Período: 01/01/2023 - 31/12/2023

Folha N° 301
Processo Adm N° 1112009
Câmara Municipal de Acaiaândia
CNPJ: 12.143.442/0001-76

Folha: 0005
Número livro: 0002

DEMONSTRAÇÃO DO RESULTADO DO EXERCÍCIO EM 31/12/2023

Descrição	Saldo	Total
RECEITA BRUTA		
VENDAS DE MERCADORIAS	1.331.921,98	<u>1.331.921,98</u>
DEDUÇÕES		
(-) VENDAS CANCELADAS, DEVOLUCAO	(121.127,18)	
(-) SIMPLES NACIONAL	(71.380,66)	<u>(192.507,84)</u>
RECEITA LÍQUIDA		<u>1.139.414,14</u>
CMV		
CUSTO DAS MERCADORIAS REVENIDAS	(642.983,80)	<u>(642.983,80)</u>
LUCRO BRUTO		<u>496.430,34</u>
DESPESAS ADMINISTRATIVAS		
ENERGIA ELETRICA	(2.512,47)	
COMBUSTIVEL E VEICULOS	(3.831,56)	
ÓLEOS E LUBRIFICANTES	(4.976,30)	
ÁGUA E ESGOTO	(1.545,81)	
INTERNET	(2.863,20)	
MATERIAL DE ESCRITORIO E IMPRESSOS	(1.782,58)	
TELEFONE	(778,80)	
HONORARIOS CONTABEIS	(2.400,00)	<u>(20.690,72)</u>
OUTRAS DESPESAS OPERACIONAIS		
SERVICOS DE TERCEIROS	(23.400,00)	<u>(23.400,00)</u>
RESULTADO OPERACIONAL		<u>452.339,62</u>
RESULTADO ANTES DO IR E CSL		<u>452.339,62</u>
LUCRO LÍQUIDO DO EXERCÍCIO		<u>452.339,62</u>

- I – Sob as penas da lei, declaramos que as informações aqui contidas são verdadeiras e nos responsabilizamos por todas elas;
II – As informações foram extraídas do Livro Diário nº 02, contendo 42 páginas, autenticado na Junta Comercial do Estado de Mato Grosso sob nº 521075 em 17/01/2024;
III – A empresa informar não possuir Conselho Fiscal Instalado;
IV – A empresa informa não possuir Auditoria Independente;

CUIABA, 17 de Janeiro de 2024

PAULO HENRIQUE ANDREANI ARAUJO
ADMINISTRADOR
CPF: 022.905.351-33

SOTERO SANTANA DOS REIS NETO
Reg. no CRC - MT sob o No. MT01639601
CPF: 033.000.531-61

Junta Comercial do Estado de Mato Grosso

Certifico registro sob o nº 3205429 em 23/01/2024 da Empresa CASTRO EQUIPAMENTOS LTDA, CNPJ 42753718000107 e protocolo 240102304 - 20/01/2024. Autenticação: EEC7A7C75698C9AFAC91B5CDB312483DC53391E. Julio Frederico Muller Neto - Secretário-Geral. Para validar este documento, acesse <http://www.juceemat.mt.gov.br/> e informe nº do protocolo 24/010.230-4 e o código de segurança IB10 Esta cópia foi autenticada digitalmente e assinada em 23/01/2024 por Julio Frederico Muller Neto - Secretário-Geral.

JULIO FREDERICO MULLER NETO
SECRETÁRIO GERAL

pág. 7/15

Empresa: CASTRO EQUIPAMENTOS LTDA
C.N.P.J.: 42.753.718/0001-07
Endereço: R DAS PAPOULAS, 348, QUADRA21 SALA A, JARDIM CUIABA, CUIABA/MT, CEP 78043-138
Período: 01/01/2023 - 31/12/2023
Insc. Junta Comercial: 51201848246 Data: 16/07/2021

DEMONSTRAÇÃO DAS MUTAÇÕES DO PATRIMÔNIO LÍQUIDO

Histórico	CAPITAL REALIZADO AUTORIZADO	RESERVAS DE LUCROS			Total
	Capital Social	Reserva Legal	Reserva de Lucros	Lucros e Prejuízos Acumulados	
Saldo em 31/12/2022	100.000,00		8.794,77		108.794,77
Lucros e Prejuízos acumulados				452.339,62	452.339,62
Distribuição de Lucros		20.000,00	432.339,62	-452.339,62	0,00
Reserva de Lucros			-311.826,20		-311.826,20
Saldo em 31/12/2023	100.000,00	20.000,00	129.308,19	0,00	249.308,19

- I – Sob as penas da lei, declaramos que as informações aqui contidas são verdadeiras e nos responsabilizamos por todas elas;
- II – As informações foram extraídas do Livro Diário nº 02, contendo 42 páginas, autenticado na Junta Comercial do Estado de Mato Grosso sob nº 521075 em 17/01/2024;
- III – A empresa informar não possuir Conselho Fiscal Instalado;
- IV – A empresa informa não possuir Auditoria Independente;

CU 17 de Janeiro de 2024

PAULO HENRIQUE ANDREANI ARAUJO
ADMINISTRADOR
CPF: 022.905.351-33

SOTERO SANTANA DOS REIS NETO
Reg. no CRC - MT sob o No. MT01639601
CPF: 033.000.531-61

Empresa: CASTRO EQUIPAMENTOS LTDA
C.N.P.J.: 42.753.718/0001-07
Endereço: R DAS PAPOULAS, 348, QUADRA21 SALA A, JARDIM CUIABA, CUIABA/MT, CEP 78043-138
Período: 01/01/2023 - 31/12/2023 Insc. Junta Comercial: 51201848246 Data: 16/07/2021

**DEMONSTRAÇÃO DOS FLUXOS DE CAIXA PELO MÉTODO INDIRETO EM
 31 DE DEZEMBRO DE 2023**

ATIVIDADES OPERACIONAIS

Resultado do período	452.339,62
LUCRO OPERACIONAL BRUTO ANTES DAS MUDANÇAS NO CAPITAL DE GIRO	<u>452.339,62</u>
Estoques	(11.143,49)
Obrigações com fornecedores	5.972,06
Obrigações tributárias	40.394,59
Distribuição de Lucro	<u>(311.826,20)</u>
CAIXA PROVENIENTE DAS OPERAÇÕES	<u>175.736,58</u>
FLUXO DE CAIXA ANTES DOS ITENS EXTRAORDINÁRIOS	<u>175.736,58</u>
CAIXA LÍQUIDO PROVENIENTE DAS ATIVIDADES OPERACIONAIS	<u>175.736,58</u>

ATIVIDADES DE INVESTIMENTO

Compras de imobilizado	<u>(224.376,14)</u>
CAIXA LÍQUIDO USADO NAS ATIVIDADES DE INVESTIMENTOS	<u>(224.376,14)</u>

Redução nas Disponibilidades	(48.639,56)
DISPONIBILIDADES - NO INÍCIO DO PERÍODO	108.794,77
DISPONIBILIDADES - NO FINAL DO PERÍODO	60.155,21

- I – Sob as penas da lei, declaramos que as informações aqui contidas são verdadeiras e nos responsabilizamos por todas elas;
- II – As informações foram extraídas do Livro Diário nº 02, contendo 42 páginas, autenticado na Junta Comercial do Estado de Mato Grosso sob nº 521075 em 17/01/2024;
- III – A empresa informar não possuir Conselho Fiscal Instalado;
- IV – A empresa informa não possuir Auditoria Independente;

CUIABA, 17 de Janeiro de 2024

 PAULO HENRIQUE ANDREANI ARAUJO
 ADMINISTRADOR
 CPF: 022.905.351-33

 SOTERO SANTANA DOS REIS NETO
 Reg. no CRC - MT sob o No. MT01639601
 CPF: 033.000.531-61

Empresa: CASTRO EQUIPAMENTOS LTDA
Inscrição: 42.753.718/0001-07
Endereço: R DAS PAPOULAS, 348, QUADRA21 SALA A, JARDIM CUIABA, CUIABA/MT,
Período: 01/01/2023 - 31/12/2023
Insc. Junta Comercial: 51201848246 Data: 16/07/2021

COEFICIENTES DE ANÁLISES EM 31/12/2023

Coeficiente	Fórmula	Valor	Resultado
Índice de Liquidez Geral	Ativo Circulante + Realizável Longo Prazo	77.298,70 + 0,00	1,48
	Passivo Circulante + Passivo Não-Circulante	52.366,65 + 0,00	
Índice de Liquidez Corrente	Ativo Circulante	77.298,70	1,48
	Passivo Circulante	52.366,65	
Índice de Solvência Geral	Ativo	301.674,84	5,76
	Passivo Circulante + Passivo Não-Circulante	52.366,65 + 0,00	

- I – Sob as penas da lei, declaramos que as informações aqui contidas são verdadeiras e nos responsabilizamos por todas elas;
II – As informações foram extraídas do Livro Diário nº 02, contendo 42 páginas, autenticado na Junta Comercial do Estado de Mato Grosso sob nº 521075 em 17/01/2024;
III – A empresa informar não possuir Conselho Fiscal Instalado;
IV – A empresa informa não possuir Auditoria Independente;

PAULO HENRIQUE ANDREANI ARAUJO
ADMINISTRADOR
CPF: 022.905.351-33

SOTERO SANTANA DOS REIS NETO
Reg. no CRC - MT sob o No. MT01639601
CPF: 033.000.531-61

Empresa: **CASTRO EQUIPAMENTOS LTDA**
CNPJ: 42.753.718/0001-07
Insc. Junta Comercial: 51201848246 Data: 16/07/2021

Folha Nº 305
Processo Adm Nº 0412024
Câmara Municipal de Acaiaândia
CNPJ: 12.143.442/0001-76

Folha: 0009
Número livro: 0002

NOTAS EXPLICATIVAS ÀS DEMONSTRAÇÕES CONTÁBEIS EM 31/12/2023

A CASTRO EQUIPAMENTOS LTDA é uma sociedade empresaria limitada, com fins econômicos e com sede e foro na cidade de CUIABA / MT, tendo como objeto social Comércio e Serviço, com início de atividades em 16/07/2021 e sua regência se dá pelo Contrato Social com respaldo legal na Lei Federal nº 10.406/2002.

A empresa CASTRO EQUIPAMENTOS LTDA possui os seguintes registros e inscrições:

- Seu contrato social, foi registrado na JUCEMAT e tem como NIRE: 51201848246 Data registro: 16/07/2021.
- Cadastrada no CNPJ sob nº: 42.753.718/0001-07
- Cadastrada na SEFAZ/MT, Inscrição Estadual sob nº: 139989277
- Cadastro Municipal (MT), CCM sob nº: 209682

A empresa neste ano de 2023 esteve enquadrada no regime tributário SIMPLES NACIONAL e contabiliza os encargos tributários pelo regime de competência. As demonstrações contábeis foram elaboradas de acordo com as práticas contábeis geralmente aceitas e adotadas no Brasil tomando-se como base a Lei nº 11.638/07 alterada pela lei 11.941/2009.

PRINCIPAIS PRÁTICAS CONTÁBEIS

o exercício social abrange os dados e documentos fornecidos no período de 01 de janeiro a 31 de dezembro do ano de 2023.

A moeda funcional da empresa é o Real (R\$).

Receitas: são apuradas por meio de notas fiscais emitidas no período de 01/01/2023 a 31/12/2023.

Custos e Despesas tem como base as notas fiscais, recibos e guias de pagamento (DARFS, GPS, DAS), em conformidade com as exigências fisco legais.

Direitos e obrigações: Os direitos e obrigações da empresa estão de acordo com seus efetivos valores reais.

Apuração do resultado: o resultado de receitas, custos e despesas é apurado de acordo com o Regime Contábil de Competência, preceituado no art. 9º da resolução CFC nº 750, de 29 de dezembro de 1993, que dispõe sobre os Princípios Fundamentais de Contabilidade - (PFC).

Os administradores declaram a inexistência de fatos ocorridos subsequentemente à data de encerramento do exercício que venham a ter efeito relevante sobre a situação patrimonial ou financeira da empresa ou que possam provocar efeitos sobre seus resultados futuros.

- Sob as penas da lei, declaramos que as informações aqui contidas são verdadeiras e nos responsabilizamos por todas elas;
- As informações foram extraídas do Livro Diário nº 02, contendo 42 páginas, autenticado na Junta Comercial do Estado de Mato Grosso sob nº 521075 em 17/01/2024;
- A empresa informar não possuir Conselho Fiscal Instalado;
- A empresa informa não possuir Auditoria Independente

CUIABA, 17 de Janeiro de 2024

PAULO HENRIQUE ANDREANI ARAUJO
SÓCIO ADMINISTRADOR
CPF: 022.905.351-33

SOTERO SANTANA DOS REIS NETO
Reg. no CRC - MT sob o No. MT01639601
CPF: 033.000.531-61

Junta Comercial do Estado de Mato Grosso

Certifico registro sob o nº 3205429 em 23/01/2024 da Empresa CASTRO EQUIPAMENTOS LTDA, CNPJ 42753718000107 e protocolo 240102304 - 20/01/2024. Autenticação: EEC7A7C75698C9AFAC91B5CDB312483DC53391E. Julio Frederico Muller Neto - Secretário-Geral. Para validar este documento, acesse <http://www.juceamat.mt.gov.br/> e informe nº do protocolo 24/010.230-4 e o código de segurança IBt0 Esta cópia foi autenticada digitalmente e assinada em 23/01/2024 por Julio Frederico Muller Neto Secretário-Geral.

JULIO FREDERICO MULLER NETO
SECRETÁRIO GERAL

pág. 11/15

TERMO DE ENCERRAMENTO

Balanco Patrimonial

Número: 2 Folha: 10

Contém este livro 10 folhas numeradas do No. 1 ao 10 emitidas através de processamento eletrônico de dados, que serviu de Balanco Patrimonial da empresa abaixo descrita no período de 01/01/2023 a 31/12/2023.

Nome da Empresa: CASTRO EQUIPAMENTOS LTDA

Ramo: Comércio e Serviço

Endereço: R DAS PAPOULAS, 348

Complemento: QUADRA21 SALA A

Bairro: JARDIM CUIABA

Município: CUIABA

Estado: MT

Inscrição no CNPJ: 42.753.718/0001-07

Inscrição Estadual.....: 139989277

Registro na junta.....: 51201848246 Data registro: 16/07/2021

Inscrição Municipal.....: 209682

CUA, 17/01/2024



Junta Comercial do Estado de Mato Grosso

Certifico registro sob o nº 3205429 em 23/01/2024 da Empresa CASTRO EQUIPAMENTOS LTDA, CNPJ 42753718000107 e protocolo 240102304 - 20/01/2024. Autenticação: EEC7A7C75698C9AFAC91B5CDB312483DC53391E. Julio Frederico Muller Neto - Secretário-Geral. Para validar este documento, acesse <http://www.juceamat.mt.gov.br/> e informe nº do protocolo 24/010.230-4 e o código de segurança IBt0 Esta cópia foi autenticada digitalmente e assinada em 23/01/2024 por Julio Frederico Muller Neto Secretário-Geral.

Julio Frederico Muller Neto
JULIO FREDERICO MULLER NETO
SECRETARIO GERAL



JUNTA COMERCIAL DO ESTADO DE MATO GROSSO



Registro Digital

Fólia N° 307
Processo Adm N° 044/2024

Câmara Municipal de Açailândia
CNPJ: 12.143.442/0001-76

Documento Principal

Identificação do Processo		
Número do Protocolo	Número do Processo Módulo Integrador	Data
24/010.230-4	MTE2400012989	20/01/2024

Identificação do(s) Assinante(s)		
CPF	Nome	Data Assinatura
022.905.351-33	PAULO HENRIQUE ANDREANI ARAUJO	22/01/2024
Assinado utilizando assinaturas avançadas  		

033.000.531-61	SOTERO SANTANA DOS REIS NETO	22/01/2024
Assinado utilizando assinaturas avançadas  		

Junta Comercial do Estado de Mato Grosso





Sistema Nacional de Registro de Empresas Mercantil - SINREM
Governador do Estado de Mato Grosso
Secretaria de Estado da Fazenda do Estado de Mato Grosso
Junta Comercial do Estado de Mato Grosso





Fólia Nº 308
Processo Adm Nº 0112024
Câmara Municipal de Acaiaçu
CNPJ: 12.143.442/0001-76

TERMO DE AUTENTICAÇÃO - REGISTRO DIGITAL





Certifico que o ato, assinado digitalmente, da empresa CASTRO EQUIPAMENTOS LTDA, de CNPJ 42.753.718/0001-07 e protocolado sob o número 24/010.230-4 em 20/01/2024, encontra-se registrado na Junta Comercial sob o número 3205429, em 23/01/2024. O ato foi deferido eletronicamente pelo examinador Josineide de Castro Fortunato Silva.

Certifica o registro, o Secretário Geral, Julio Frederico Muller Neto. Para sua validação, deverá ser acessado o sítio eletrônico do Portal de Serviços / Validar Documentos (<https://portalservicos.jucemat.mt.gov.br/Portal/pages/imagemProcesso/viaUnica.jsf>) e informar o número de protocolo e chave de segurança.

Capa de Processo

Assinante(s)		
CPF	Nome	Data Assinatura
022.905.351-33	PAULO HENRIQUE ANDREANI ARAUJO	22/01/2024
Assinado utilizando assinaturas avançadas  		
033.000.531-61	SOTERO SANTANA DOS REIS NETO	22/01/2024
Assinado utilizando assinaturas avançadas  		

Documento Principal

Assinante(s)		
CPF	Nome	Data Assinatura
022.905.351-33	PAULO HENRIQUE ANDREANI ARAUJO	22/01/2024
Assinado utilizando assinaturas avançadas  		
033.000.531-61	SOTERO SANTANA DOS REIS NETO	22/01/2024
Assinado utilizando assinaturas avançadas  		

Data de início dos efeitos do registro (art. 36, Lei 8.934/1994): 15/01/2024



Documento assinado eletronicamente por Josineide de Castro Fortunato Silva, Servidor(a) Público(a), em 23/01/2024, às 09:24.



A autenticidade desse documento pode ser conferida no [portal de serviços da jucemat](https://portalservicos.jucemat.mt.gov.br) informando o número do protocolo 24/010.230-4.



Junta Comercial do Estado de Mato Grosso

Certifico registro sob o nº 3205429 em 23/01/2024 da Empresa CASTRO EQUIPAMENTOS LTDA, CNPJ 42753718000107 e protocolo 240102304 - 20/01/2024. Autenticação: EEC7A7C75698C9AFAC91B5CDB312483DC53391E. Julio Frederico Muller Neto - Secretário-Geral. Para validar este documento, acesse <http://www.jucemat.mt.gov.br/> e informe nº do protocolo 24/010.230-4 e o código de segurança IBT0 Esta cópia foi autenticada digitalmente e assinada em 23/01/2024 por Julio Frederico Muller Neto Secretário-Geral.

JULIO FREDERICO MULLER NETO
SECRETÁRIO GERAL

pág. 14/15



JUNTA COMERCIAL DO ESTADO DE MATO GROSSO

Registro Digital

Folia N° 309
Processo Adm N° 011/2024

Câmara Municipal de Acariá
CNPJ: 12.143.442/0001-77

O ato foi assinado digitalmente por :

Identificação do(s) Assinante(s)	
CPF	Nome
955.179.101-06	JULIO FREDERICO MULLER NETO

Cuiabá, terça-feira, 23 de janeiro de 2024



Junta Comercial do Estado de Mato Grosso

Certifico registro sob o nº 3205429 em 23/01/2024 da Empresa CASTRO EQUIPAMENTOS LTDA, CNPJ 42753718000107 e protocolo 240102304 - 2/01/2024. Autenticação: EEC7A7C75698C9AFAC91B5CDB312483DC53391E. Julio Frederico Muller Neto - Secretário-Geral. Para validar este documento, acesse <http://www.juceamat.mt.gov.br/> e informe nº do protocolo 24/010.230-4 e o código de segurança IBt0 Esta cópia foi autenticada digitalmente e assinada em 23/01/2024 por Julio Frederico Muller Neto Secretário-Geral.

Julio Frederico Muller Neto
JULIO FREDERICO MULLER NETO
SECRETÁRIO-GERAL

pág. 15/15



Sistema Nacional de Registro de Empresas Mercantil - SINREM
Governo do Estado de Mato Grosso
Secretaria de Estado da Fazenda do Estado de Mato Grosso
Junta Comercial do Estado de Mato Grosso

Folha N° 310
Processo Adm N° 01412024
Câmara Municipal de Açaílandia
CNPJ: 12.143.442/0001-76





TERMO DE AUTENTICAÇÃO - LIVRO DIGITAL

Declaro exatos os Termos de Abertura e de Encerramento do Livro Digital com características abaixo, por mim conferido e autenticado sob o nº 521075 em 17/01/2024. Assinado digitalmente por Josineide de Castro Forturnato Silva. Para validação da Autenticação dos Termos, deverá ser acessado o site eletrônico do Portal de Serviços / Validar Documentos (<https://portalservicos.jucemat.mt.gov.br/Portal/pages/imagemProcesso/viaUnica.jsf>) e informar o número de protocolo e a chave de segurança abaixo:

Número de Protocolo	Chave de Segurança
24/005.852-6	JGWw

Identificação da Empresa	
Nome Empresarial:	CASTRO EQUIPAMENTOS LTDA
Nire:	
CNPJ:	42.753.718/0001-07
Município:	CUIABA

Identificação do Livro Digital	
Espécie:	Livro Diário
Número de Ordem:	2
Período de Escrituração:	01/01/2023 - 31/12/2023
Número da Procuração:	

Assinante(s)			
CPF	Nome	CRC	Data Assinatura
033.000.531-61	SOTERO SANTANA DOS REIS NETO	MT01639601	15/01/2024
Assinado utilizando assinaturas avançadas  			
022.905.351-33	PAULO HENRIQUE ANDREANI ARAUJO		15/01/2024
Assinado utilizando assinaturas avançadas  			



Documento assinado eletronicamente por Josineide de Castro Forturnato Silva, Servidor(a) Público(a), em 17/01/2024, às 09:36.

Cuiabá, quarta-feira, 17 de janeiro de 2024



A autenticidade desse documento pode ser conferida no [portal de serviços da jucemat](https://portalservicos.jucemat.mt.gov.br/Portal/pages/validarDocumento.jsf) informando o número do protocolo 24/005.852-6.

Termo de Abertura

Dados da empresa				
Nome Empresarial:				
CASTRO EQUIPAMENTOS LTDA				
NIRE:	5120184824-6	CNPJ:	42.753.718/0001-07	NIRE Anterior:
Nome Anterior:				
CASTRO ENGENHARIA LTDA				
Município:	CUIABA	UF:	MATO GROSSO	
Inscrição	139989277	Inscrição Municipal:	209682	
Data do ato constitutivo em Junta Comercial:	16/07/2021			

Dados do Livro			
Finalidade:	DIARIO		
Numero de ordem:	2	Quantidade de páginas:	42
Data	15/01/2024		

Assinante(s)			
CPF	Nome	Função	CRC
033.000.531-61	SOTERO SANTANA DOS REIS NETO	Contador	MT01639601
022.905.351-33	PAULO HENRIQUE ANDREANI ARAUJO	Administrador	



Empresa: CASTRO EQUIPAMENTOS LTDA
C.N.P.J.: 42.753.718/0001-07
Endereço: R DAS PAPOULAS, 348, QUADRA21 SALA A, JARDIM CUIABA, CUIABA/MT, CEP 78043-138
Período: 01/01/2023 - 31/12/2023
Insc. Junta Comercial: 51201848246 **Data:** 16/07/2021

DIÁRIO

Data	Classificação	Descrição	Histórico	Débito	Crédito
03/01/2023	1.1.01.02.02.002	ESTOQUES - MERCADORIAS PARA REVENDA	TRANSFERENCIA DE SALDO DE ESTOQUE	6.000,00	
03/01/2023	1.1.01.02.02.004	ESTOQUES - MATERIAL APLICADO NO SERVIÇO	TRANSFERENCIA DE SALDO DE ESTOQUE		6.000,00
13/01/2023	3.1.01.07.06.001	ENERGIA ELETRICA	DESPEAS COM ENERGIA ELETRICA	146,58	
13/01/2023	1.1.01.01.01.001	CAIXA GERAL	DESPEAS COM ENERGIA ELETRICA		146,58
13/01/2023	1.1.01.01.02.001	BANCO SICREDI	DESPEAS PAGAS NO DIA 13/01/2023		3.038,50
13/01/2023	3.1.01.07.06.004	AGUA E ESGOTO	DESPEAS COM AGUA E ESGOLO	117,12	
13/01/2023	3.1.01.07.07.008	TELEFONE	DESPEAS COM TELEFONE	64,90	
13/01/2023	3.1.01.07.07.003	MATERIAL DE ESCRITORIO E IMPRESSOS	DESPEAS COM MATERIAL DE ESCRITORIO	112,65	
13/01/2023	3.1.01.07.07.001	INTERNET	DESPEAS COM INTERNET	238,60	
13/01/2023	3.1.01.07.08.002	HONORARIOS CONTABEIS	DESPEAS COM HONORARIOS CONTABEIS	200,00	
13/01/2023	3.1.01.07.08.008	SERVICOS DE TERCEIROS	DESPEAS COM SERVIÇOS TERCEIROS	2.000,00	
13/01/2023	3.1.01.07.06.002	COMBUSTIVEL E VEICULOS	DESPEAS COM COMBUSTIVEL	305,23	
			TOTAL DO MÊS	9.185,08	9.185,08
14/02/2023	3.1.01.07.06.001	ENERGIA ELETRICA	DESPEAS COM ENERGIA ELETRICA	168,96	
14/02/2023	1.1.01.01.01.001	CAIXA GERAL	DESPEAS COM ENERGIA ELETRICA		168,96
14/02/2023	1.1.01.01.02.001	BANCO SICREDI	DESPEAS PAGAS NO DIA 14/02/2023		2.861,41
14/02/2023	3.1.01.07.06.004	AGUA E ESGOTO	DESPEAS COM AGUA E ESGOLO	122,45	
14/02/2023	3.1.01.07.07.008	TELEFONE	DESPEAS COM TELEFONE	64,90	
14/02/2023	3.1.01.07.07.003	MATERIAL DE ESCRITORIO E IMPRESSOS	DESPEAS COM MATERIAL DE ESCRITORIO	146,23	
14/02/2023	3.1.01.07.07.001	INTERNET	DESPEAS COM INTERNET	238,60	
14/02/2023	3.1.01.07.08.002	HONORARIOS CONTABEIS	DESPEAS COM HONORARIOS CONTABEIS	200,00	
14/02/2023	3.1.01.07.08.008	SERVICOS DE TERCEIROS	DESPEAS COM SERVIÇOS TERCEIROS	1.800,00	
14/02/2023	3.1.01.07.06.002	COMBUSTIVEL E VEICULOS	DESPEAS COM COMBUSTIVEL	289,23	
			TOTAL DO MÊS	3.030,37	3.030,37
13/03/2023	3.1.01.07.06.001	ENERGIA ELETRICA	DESPEAS COM ENERGIA ELETRICA	172,36	
13/03/2023	1.1.01.01.01.001	CAIXA GERAL	DESPEAS COM ENERGIA ELETRICA		172,36
15/03/2023	1.1.01.01.02.001	BANCO SICREDI	DESPEAS PAGAS NO DIA 15/03/2023		2.933,74
15/03/2023	3.1.01.07.06.004	AGUA E ESGOTO	DESPEAS COM AGUA E ESGOLO	132,47	
15/03/2023	3.1.01.07.07.008	TELEFONE	DESPEAS COM TELEFONE	64,90	
15/03/2023	3.1.01.07.07.003	MATERIAL DE ESCRITORIO E IMPRESSOS	DESPEAS COM MATERIAL DE ESCRITORIO	132,54	
15/03/2023	3.1.01.07.07.001	INTERNET	DESPEAS COM INTERNET	238,60	
15/03/2023	3.1.01.07.08.002	HONORARIOS CONTABEIS	DESPEAS COM HONORARIOS CONTABEIS	200,00	
15/03/2023	3.1.01.07.08.008	SERVICOS DE TERCEIROS	DESPEAS COM SERVIÇOS TERCEIROS	1.800,00	
15/03/2023	3.1.01.07.06.002	COMBUSTIVEL E VEICULOS	DESPEAS COM COMBUSTIVEL	365,23	
			TOTAL DO MÊS	3.106,10	3.106,10
12/04/2023	3.1.01.07.06.001	ENERGIA ELETRICA	DESPEAS COM ENERGIA ELETRICA	169,65	
12/04/2023	1.1.01.01.01.001	CAIXA GERAL	DESPEAS COM ENERGIA ELETRICA		169,65
14/04/2023	1.1.01.01.02.001	BANCO SICREDI	DESPEAS PAGAS NO DIA 14/04/2023		3.093,15
14/04/2023	3.1.01.07.06.004	AGUA E ESGOTO	DESPEAS COM AGUA E ESGOLO	122,33	
14/04/2023	3.1.01.07.07.008	TELEFONE	DESPEAS COM TELEFONE	64,90	
14/04/2023	3.1.01.07.07.003	MATERIAL DE ESCRITORIO E IMPRESSOS	DESPEAS COM MATERIAL DE ESCRITORIO	154,78	
14/04/2023	3.1.01.07.07.001	INTERNET	DESPEAS COM INTERNET	238,60	
14/04/2023	3.1.01.07.08.002	HONORARIOS CONTABEIS	DESPEAS COM HONORARIOS CONTABEIS	200,00	
14/04/2023	3.1.01.07.08.008	SERVICOS DE TERCEIROS	DESPEAS COM SERVIÇOS TERCEIROS	2.000,00	
14/04/2023	3.1.01.07.06.002	COMBUSTIVEL E VEICULOS	DESPEAS COM COMBUSTIVEL	312,54	
			TOTAL DO MÊS	3.262,80	3.262,80
12/05/2023	1.1.01.01.02.001	BANCO SICREDI	DESPEAS PAGAS NO DIA 12/05/2023		3.117,37
12/05/2023	3.1.01.07.06.004	AGUA E ESGOTO	DESPEAS COM AGUA E ESGOLO	131,00	
12/05/2023	3.1.01.07.07.008	TELEFONE	DESPEAS COM TELEFONE	64,90	
			TRANSPORTE	195,90	3.117,37

Empresa: CASTRO EQUIPAMENTOS LTDA
C.N.P.J.: 42.753.718/0001-07
Endereço: R DAS PAPOULAS, 348, QUADRA21 SALA A, JARDIM CUIABA, CUIABA/MT, CEP 78043-138
Período: 01/01/2023 - 31/12/2023
Insc. Junta Comercial: 51201848246 Data: 16/07/2021

DIÁRIO

Data	Classificação	Descrição	Histórico	Débito	Crédito
			TRANSPORTE	195,90	3.117,37
12/05/2023	3.1.01.07.07.003	MATERIAL DE ESCRITORIO E IMPRESSOS	DESPESAS COM MATERIAL DE ESCRITORIO	147,25	
12/05/2023	3.1.01.07.07.001	INTERNET	DESPESAS COM INTERNET	238,60	
12/05/2023	3.1.01.07.08.002	HONORARIOS CONTABEIS	DESPESAS COM HONORARIOS CONTABEIS	200,00	
12/05/2023	3.1.01.07.08.008	SERVICOS DE TERCEIROS	DESPESAS COM SERVIÇOS TERCEIROS	2.000,00	
12/05/2023	3.1.01.07.06.002	COMBUSTIVEL E VEICULOS	DESPESAS COM COMBUSTIVEL	335,62	
15/05/2023	3.1.01.07.06.001	ENERGIA ELETRICA	DESPESAS COM ENERGIA ELETRICA	198,30	
15/05/2023	1.1.01.01.01.001	CAIXA GERAL	DESPESAS COM ENERGIA ELETRICA		198,30
31/05/2023	1.1.01.02.01.001	CLIENTES DIVERSOS	VENDA DE MERCADORIA	6.038,00	
31/05/2023	3.1.01.01.01.003	VENDAS DE MERCADORIAS	VENDA DE MERCADORIA		6.038,00
31/05/2023	1.1.01.02.01.001	CLIENTES DIVERSOS	VENDA DE MERCADORIA	7.654,67	
31/05/2023	3.1.01.01.01.003	VENDAS DE MERCADORIAS	VENDA DE MERCADORIA		7.654,67
31/05/2023	1.1.01.02.01.001	CLIENTES DIVERSOS	VENDA DE MERCADORIA	3.475,71	
31/05/2023	3.1.01.01.01.003	VENDAS DE MERCADORIAS	VENDA DE MERCADORIA		3.475,71
31/05/2023	3.1.01.01.02.006	(-) SIMPLES NACIONAL	PROVISSÃO REF.	686,74	
31/05/2023	2.1.01.01.05.003	SIMPLES NACIONAL A RECOLHER	PROVISSÃO REF.		686,74
			TOTAL DO MÊS	21.170,79	21.170,79
01/06/2023	1.1.01.01.02.002	BANCO C6 - AG: 0001 CC: 9750006-2	PIX RECEBIDO	8.320,00	
01/06/2023	1.1.01.02.01.001	CLIENTES DIVERSOS	PIX RECEBIDO		8.320,00
14/06/2023	1.1.01.01.02.001	BANCO SICREDI	DESPESAS PAGAS NO DIA 14/06/2023		3.104,22
14/06/2023	3.1.01.07.06.004	AGUA E ESGOTO	DESPESAS COM AGUA E ESGOLO	145,26	
14/06/2023	3.1.01.07.07.008	TELEFONE	DESPESAS COM TELEFONE	64,90	
14/06/2023	3.1.01.07.07.003	MATERIAL DE ESCRITORIO E IMPRESSOS	DESPESAS COM MATERIAL DE ESCRITORIO	157,23	
14/06/2023	3.1.01.07.07.001	INTERNET	DESPESAS COM INTERNET	238,60	
14/06/2023	3.1.01.07.08.002	HONORARIOS CONTABEIS	DESPESAS COM HONORARIOS CONTABEIS	200,00	
14/06/2023	3.1.01.07.08.008	SERVICOS DE TERCEIROS	DESPESAS COM SERVIÇOS TERCEIROS	2.000,00	
14/06/2023	3.1.01.07.06.002	COMBUSTIVEL E VEICULOS	DESPESAS COM COMBUSTIVEL	298,23	
15/06/2023	3.1.01.07.06.001	ENERGIA ELETRICA	DESPESAS COM ENERGIA ELETRICA	220,82	
15/06/2023	1.1.01.01.01.001	CAIXA GERAL	DESPESAS COM ENERGIA ELETRICA		220,82
20/06/2023	2.1.01.01.05.003	SIMPLES NACIONAL A RECOLHER	PAGTO IMPOSTO SIMPLES NACIONAL	686,74	
20/06/2023	1.1.01.01.02.001	BANCO SICREDI	PAGTO IMPOSTO SIMPLES NACIONAL		686,74
			TOTAL DO MÊS	12.331,78	12.331,78
13/07/2023	3.1.01.07.06.001	ENERGIA ELETRICA	DESPESAS COM ENERGIA ELETRICA	218,20	
13/07/2023	1.1.01.01.01.001	CAIXA GERAL	DESPESAS COM ENERGIA ELETRICA		218,20
14/07/2023	1.1.01.01.02.001	BANCO SICREDI	DESPESAS PAGAS NO DIA 14/07/2023		3.020,29
14/07/2023	3.1.01.07.06.004	AGUA E ESGOTO	DESPESAS COM AGUA E ESGOLO	124,56	
14/07/2023	3.1.01.07.07.008	TELEFONE	DESPESAS COM TELEFONE	64,90	
14/07/2023	3.1.01.07.07.003	MATERIAL DE ESCRITORIO E IMPRESSOS	DESPESAS COM MATERIAL DE ESCRITORIO	167,52	
14/07/2023	3.1.01.07.07.001	INTERNET	DESPESAS COM INTERNET	238,60	
14/07/2023	3.1.01.07.08.002	HONORARIOS CONTABEIS	DESPESAS COM HONORARIOS CONTABEIS	200,00	
14/07/2023	3.1.01.07.08.008	SERVICOS DE TERCEIROS	DESPESAS COM SERVIÇOS TERCEIROS	1.900,00	
14/07/2023	3.1.01.07.06.002	COMBUSTIVEL E VEICULOS	DESPESAS COM COMBUSTIVEL	324,71	
27/07/2023	1.1.01.02.02.002	ESTOQUES - MERCADORIAS PARA REVENDA	COMPRA DE MERCADORIA	606,00	
27/07/2023	2.1.01.01.01.001	FORNECEDORES DIVERSOS	COMPRA DE MERCADORIA		606,00
27/07/2023	1.1.01.02.01.001	CLIENTES DIVERSOS	VENDA DE MERCADORIA	700,00	
27/07/2023	3.1.01.01.01.003	VENDAS DE MERCADORIAS	VENDA DE MERCADORIA		700,00
31/07/2023	3.1.01.01.02.006	(-) SIMPLES NACIONAL	PROVISSÃO REF.	28,00	
31/07/2023	2.1.01.01.05.003	SIMPLES NACIONAL A RECOLHER	PROVISSÃO REF.		28,00
			TOTAL DO MÊS	4.572,49	4.572,49
03/08/2023	1.1.01.02.01.001	CLIENTES DIVERSOS	VENDA DE MERCADORIA	7.020,00	
03/08/2023	3.1.01.01.01.003	VENDAS DE MERCADORIAS	VENDA DE MERCADORIA		7.020,00
04/08/2023	1.1.01.02.01.001	CLIENTES DIVERSOS	VENDA DE MERCADORIA	1.346,50	
			TRANSPORTE	8.366,50	7.020,00



Empresa: CASTRO EQUIPAMENTOS LTDA
C.N.P.J.: 42.753.718/0001-07
Endereço: R DAS PAPOULAS, 348, QUADRA21 SALA A, JARDIM CUIABA, CUIABA/MT, CEP 78043-138
Período: 01/01/2023 - 31/12/2023
Insc. Junta Comercial: 51201848246 Data: 16/07/2021

DIÁRIO

Data	Classificação	Descrição	Histórico	Débito	Crédito
04/08/2023	3.1.01.01.01.003	VENDAS DE MERCADORIAS	TRANSPORTE	8.366,50	7.020,00
04/08/2023	1.1.01.02.01.001	CLIENTES DIVERSOS	VENDA DE MERCADORIA		1.346,50
04/08/2023	3.1.01.01.01.003	VENDAS DE MERCADORIAS	VENDA DE MERCADORIA	18.320,00	
09/08/2023	3.1.01.01.02.005	(-) VENDAS CANCELADAS, DEVOLUCAO	DEVOLUÇÃO DE VENDA DE MERCADORIA	18.320,00	
09/08/2023	1.1.01.02.01.001	CLIENTES DIVERSOS	DEVOLUÇÃO DE VENDA DE MERCADORIA		18.320,00
09/08/2023	1.1.01.02.01.001	CLIENTES DIVERSOS	VENDA DE MERCADORIA	18.320,00	
09/08/2023	3.1.01.01.01.003	VENDAS DE MERCADORIAS	VENDA DE MERCADORIA		18.320,00
10/08/2023	1.1.01.02.01.001	CLIENTES DIVERSOS	VENDA DE MERCADORIA	2.240,00	
10/08/2023	3.1.01.01.01.003	VENDAS DE MERCADORIAS	VENDA DE MERCADORIA		2.240,00
14/08/2023	3.1.01.07.06.001	ENERGIA ELETRICA	DESPESAS COM ENERGIA ELETRICA	198,23	
14/08/2023	1.1.01.01.01.001	CAIXA GERAL	DESPESAS COM ENERGIA ELETRICA		198,23
14/08/2023	1.1.01.01.02.001	BANCO SICREDI	DESPESAS PAGAS NO DIA 14/08/2023		2.964,45
14/08/2023	3.1.01.07.06.004	AGUA E ESGOTO	DESPESAS COM AGUA E ESGOLO	131,23	
14/08/2023	3.1.01.07.07.008	TELEFONE	DESPESAS COM TELEFONE	64,90	
14/08/2023	3.1.01.07.07.003	MATERIAL DE ESCRITORIO E IMPRESSOS	DESPESAS COM MATERIAL DE ESCRITORIO	142,36	
14/08/2023	3.1.01.07.07.001	INTERNET	DESPESAS COM INTERNET	238,60	
14/08/2023	3.1.01.07.08.002	HONORARIOS CONTABEIS	DESPESAS COM HONORARIOS CONTABEIS	200,00	
14/08/2023	3.1.01.07.08.008	SERVICOS DE TERCEIROS	DESPESAS COM SERVIÇOS TERCEIROS	1.900,00	
14/08/2023	3.1.01.07.06.002	COMBUSTIVEL E VEICULOS	DESPESAS COM COMBUSTIVEL	287,36	
16/08/2023	1.1.01.02.01.001	CLIENTES DIVERSOS	VENDA DE MERCADORIA	5.421,00	
16/08/2023	3.1.01.01.01.003	VENDAS DE MERCADORIAS	VENDA DE MERCADORIA		5.421,00
17/08/2023	1.1.01.02.02.002	ESTOQUES - MERCADORIAS PARA REVENDA	COMPRA DE MERCADORIA	11.078,00	
17/08/2023	2.1.01.01.01.001	FORNECEDORES DIVERSOS	COMPRA DE MERCADORIA		11.078,00
17/08/2023	1.1.01.02.01.001	CLIENTES DIVERSOS	VENDA DE MERCADORIA	2.250,67	
17/08/2023	3.1.01.01.01.003	VENDAS DE MERCADORIAS	VENDA DE MERCADORIA		2.250,67
18/08/2023	2.1.01.01.01.001	FORNECEDORES DIVERSOS	PAGAMENTO FORNECEDORES	8.320,00	
18/08/2023	1.1.01.01.02.002	BANCO C6 - AG: 0001 CC: 9750006-2	PAGAMENTO FORNECEDORES		8.320,00
18/08/2023	1.1.01.02.01.001	CLIENTES DIVERSOS	VENDA DE MERCADORIA	12.120,00	
18/08/2023	3.1.01.01.01.003	VENDAS DE MERCADORIAS	VENDA DE MERCADORIA		12.120,00
19/08/2023	1.1.01.02.02.002	ESTOQUES - MERCADORIAS PARA REVENDA	COMPRA DE MERCADORIA	615,92	
19/08/2023	2.1.01.01.01.001	FORNECEDORES DIVERSOS	COMPRA DE MERCADORIA		615,92
21/08/2023	1.1.01.02.02.002	ESTOQUES - MERCADORIAS PARA REVENDA	COMPRA DE MERCADORIA	1.033,15	
21/08/2023	2.1.01.01.01.001	FORNECEDORES DIVERSOS	COMPRA DE MERCADORIA		1.033,15
21/08/2023	1.1.01.02.01.001	CLIENTES DIVERSOS	VENDA DE MERCADORIA	885,00	
21/08/2023	3.1.01.01.01.003	VENDAS DE MERCADORIAS	VENDA DE MERCADORIA		885,00
21/08/2023	1.1.01.02.01.001	CLIENTES DIVERSOS	VENDA DE MERCADORIA	24.890,60	
21/08/2023	3.1.01.01.01.003	VENDAS DE MERCADORIAS	VENDA DE MERCADORIA		24.890,60
21/08/2023	2.1.01.01.05.003	SIMPLES NACIONAL A RECOLHER	PAGTO IMPOSTO SIMPLES NACIONAL	28,00	
21/08/2023	1.1.01.01.02.001	BANCO SICREDI	PAGTO IMPOSTO SIMPLES NACIONAL		28,00
23/08/2023	1.1.01.02.01.001	CLIENTES DIVERSOS	VENDA DE MERCADORIA	1.221,07	
23/08/2023	3.1.01.01.01.003	VENDAS DE MERCADORIAS	VENDA DE MERCADORIA		1.221,07
29/08/2023	1.1.01.02.02.002	ESTOQUES - MERCADORIAS PARA REVENDA	COMPRA DE MERCADORIA	1.849,96	
29/08/2023	2.1.01.01.01.001	FORNECEDORES DIVERSOS	COMPRA DE MERCADORIA		1.849,96
29/08/2023	1.1.01.01.02.002	BANCO C6 - AG: 0001 CC: 9750006-2	RECEBIMENTO DE CLIENTE	18.320,00	
29/08/2023	1.1.01.02.01.001	CLIENTES DIVERSOS	RECEBIMENTO DE CLIENTE		18.320,00
30/08/2023	1.1.01.02.02.002	ESTOQUES - MERCADORIAS PARA REVENDA	COMPRA DE MERCADORIA	399,90	
30/08/2023	2.1.01.01.01.001	FORNECEDORES DIVERSOS	COMPRA DE MERCADORIA		399,90
30/08/2023	1.1.01.02.02.002	ESTOQUES - MERCADORIAS PARA REVENDA	COMPRA DE MERCADORIA	478,00	
30/08/2023	2.1.01.01.01.001	FORNECEDORES DIVERSOS	COMPRA DE MERCADORIA		478,00
30/08/2023	1.1.01.02.01.001	CLIENTES DIVERSOS	VENDA DE MERCADORIA	8.640,00	
30/08/2023	3.1.01.01.01.003	VENDAS DE MERCADORIAS	VENDA DE MERCADORIA		8.640,00
			TRANSPORTE	166.280,45	166.280,45



Empresa: CASTRO EQUIPAMENTOS LTDA
 C.N.P.J.: 42.753.718/0001-07
 Endereço: R DAS PAPOULAS, 348, QUADRA21 SALA A, JARDIM CUIABA, CUIABA/MT, CEP 78043-138
 Período: 01/01/2023 - 31/12/2023
 Insc. Junta Comercial: 51201848246 Data: 16/07/2021

Câmara Municipal de Acaulano
 CNPJ: 12.143.442/0001-78

Folha: 0005
 Número livro: 0002

DIÁRIO

Data	Classificação	Descrição	Histórico	Débito	Crédito
31/08/2023	3.1.01.01.02.006	(-) SIMPLES NACIONAL	TRANSPORTE	166.280,45	166.280,45
31/08/2023	2.1.01.01.05.003	SIMPLES NACIONAL A RECOLHER	PROVISSÃO REF.	2.918,17	
					2.918,17
			TOTAL DO MÊS	169.198,62	169.198,62
01/09/2023	1.1.01.01.02.002	BANCO C6 - AG: 0001 CC: 9750006-2	PIX RECEBIDO	24.890,60	
01/09/2023	1.1.01.02.01.001	CLIENTES DIVERSOS	PIX RECEBIDO		24.890,60
01/09/2023	1.1.01.02.05.004	ANTECIPAÇÃO DE LUCROS	TRANSF ENVIADA PIX	40.000,00	
01/09/2023	1.1.01.01.02.002	BANCO C6 - AG: 0001 CC: 9750006-2	TRANSF ENVIADA PIX		40.000,00
04/09/2023	2.1.01.01.01.001	FORNECEDORES DIVERSOS	TRANSF ENVIADA PIX	3.200,00	
04/09/2023	1.1.01.01.02.002	BANCO C6 - AG: 0001 CC: 9750006-2	TRANSF ENVIADA PIX		3.200,00
04/09/2023	1.1.01.02.02.002	ESTOQUES - MERCADORIAS PARA REVENDA	COMPRA DE MERCADORIA	3.240,00	
04/09/2023	2.1.01.01.01.001	FORNECEDORES DIVERSOS	COMPRA DE MERCADORIA		3.240,00
04/09/2023	1.1.01.02.01.001	CLIENTES DIVERSOS	VENDA DE MERCADORIA	2.760,00	
04/09/2023	3.1.01.01.01.003	VENDAS DE MERCADORIAS	VENDA DE MERCADORIA		2.760,00
04/09/2023	1.1.01.02.01.001	CLIENTES DIVERSOS	VENDA DE MERCADORIA	2.302,74	
04/09/2023	3.1.01.01.01.003	VENDAS DE MERCADORIAS	VENDA DE MERCADORIA		2.302,74
04/09/2023	1.1.01.02.01.001	CLIENTES DIVERSOS	VENDA DE MERCADORIA	4.605,48	
04/09/2023	3.1.01.01.01.003	VENDAS DE MERCADORIAS	VENDA DE MERCADORIA		4.605,48
04/09/2023	1.1.01.02.01.001	CLIENTES DIVERSOS	VENDA DE MERCADORIA	790,00	
04/09/2023	3.1.01.01.01.003	VENDAS DE MERCADORIAS	VENDA DE MERCADORIA		790,00
05/09/2023	1.1.01.02.02.002	ESTOQUES - MERCADORIAS PARA REVENDA	COMPRA DE MERCADORIA	619,99	
05/09/2023	2.1.01.01.01.001	FORNECEDORES DIVERSOS	COMPRA DE MERCADORIA		619,99
05/09/2023	1.1.01.02.02.002	ESTOQUES - MERCADORIAS PARA REVENDA	COMPRA DE MERCADORIA	298,00	
05/09/2023	2.1.01.01.01.001	FORNECEDORES DIVERSOS	COMPRA DE MERCADORIA		298,00
06/09/2023	1.1.01.02.02.002	ESTOQUES - MERCADORIAS PARA REVENDA	COMPRA DE MERCADORIA	178,11	
06/09/2023	2.1.01.01.01.001	FORNECEDORES DIVERSOS	COMPRA DE MERCADORIA		178,11
06/09/2023	1.1.01.02.01.001	CLIENTES DIVERSOS	VENDA DE MERCADORIA	6.120,00	
06/09/2023	3.1.01.01.01.003	VENDAS DE MERCADORIAS	VENDA DE MERCADORIA		6.120,00
06/09/2023	1.1.01.02.01.001	CLIENTES DIVERSOS	VENDA DE MERCADORIA	2.849,50	
06/09/2023	3.1.01.01.01.003	VENDAS DE MERCADORIAS	VENDA DE MERCADORIA		2.849,50
06/09/2023	1.1.01.02.01.001	CLIENTES DIVERSOS	VENDA DE MERCADORIA	663,90	
06/09/2023	3.1.01.01.01.003	VENDAS DE MERCADORIAS	VENDA DE MERCADORIA		663,90
06/09/2023	1.1.01.02.02.002	ESTOQUES - MERCADORIAS PARA REVENDA	COMPRA DE MERCADORIA	85.085,31	
06/09/2023	2.1.01.01.01.001	FORNECEDORES DIVERSOS	COMPRA DE MERCADORIA		85.085,31
11/09/2023	1.1.01.02.02.002	ESTOQUES - MERCADORIAS PARA REVENDA	COMPRA DE MERCADORIA	12.220,04	
11/09/2023	2.1.01.01.01.001	FORNECEDORES DIVERSOS	COMPRA DE MERCADORIA		12.220,04
12/09/2023	1.1.01.02.02.002	ESTOQUES - MERCADORIAS PARA REVENDA	COMPRA DE MERCADORIA	652,50	
12/09/2023	2.1.01.01.01.001	FORNECEDORES DIVERSOS	COMPRA DE MERCADORIA		652,50
12/09/2023	1.1.01.02.01.001	CLIENTES DIVERSOS	VENDA DE MERCADORIA	1.346,50	
12/09/2023	3.1.01.01.01.003	VENDAS DE MERCADORIAS	VENDA DE MERCADORIA		1.346,50
12/09/2023	1.1.01.02.01.001	CLIENTES DIVERSOS	VENDA DE MERCADORIA	1.224,00	
12/09/2023	3.1.01.01.01.003	VENDAS DE MERCADORIAS	VENDA DE MERCADORIA		1.224,00
13/09/2023	1.1.01.02.01.001	CLIENTES DIVERSOS	VENDA DE MERCADORIA	360,00	
13/09/2023	3.1.01.01.01.003	VENDAS DE MERCADORIAS	VENDA DE MERCADORIA		360,00
13/09/2023	1.1.01.02.01.001	CLIENTES DIVERSOS	VENDA DE MERCADORIA	7.138,00	
13/09/2023	3.1.01.01.01.003	VENDAS DE MERCADORIAS	VENDA DE MERCADORIA		7.138,00
13/09/2023	3.1.01.07.06.001	ENERGIA ELETRICA	DESPESAS COM ENERGIA ELETRICA	216,22	
13/09/2023	1.1.01.01.01.001	CAIXA GERAL	DESPESAS COM ENERGIA ELETRICA		216,22
13/09/2023	1.1.01.01.02.001	BANCO SICREDI	DESPESAS PAGAS NO DIA 13/09/2023		3.100,80
13/09/2023	3.1.01.07.06.004	AGUA E ESGOTO	DESPESAS COM AGUA E ESGOLO	132,53	
13/09/2023	3.1.01.07.07.008	TELEFONE	DESPESAS COM TELEFONE	64,90	
			TRANSPORTE	200.958,32	203.861,69

Empresa: CASTRO EQUIPAMENTOS LTDA
C.N.P.J.: 42.753.718/0001-07
Endereço: R DAS PAPOULAS, 348, QUADRA21 SALA A, JARDIM CUIABA, CUIABA/MT,
Período: 01/01/2023 - 31/12/2023
Insc. Junta Comercial: 51201848246 Data: 16/07/2021

DIÁRIO

Data	Classificação	Descrição	Histórico	Débito	Crédito
			TRANSPORTE	200.958,32	203.861,69
13/09/2023	3.1.01.07.07.003	MATERIAL DE ESCRITORIO E IMPRESSOS	DESPESAS COM MATERIAL DE ESCRITORIO	152,32	
13/09/2023	3.1.01.07.07.001	INTERNET	DESPESAS COM INTERNET	238,60	
13/09/2023	3.1.01.07.08.002	HONORARIOS CONTABEIS	DESPESAS COM HONORARIOS CONTABEIS	200,00	
13/09/2023	3.1.01.07.08.008	SERVICOS DE TERCEIROS	DESPESAS COM SERVIÇOS TERCEIROS	2.000,00	
13/09/2023	3.1.01.07.06.002	COMBUSTIVEL E VEICULOS	DESPESAS COM COMBUSTIVEL	312,45	
14/09/2023	2.1.01.01.01.001	FORNECEDORES DIVERSOS	PGTO BOLETO	488,62	
14/09/2023	1.1.01.01.02.002	BANCO C6 - AG: 0001 CC: 9750006-2	PGTO BOLETO		488,62
14/09/2023	2.1.01.01.01.001	FORNECEDORES DIVERSOS	PGTO BOLETO	414,88	
14/09/2023	1.1.01.01.02.002	BANCO C6 - AG: 0001 CC: 9750006-2	PGTO BOLETO		414,88
14/09/2023	2.1.01.01.01.001	FORNECEDORES DIVERSOS	PGTO BOLETO	555,50	
14/09/2023	1.1.01.01.02.002	BANCO C6 - AG: 0001 CC: 9750006-2	PGTO BOLETO		555,50
14/09/2023	1.1.01.01.02.002	BANCO C6 - AG: 0001 CC: 9750006-2	PIX RECEBIDO	6.600,00	
14/09/2023	1.1.01.02.01.001	CLIENTES DIVERSOS	PIX RECEBIDO		6.600,00
14/09/2023	2.1.01.01.01.001	FORNECEDORES DIVERSOS	PGTO BOLETO	5.927,25	
14/09/2023	1.1.01.01.02.002	BANCO C6 - AG: 0001 CC: 9750006-2	PGTO BOLETO		5.927,25
14/09/2023	1.1.01.01.02.002	BANCO C6 - AG: 0001 CC: 9750006-2	PIX RECEBIDO	1.220,00	
14/09/2023	1.1.01.02.01.001	CLIENTES DIVERSOS	PIX RECEBIDO		1.220,00
15/09/2023	2.1.01.01.01.001	FORNECEDORES DIVERSOS	TRANSF ENVIADA PIX	1.220,00	
15/09/2023	1.1.01.01.02.002	BANCO C6 - AG: 0001 CC: 9750006-2	TRANSF ENVIADA PIX		1.220,00
15/09/2023	2.1.01.01.01.001	FORNECEDORES DIVERSOS	TRANSF ENVIADA PIX	1.460,00	
15/09/2023	1.1.01.01.02.002	BANCO C6 - AG: 0001 CC: 9750006-2	TRANSF ENVIADA PIX		1.460,00
15/09/2023	1.1.01.02.02.002	ESTOQUES - MERCADORIAS PARA REVENDA	COMPRA DE MERCADORIA	1.979,00	
15/09/2023	2.1.01.01.01.001	FORNECEDORES DIVERSOS	COMPRA DE MERCADORIA		1.979,00
15/09/2023	1.1.01.02.02.002	ESTOQUES - MERCADORIAS PARA REVENDA	COMPRA DE MERCADORIA	197,90	
15/09/2023	2.1.01.01.01.001	FORNECEDORES DIVERSOS	COMPRA DE MERCADORIA		197,90
16/09/2023	1.1.01.02.02.002	ESTOQUES - MERCADORIAS PARA REVENDA	COMPRA DE MERCADORIA	553,30	
16/09/2023	2.1.01.01.01.001	FORNECEDORES DIVERSOS	COMPRA DE MERCADORIA		553,30
18/09/2023	1.1.01.02.02.002	ESTOQUES - MERCADORIAS PARA REVENDA	COMPRA DE MERCADORIA	202,41	
18/09/2023	2.1.01.01.01.001	FORNECEDORES DIVERSOS	COMPRA DE MERCADORIA		202,41
19/09/2023	2.1.01.01.01.001	FORNECEDORES DIVERSOS	TRANSF ENVIADA PIX	1.330,00	
19/09/2023	1.1.01.01.02.002	BANCO C6 - AG: 0001 CC: 9750006-2	TRANSF ENVIADA PIX		1.330,00
19/09/2023	1.1.01.02.02.002	ESTOQUES - MERCADORIAS PARA REVENDA	COMPRA DE MERCADORIA	1.335,00	
19/09/2023	2.1.01.01.01.001	FORNECEDORES DIVERSOS	COMPRA DE MERCADORIA		1.335,00
19/09/2023	1.1.01.02.01.001	CLIENTES DIVERSOS	VENDA DE MERCADORIA	2.380,00	
19/09/2023	3.1.01.01.01.003	VENDAS DE MERCADORIAS	VENDA DE MERCADORIA		2.380,00
19/09/2023	1.1.01.02.01.001	CLIENTES DIVERSOS	VENDA DE MERCADORIA	139,84	
19/09/2023	3.1.01.01.01.003	VENDAS DE MERCADORIAS	VENDA DE MERCADORIA		139,84
19/09/2023	1.1.01.02.01.001	CLIENTES DIVERSOS	VENDA DE MERCADORIA	1.221,00	
19/09/2023	3.1.01.01.01.003	VENDAS DE MERCADORIAS	VENDA DE MERCADORIA		1.221,00
19/09/2023	1.1.01.02.01.001	CLIENTES DIVERSOS	VENDA DE MERCADORIA	1.221,00	
19/09/2023	3.1.01.01.01.003	VENDAS DE MERCADORIAS	VENDA DE MERCADORIA		1.221,00
20/09/2023	1.1.01.02.02.002	ESTOQUES - MERCADORIAS PARA REVENDA	COMPRA DE MERCADORIA	1.099,83	
20/09/2023	2.1.01.01.01.001	FORNECEDORES DIVERSOS	COMPRA DE MERCADORIA		1.099,83
20/09/2023	1.1.01.02.02.002	ESTOQUES - MERCADORIAS PARA REVENDA	COMPRA DE MERCADORIA	842,73	
20/09/2023	2.1.01.01.01.001	FORNECEDORES DIVERSOS	COMPRA DE MERCADORIA		842,73
20/09/2023	1.1.01.02.01.001	CLIENTES DIVERSOS	VENDA DE MERCADORIA	1.749,00	
20/09/2023	3.1.01.01.01.003	VENDAS DE MERCADORIAS	VENDA DE MERCADORIA		1.749,00
20/09/2023	2.1.01.01.05.003	SIMPLES NACIONAL A RECOLHER	PAGTO IMPOSTO SIMPLES NACIONAL	2.918,17	
20/09/2023	1.1.01.01.02.001	BANCO SICREDI	PAGTO IMPOSTO SIMPLES NACIONAL		2.918,17
21/09/2023	1.1.01.02.02.002	ESTOQUES - MERCADORIAS PARA REVENDA	COMPRA DE MERCADORIA	1.267,02	
			TRANSPORTE	240.184,14	238.917,12

Empresa: CASTRO EQUIPAMENTOS LTDA
C.N.P.J.: 42.753.718/0001-07
Endereço: R DAS PAPOULAS, 348, QUADRA21 SALA A, JARDIM CUIABA, CUIABA, MT, CEP 78048-198
Período: 01/01/2023 - 31/12/2023
Insc. Junta Comercial: 51201848246 Data: 16/07/2021

Câmara Municipal de Acaiaçu
 Nº 18048/20001-76

DIÁRIO

Data	Classificação	Descrição	Histórico	Débito	Crédito
			TRANSPORTE	240.184,14	238.917,12
21/09/2023	2.1.01.01.01.001	FORNECEDORES DIVERSOS	COMPRA DE MERCADORIA		1.267,02
21/09/2023	1.1.01.02.01.001	CLIENTES DIVERSOS	VENDA DE MERCADORIA	1.926,00	
21/09/2023	3.1.01.01.01.003	VENDAS DE MERCADORIAS	VENDA DE MERCADORIA		1.926,00
21/09/2023	1.1.01.02.01.001	CLIENTES DIVERSOS	VENDA DE MERCADORIA	963,00	
21/09/2023	3.1.01.01.01.003	VENDAS DE MERCADORIAS	VENDA DE MERCADORIA		963,00
22/09/2023	1.1.01.02.02.002	ESTOQUES - MERCADORIAS PARA REVENDA	COMPRA DE MERCADORIA	5.376,00	
22/09/2023	2.1.01.01.01.001	FORNECEDORES DIVERSOS	COMPRA DE MERCADORIA		5.376,00
22/09/2023	1.1.01.02.02.002	ESTOQUES - MERCADORIAS PARA REVENDA	COMPRA DE MERCADORIA	6.062,16	
22/09/2023	2.1.01.01.01.001	FORNECEDORES DIVERSOS	COMPRA DE MERCADORIA		6.062,16
22/09/2023	1.1.01.02.02.002	ESTOQUES - MERCADORIAS PARA REVENDA	COMPRA DE MERCADORIA	804,89	
22/09/2023	2.1.01.01.01.001	FORNECEDORES DIVERSOS	COMPRA DE MERCADORIA		804,89
22/09/2023	1.1.01.02.01.001	CLIENTES DIVERSOS	VENDA DE MERCADORIA	8.003,70	
22/09/2023	3.1.01.01.01.003	VENDAS DE MERCADORIAS	VENDA DE MERCADORIA		8.003,70
22/09/2023	1.1.01.02.01.001	CLIENTES DIVERSOS	VENDA DE MERCADORIA	13.086,50	
22/09/2023	3.1.01.01.01.003	VENDAS DE MERCADORIAS	VENDA DE MERCADORIA		13.086,50
25/09/2023	1.1.01.02.05.004	ANTECIPAÇÃO DE LUCROS	TRANSF ENVIADA PIX	27.066,60	
25/09/2023	1.1.01.01.02.002	BANCO C6 - AG: 0001 CC: 9750006-2	TRANSF ENVIADA PIX		27.066,60
25/09/2023	1.1.01.02.01.001	CLIENTES DIVERSOS	VENDA DE MERCADORIA	514,85	
25/09/2023	3.1.01.01.01.003	VENDAS DE MERCADORIAS	VENDA DE MERCADORIA		514,85
25/09/2023	1.1.01.02.01.001	CLIENTES DIVERSOS	VENDA DE MERCADORIA	514,85	
25/09/2023	3.1.01.01.01.003	VENDAS DE MERCADORIAS	VENDA DE MERCADORIA		514,85
26/09/2023	1.1.01.01.02.002	BANCO C6 - AG: 0001 CC: 9750006-2	PIX RECEBIDO	19.400,00	
26/09/2023	1.1.01.02.01.001	CLIENTES DIVERSOS	PIX RECEBIDO		19.400,00
26/09/2023	1.1.01.02.05.004	ANTECIPAÇÃO DE LUCROS	TRANSF ENVIADA PIX	76.093,00	
26/09/2023	1.1.01.01.02.002	BANCO C6 - AG: 0001 CC: 9750006-2	TRANSF ENVIADA PIX		76.093,00
28/09/2023	1.1.01.01.02.002	BANCO C6 - AG: 0001 CC: 9750006-2	RECEBIMENTO DE CLIENTE	700,00	
28/09/2023	1.1.01.02.01.001	CLIENTES DIVERSOS	RECEBIMENTO DE CLIENTE		700,00
28/09/2023	1.1.01.02.01.001	CLIENTES DIVERSOS	VENDA DE MERCADORIA	2.574,25	
28/09/2023	3.1.01.01.01.003	VENDAS DE MERCADORIAS	VENDA DE MERCADORIA		2.574,25
29/09/2023	1.1.01.01.02.002	BANCO C6 - AG: 0001 CC: 9750006-2	RECEBIMENTO DE CLIENTE	790,00	
29/09/2023	1.1.01.02.01.001	CLIENTES DIVERSOS	RECEBIMENTO DE CLIENTE		790,00
29/09/2023	1.1.01.02.02.002	ESTOQUES - MERCADORIAS PARA REVENDA	COMPRA DE MERCADORIA	265,00	
29/09/2023	2.1.01.01.01.001	FORNECEDORES DIVERSOS	COMPRA DE MERCADORIA		265,00
29/09/2023	1.1.01.02.02.002	ESTOQUES - MERCADORIAS PARA REVENDA	COMPRA DE MERCADORIA	265,00	
29/09/2023	2.1.01.01.01.001	FORNECEDORES DIVERSOS	COMPRA DE MERCADORIA		265,00
29/09/2023	1.1.01.02.02.002	ESTOQUES - MERCADORIAS PARA REVENDA	COMPRA DE MERCADORIA	265,00	
29/09/2023	2.1.01.01.01.001	FORNECEDORES DIVERSOS	COMPRA DE MERCADORIA		265,00
29/09/2023	1.1.01.02.02.002	ESTOQUES - MERCADORIAS PARA REVENDA	COMPRA DE MERCADORIA	265,00	
29/09/2023	2.1.01.01.01.001	FORNECEDORES DIVERSOS	COMPRA DE MERCADORIA		265,00
29/09/2023	1.1.01.02.02.002	ESTOQUES - MERCADORIAS PARA REVENDA	COMPRA DE MERCADORIA	3.150,00	
29/09/2023	2.1.01.01.01.001	FORNECEDORES DIVERSOS	COMPRA DE MERCADORIA		3.150,00
29/09/2023	1.1.01.02.01.001	CLIENTES DIVERSOS	VENDA DE MERCADORIA	5.924,00	
29/09/2023	3.1.01.01.01.003	VENDAS DE MERCADORIAS	VENDA DE MERCADORIA		5.924,00
29/09/2023	1.1.01.02.01.001	CLIENTES DIVERSOS	VENDA DE MERCADORIA	1.521,00	
29/09/2023	3.1.01.01.01.003	VENDAS DE MERCADORIAS	VENDA DE MERCADORIA		1.521,00
30/09/2023	3.1.01.01.02.006	(-) SIMPLES NACIONAL	PROVISSÃO REF.	2.875,98	
30/09/2023	2.1.01.01.05.003	SIMPLES NACIONAL A RECOLHER	PROVISSÃO REF.		2.875,98
			TOTAL DO MÊS	418.855,92	418.855,92



Empresa: CASTRO EQUIPAMENTOS LTDA
C.N.P.J.: 42.753.718/0001-07
Endereço: R DAS PAPOULAS, 348, QUADRA21 SALA A, JARDIM CUIABA, CUIABA/MT, CEP 78043-158
Período: 01/01/2023 - 31/12/2023
Insc. Junta Comercial: 51201848246 Data: 16/07/2021

DIÁRIO

Data	Classificação	Descrição	Histórico	Débito	Crédito
02/10/2023	1.1.01.01.02.002	BANCO C6 - AG: 0001 CC: 9750006-2	RECEBIMENTO DE CLIENTE	6.120,00	
02/10/2023	1.1.01.02.01.001	CLIENTES DIVERSOS	RECEBIMENTO DE CLIENTE		6.120,00
02/10/2023	2.1.01.01.01.001	FORNECEDORES DIVERSOS	TRANSF ENVIADA PIX	7.600,00	
02/10/2023	1.1.01.01.02.002	BANCO C6 - AG: 0001 CC: 9750006-2	TRANSF ENVIADA PIX		7.600,00
03/10/2023	1.1.01.02.02.002	ESTOQUES - MERCADORIAS PARA REVENDA	COMPRA DE MERCADORIA	27.066,40	
03/10/2023	2.1.01.01.01.001	FORNECEDORES DIVERSOS	COMPRA DE MERCADORIA		27.066,40
03/10/2023	1.1.01.02.01.001	CLIENTES DIVERSOS	VENDA DE MERCADORIA	6.740,93	
03/10/2023	3.1.01.01.01.003	VENDAS DE MERCADORIAS	VENDA DE MERCADORIA		6.740,93
04/10/2023	1.1.01.01.02.002	BANCO C6 - AG: 0001 CC: 9750006-2	RECEBIMENTO DE CLIENTE	12.120,00	
04/10/2023	1.1.01.02.01.001	CLIENTES DIVERSOS	RECEBIMENTO DE CLIENTE		12.120,00
04/10/2023	2.1.01.01.01.001	FORNECEDORES DIVERSOS	TRANSF ENVIADA PIX	12.130,00	
04/10/2023	1.1.01.01.02.002	BANCO C6 - AG: 0001 CC: 9750006-2	TRANSF ENVIADA PIX		12.130,00
04/10/2023	1.1.01.02.01.001	CLIENTES DIVERSOS	VENDA DE MERCADORIA	31.999,80	
04/10/2023	3.1.01.01.01.003	VENDAS DE MERCADORIAS	VENDA DE MERCADORIA		31.999,80
04/10/2023	1.1.01.02.01.001	CLIENTES DIVERSOS	VENDA DE MERCADORIA	3.888,40	
04/10/2023	3.1.01.01.01.003	VENDAS DE MERCADORIAS	VENDA DE MERCADORIA		3.888,40
05/10/2023	1.1.01.02.02.002	ESTOQUES - MERCADORIAS PARA REVENDA	COMPRA DE MERCADORIA	1.485,71	
05/10/2023	2.1.01.01.01.001	FORNECEDORES DIVERSOS	COMPRA DE MERCADORIA		1.485,71
06/10/2023	1.1.01.01.02.002	BANCO C6 - AG: 0001 CC: 9750006-2	RECEBIMENTO DE CLIENTE	8.640,00	
06/10/2023	1.1.01.02.01.001	CLIENTES DIVERSOS	RECEBIMENTO DE CLIENTE		8.640,00
06/10/2023	1.1.01.02.02.002	ESTOQUES - MERCADORIAS PARA REVENDA	COMPRA DE MERCADORIA	2.490,00	
06/10/2023	2.1.01.01.01.001	FORNECEDORES DIVERSOS	COMPRA DE MERCADORIA		2.490,00
06/10/2023	1.1.01.02.02.002	ESTOQUES - MERCADORIAS PARA REVENDA	COMPRA DE MERCADORIA	710,00	
06/10/2023	2.1.01.01.01.001	FORNECEDORES DIVERSOS	COMPRA DE MERCADORIA		710,00
06/10/2023	1.1.01.02.01.001	CLIENTES DIVERSOS	VENDA DE MERCADORIA	1.694,20	
06/10/2023	3.1.01.01.01.003	VENDAS DE MERCADORIAS	VENDA DE MERCADORIA		1.694,20
06/10/2023	1.1.01.02.01.001	CLIENTES DIVERSOS	VENDA DE MERCADORIA	1.475,00	
06/10/2023	3.1.01.01.01.003	VENDAS DE MERCADORIAS	VENDA DE MERCADORIA		1.475,00
09/10/2023	2.1.01.01.01.001	FORNECEDORES DIVERSOS	TRANSF ENVIADA PIX	8.649,00	
09/10/2023	1.1.01.01.02.002	BANCO C6 - AG: 0001 CC: 9750006-2	TRANSF ENVIADA PIX		8.649,00
09/10/2023	1.1.01.02.02.002	ESTOQUES - MERCADORIAS PARA REVENDA	COMPRA DE MERCADORIA	3.520,00	
09/10/2023	2.1.01.01.01.001	FORNECEDORES DIVERSOS	COMPRA DE MERCADORIA		3.520,00
09/10/2023	1.1.01.02.01.001	CLIENTES DIVERSOS	VENDA DE MERCADORIA	4.858,00	
09/10/2023	3.1.01.01.01.003	VENDAS DE MERCADORIAS	VENDA DE MERCADORIA		4.858,00
10/10/2023	1.1.01.01.02.002	BANCO C6 - AG: 0001 CC: 9750006-2	RECEBIMENTO DE CLIENTE	2.380,00	
10/10/2023	1.1.01.02.01.001	CLIENTES DIVERSOS	RECEBIMENTO DE CLIENTE		2.380,00
11/10/2023	1.1.01.01.02.002	BANCO C6 - AG: 0001 CC: 9750006-2	RECEBIMENTO DE CLIENTE	2.760,00	
11/10/2023	1.1.01.02.01.001	CLIENTES DIVERSOS	RECEBIMENTO DE CLIENTE		2.760,00
11/10/2023	2.1.01.01.01.001	FORNECEDORES DIVERSOS	TRANSF ENVIADA PIX	562,73	
11/10/2023	1.1.01.01.02.002	BANCO C6 - AG: 0001 CC: 9750006-2	TRANSF ENVIADA PIX		562,73
11/10/2023	2.1.01.01.01.001	FORNECEDORES DIVERSOS	TRANSF ENVIADA PIX	562,73	
11/10/2023	1.1.01.01.02.002	BANCO C6 - AG: 0001 CC: 9750006-2	TRANSF ENVIADA PIX		562,73
11/10/2023	1.1.01.01.02.002	BANCO C6 - AG: 0001 CC: 9750006-2	RECEBIMENTO DE CLIENTE	1.221,07	
11/10/2023	1.1.01.02.01.001	CLIENTES DIVERSOS	RECEBIMENTO DE CLIENTE		1.221,07
11/10/2023	1.1.01.01.02.002	BANCO C6 - AG: 0001 CC: 9750006-2	RECEBIMENTO DE CLIENTE	139,84	
11/10/2023	1.1.01.02.01.001	CLIENTES DIVERSOS	RECEBIMENTO DE CLIENTE		139,84
13/10/2023	1.1.01.01.02.002	BANCO C6 - AG: 0001 CC: 9750006-2	RECEBIMENTO DE CLIENTE	1.221,00	
13/10/2023	1.1.01.02.01.001	CLIENTES DIVERSOS	RECEBIMENTO DE CLIENTE		1.221,00
13/10/2023	1.1.01.01.02.002	BANCO C6 - AG: 0001 CC: 9750006-2	RECEBIMENTO DE CLIENTE	1.749,00	
13/10/2023	1.1.01.02.01.001	CLIENTES DIVERSOS	RECEBIMENTO DE CLIENTE		1.749,00
13/10/2023	1.1.01.02.02.002	ESTOQUES - MERCADORIAS PARA REVENDA	COMPRA DE MERCADORIA	558,75	
13/10/2023	2.1.01.01.01.001	FORNECEDORES DIVERSOS	COMPRA DE MERCADORIA		558,75
			TRANSPORTE	152.342,56	152.342,56

Empresa: CASTRO EQUIPAMENTOS LTDA
C.N.P.J.: 42.753.718/0001-07
Endereço: R DAS PAPOULAS, 348, QUADRA21 SALA A, JARDIM CUIABA, CUIABA/MT, CEP 78043-138
Período: 01/01/2023 - 31/12/2023
Insc. Junta Comercial: 51201848246 Data: 16/07/2021

DIÁRIO

Data	Classificação	Descrição	Histórico	Débito	Crédito
			TRANSPORTE	152.342,56	152.342,56
13/10/2023	1.1.01.02.01.001	CLIENTES DIVERSOS	VENDA DE MERCADORIA	1.138,20	
13/10/2023	3.1.01.01.01.003	VENDAS DE MERCADORIAS	VENDA DE MERCADORIA		1.138,20
13/10/2023	1.1.01.02.01.001	CLIENTES DIVERSOS	VENDA DE MERCADORIA	1.435,00	
13/10/2023	3.1.01.01.01.003	VENDAS DE MERCADORIAS	VENDA DE MERCADORIA		1.435,00
13/10/2023	1.1.01.01.02.001	BANCO SICREDI	DESPESAS PAGAS NO DIA 13/10/2023		3.127,72
13/10/2023	3.1.01.07.06.004	AGUA E ESGOTO	DESPESAS COM AGUA E ESGOTO	119,25	
13/10/2023	3.1.01.07.07.008	TELEFONE	DESPESAS COM TELEFONE	64,90	
13/10/2023	3.1.01.07.07.003	MATERIAL DE ESCRITORIO E IMPRESSOS	DESPESAS COM MATERIAL DE ESCRITORIO	148,73	
13/10/2023	3.1.01.07.07.001	INTERNET	DESPESAS COM INTERNET	238,60	
13/10/2023	3.1.01.07.08.002	HONORARIOS CONTABEIS	DESPESAS COM HONORARIOS CONTABEIS	200,00	
13/10/2023	3.1.01.07.08.008	SERVICOS DE TERCEIROS	DESPESAS COM SERVIÇOS TERCEIROS	2.000,00	
13/10/2023	3.1.01.07.06.002	COMBUSTIVEL E VEICULOS	DESPESAS COM COMBUSTIVEL	356,24	
14/10/2023	3.1.01.07.06.001	ENERGIA ELETRICA	DESPESAS COM ENERGIA ELETRICA	230,78	
14/10/2023	1.1.01.01.01.001	CAIXA GERAL	DESPESAS COM ENERGIA ELETRICA		230,78
16/10/2023	2.1.01.01.01.001	FORNECEDORES DIVERSOS	TRANSF ENVIADA PIX	2.436,83	
16/10/2023	1.1.01.01.02.002	BANCO C6 - AG: 0001 CC: 9750006-2	TRANSF ENVIADA PIX		2.436,83
16/10/2023	2.1.01.01.01.001	FORNECEDORES DIVERSOS	TRANSF ENVIADA PIX	4.873,66	
16/10/2023	1.1.01.01.02.002	BANCO C6 - AG: 0001 CC: 9750006-2	TRANSF ENVIADA PIX		4.873,66
16/10/2023	1.1.01.02.01.001	CLIENTES DIVERSOS	VENDA DE MERCADORIA	2.000,00	
16/10/2023	3.1.01.01.01.003	VENDAS DE MERCADORIAS	VENDA DE MERCADORIA		2.000,00
16/10/2023	1.1.01.02.01.001	CLIENTES DIVERSOS	VENDA DE MERCADORIA	2.080,00	
16/10/2023	3.1.01.01.01.003	VENDAS DE MERCADORIAS	VENDA DE MERCADORIA		2.080,00
17/10/2023	1.1.01.01.02.002	BANCO C6 - AG: 0001 CC: 9750006-2	RECEBIMENTO DE CLIENTE	1.346,50	
17/10/2023	1.1.01.02.01.001	CLIENTES DIVERSOS	RECEBIMENTO DE CLIENTE		1.346,50
17/10/2023	1.1.01.02.02.002	ESTOQUES - MERCADORIAS PARA REVENDA	COMPRA DE MERCADORIA	53,87	
17/10/2023	2.1.01.01.01.001	FORNECEDORES DIVERSOS	COMPRA DE MERCADORIA		53,87
17/10/2023	1.1.01.02.02.002	ESTOQUES - MERCADORIAS PARA REVENDA	COMPRA DE MERCADORIA	2.689,68	
17/10/2023	2.1.01.01.01.001	FORNECEDORES DIVERSOS	COMPRA DE MERCADORIA		2.689,68
17/10/2023	1.1.01.02.02.002	ESTOQUES - MERCADORIAS PARA REVENDA	COMPRA DE MERCADORIA	8.486,12	
17/10/2023	2.1.01.01.01.001	FORNECEDORES DIVERSOS	COMPRA DE MERCADORIA		8.486,12
17/10/2023	1.1.01.02.01.001	CLIENTES DIVERSOS	VENDA DE MERCADORIA	3.800,00	
17/10/2023	3.1.01.01.01.003	VENDAS DE MERCADORIAS	VENDA DE MERCADORIA		3.800,00
18/10/2023	1.1.01.01.02.002	BANCO C6 - AG: 0001 CC: 9750006-2	RECEBIMENTO DE CLIENTE	7.020,00	
18/10/2023	1.1.01.02.01.001	CLIENTES DIVERSOS	RECEBIMENTO DE CLIENTE		7.020,00
18/10/2023	1.1.01.01.02.002	BANCO C6 - AG: 0001 CC: 9750006-2	PIX RECEBIDO	1.840,00	
18/10/2023	1.1.01.02.01.001	CLIENTES DIVERSOS	PIX RECEBIDO		1.840,00
18/10/2023	1.1.01.01.02.002	BANCO C6 - AG: 0001 CC: 9750006-2	PIX RECEBIDO	2.030,00	
18/10/2023	1.1.01.02.01.001	CLIENTES DIVERSOS	PIX RECEBIDO		2.030,00
18/10/2023	2.1.01.01.01.001	FORNECEDORES DIVERSOS	TRANSF ENVIADA PIX	13.272,23	
18/10/2023	1.1.01.01.02.002	BANCO C6 - AG: 0001 CC: 9750006-2	TRANSF ENVIADA PIX		13.272,23
18/10/2023	1.1.01.02.02.002	ESTOQUES - MERCADORIAS PARA REVENDA	COMPRA DE MERCADORIA	128,55	
18/10/2023	2.1.01.01.01.001	FORNECEDORES DIVERSOS	COMPRA DE MERCADORIA		128,55
18/10/2023	1.1.01.02.02.002	ESTOQUES - MERCADORIAS PARA REVENDA	COMPRA DE MERCADORIA	75,96	
18/10/2023	2.1.01.01.01.001	FORNECEDORES DIVERSOS	COMPRA DE MERCADORIA		75,96
18/10/2023	1.1.01.02.02.002	ESTOQUES - MERCADORIAS PARA REVENDA	COMPRA DE MERCADORIA	872,50	
18/10/2023	2.1.01.01.01.001	FORNECEDORES DIVERSOS	COMPRA DE MERCADORIA		872,50
18/10/2023	1.1.01.02.02.002	ESTOQUES - MERCADORIAS PARA REVENDA	COMPRA DE MERCADORIA	179,72	
18/10/2023	2.1.01.01.01.001	FORNECEDORES DIVERSOS	COMPRA DE MERCADORIA		179,72
18/10/2023	1.1.01.02.02.002	ESTOQUES - MERCADORIAS PARA REVENDA	COMPRA DE MERCADORIA	1.959,00	
18/10/2023	2.1.01.01.01.001	FORNECEDORES DIVERSOS	COMPRA DE MERCADORIA		1.959,00
			TRANSPORTE	213.418,88	213.418,88

Empresa: CASTRO EQUIPAMENTOS LTDA
C.N.P.J.: 42.753.718/0001-07
Endereço: R DAS PAPOULAS, 348, QUADRA21 SALA A, JARDIM CUIABA, CUIABA/MT, CEP 78043-138
Período: 01/01/2023 - 31/12/2023
Insc. Junta Comercial: 51201848246 Data: 16/07/2021

Câmara Municipal de Acaiaçu Folha: 0010
CNPJ: 12.143.442/0001-76 Número livro: 0002

DIÁRIO

Data	Classificação	Descrição	Histórico	Débito	Crédito
18/10/2023	1.1.01.02.01.001	CLIENTES DIVERSOS	TRANSPORTE	213.418,88	213.418,88
18/10/2023	3.1.01.01.01.003	VENDAS DE MERCADORIAS	VENDA DE MERCADORIA	15.000,00	
18/10/2023	1.1.01.02.01.001	CLIENTES DIVERSOS	VENDA DE MERCADORIA		15.000,00
18/10/2023	3.1.01.01.01.003	VENDAS DE MERCADORIAS	VENDA DE MERCADORIA	854,98	
19/10/2023	1.1.01.01.02.002	BANCO C6 - AG: 0001 CC: 9750006-2	PIX RECEBIDO		854,98
19/10/2023	1.1.01.02.01.001	CLIENTES DIVERSOS	PIX RECEBIDO	4.478,27	
19/10/2023	2.1.01.01.01.001	FORNECEDORES DIVERSOS	TRANSF ENVIADA PIX		4.478,27
19/10/2023	1.1.01.01.02.002	BANCO C6 - AG: 0001 CC: 9750006-2	TRANSF ENVIADA PIX	567,90	
19/10/2023	2.1.01.01.01.001	FORNECEDORES DIVERSOS	TRANSF ENVIADA PIX		567,90
19/10/2023	1.1.01.01.01.001	FORNECEDORES DIVERSOS	TRANSF ENVIADA PIX	3.910,37	
19/10/2023	1.1.01.01.02.002	BANCO C6 - AG: 0001 CC: 9750006-2	TRANSF ENVIADA PIX		3.910,37
19/10/2023	1.1.01.02.02.002	ESTOQUES - MERCADORIAS PARA REVENDA	COMPRA DE MERCADORIA	2.374,00	
19/10/2023	2.1.01.01.01.001	FORNECEDORES DIVERSOS	COMPRA DE MERCADORIA		2.374,00
19/10/2023	1.1.01.02.02.002	ESTOQUES - MERCADORIAS PARA REVENDA	COMPRA DE MERCADORIA	1.187,00	
19/10/2023	2.1.01.01.01.001	FORNECEDORES DIVERSOS	COMPRA DE MERCADORIA		1.187,00
19/10/2023	1.1.01.02.02.002	ESTOQUES - MERCADORIAS PARA REVENDA	COMPRA DE MERCADORIA	1.187,00	
19/10/2023	2.1.01.01.01.001	FORNECEDORES DIVERSOS	COMPRA DE MERCADORIA		1.187,00
19/10/2023	1.1.01.02.02.002	ESTOQUES - MERCADORIAS PARA REVENDA	COMPRA DE MERCADORIA	1.187,00	
19/10/2023	2.1.01.01.01.001	FORNECEDORES DIVERSOS	COMPRA DE MERCADORIA		1.187,00
19/10/2023	1.1.01.02.01.001	CLIENTES DIVERSOS	VENDA DE MERCADORIA	2.462,79	
19/10/2023	3.1.01.01.01.003	VENDAS DE MERCADORIAS	VENDA DE MERCADORIA		2.462,79
20/10/2023	2.1.01.01.05.003	SIMPLES NACIONAL A RECOLHER	PAGTO IMPOSTO SIMPLES NACIONAL	2.875,98	
20/10/2023	1.1.01.01.02.001	BANCO SICREDI	PAGTO IMPOSTO SIMPLES NACIONAL		2.875,98
23/10/2023	1.1.01.01.02.002	BANCO C6 - AG: 0001 CC: 9750006-2	RECEBIMENTO DE CLIENTE	352,45	
23/10/2023	1.1.01.02.01.001	CLIENTES DIVERSOS	RECEBIMENTO DE CLIENTE		352,45
23/10/2023	1.1.01.01.02.002	BANCO C6 - AG: 0001 CC: 9750006-2	RECEBIMENTO DE CLIENTE	1.694,20	
23/10/2023	1.1.01.02.01.001	CLIENTES DIVERSOS	RECEBIMENTO DE CLIENTE		1.694,20
24/10/2023	1.1.01.01.02.002	BANCO C6 - AG: 0001 CC: 9750006-2	PIX RECEBIDO	1.500,00	
24/10/2023	1.1.01.02.01.001	CLIENTES DIVERSOS	PIX RECEBIDO		1.500,00
24/10/2023	2.1.01.01.01.001	FORNECEDORES DIVERSOS	TRANSF ENVIADA PIX	3.525,20	
24/10/2023	1.1.01.01.02.002	BANCO C6 - AG: 0001 CC: 9750006-2	TRANSF ENVIADA PIX		3.525,20
24/10/2023	1.1.01.01.02.002	BANCO C6 - AG: 0001 CC: 9750006-2	PIX RECEBIDO	29.400,00	
24/10/2023	1.1.01.02.01.001	CLIENTES DIVERSOS	PIX RECEBIDO		29.400,00
24/10/2023	2.1.01.01.01.001	FORNECEDORES DIVERSOS	TRANSF ENVIADA PIX	29.398,40	
24/10/2023	1.1.01.01.02.002	BANCO C6 - AG: 0001 CC: 9750006-2	TRANSF ENVIADA PIX		29.398,40
24/10/2023	1.1.01.02.02.002	ESTOQUES - MERCADORIAS PARA REVENDA	COMPRA DE MERCADORIA	510,99	
24/10/2023	2.1.01.01.01.001	FORNECEDORES DIVERSOS	COMPRA DE MERCADORIA		510,99
24/10/2023	1.1.01.02.02.002	ESTOQUES - MERCADORIAS PARA REVENDA	COMPRA DE MERCADORIA	1.283,87	
24/10/2023	2.1.01.01.01.001	FORNECEDORES DIVERSOS	COMPRA DE MERCADORIA		1.283,87
24/10/2023	1.1.01.02.02.002	ESTOQUES - MERCADORIAS PARA REVENDA	COMPRA DE MERCADORIA	15.096,00	
24/10/2023	2.1.01.01.01.001	FORNECEDORES DIVERSOS	COMPRA DE MERCADORIA		15.096,00
24/10/2023	1.1.01.02.01.001	CLIENTES DIVERSOS	VENDA DE MERCADORIA	4.542,15	
24/10/2023	3.1.01.01.01.003	VENDAS DE MERCADORIAS	VENDA DE MERCADORIA		4.542,15
24/10/2023	1.1.01.02.01.001	CLIENTES DIVERSOS	VENDA DE MERCADORIA	794,00	
24/10/2023	3.1.01.01.01.003	VENDAS DE MERCADORIAS	VENDA DE MERCADORIA		794,00
24/10/2023	1.1.01.02.01.001	CLIENTES DIVERSOS	VENDA DE MERCADORIA	764,82	
24/10/2023	3.1.01.01.01.003	VENDAS DE MERCADORIAS	VENDA DE MERCADORIA		764,82
24/10/2023	1.1.01.02.01.001	CLIENTES DIVERSOS	VENDA DE MERCADORIA	16.057,08	
24/10/2023	3.1.01.01.01.003	VENDAS DE MERCADORIAS	VENDA DE MERCADORIA		16.057,08
26/10/2023	1.1.01.01.02.002	BANCO C6 - AG: 0001 CC: 9750006-2	RECEBIMENTO DE CLIENTE	1.521,00	
26/10/2023	1.1.01.02.01.001	CLIENTES DIVERSOS	RECEBIMENTO DE CLIENTE		1.521,00
26/10/2023	1.1.01.01.02.002	BANCO C6 - AG: 0001 CC: 9750006-2	PIX RECEBIDO	1.500,00	
			TRANSPORTE	357.444,33	355.944,33



Junta Comercial do Estado de Mato Grosso

Este Livro foi protocolado sob o nº 24/005.852-6 no dia 15/01/2024. Os dados de autenticação estão contidos no Termo de Autenticação que deverá ser validado conforme informações constantes do mesmo.

Empresa: CASTRO EQUIPAMENTOS LTDA
C.N.P.J.: 42.753.718/0001-07
Endereço: R DAS PAPOULAS, 348, QUADRA21 SALA A, JARDIM CUIABA, CUIABA/MT, CEP 78043-138
Período: 01/01/2023 - 31/12/2023
Insc. Junta Comercial: 51201848246 Data: 16/07/2021

Folha: 0011
 Número livro: 0002

Folha N° 321
 Processo Adm N° 0112024

DIÁRIO

Câmara Municipal de Acaiaândia
 CNPJ: 12.143.442/0001-76

Data	Classificação	Descrição	Histórico	Debito	Crédito
26/10/2023	1.1.01.02.01.001	CLIENTES DIVERSOS	TRANSPORTE	357.444,33	355.944,33
26/10/2023	2.1.01.01.01.001	FORNECEDORES DIVERSOS	PIX RECEBIDO		1.500,00
26/10/2023	1.1.01.01.02.002	BANCO C6 - AG: 0001 CC: 9750006-2	TRANSF ENVIADA PIX	2.973,88	
26/10/2023	1.1.01.02.02.002	ESTOQUES - MERCADORIAS PARA REVENDA	TRANSF ENVIADA PIX		2.973,88
26/10/2023	2.1.01.01.01.001	FORNECEDORES DIVERSOS	COMPRA DE MERCADORIA	522,75	
26/10/2023	1.1.01.02.01.001	CLIENTES DIVERSOS	VENDA DE MERCADORIA		522,75
26/10/2023	3.1.01.01.01.003	VENDAS DE MERCADORIAS	VENDA DE MERCADORIA	150,54	
26/10/2023	1.1.01.02.01.001	CLIENTES DIVERSOS	VENDA DE MERCADORIA		150,54
26/10/2023	3.1.01.01.01.003	VENDAS DE MERCADORIAS	VENDA DE MERCADORIA	431,67	
26/10/2023	1.1.01.02.01.001	CLIENTES DIVERSOS	VENDA DE MERCADORIA		431,67
26/10/2023	3.1.01.01.01.003	VENDAS DE MERCADORIAS	VENDA DE MERCADORIA	1.125,00	
26/10/2023	1.1.01.02.01.001	CLIENTES DIVERSOS	VENDA DE MERCADORIA		1.125,00
26/10/2023	3.1.01.01.01.003	VENDAS DE MERCADORIAS	VENDA DE MERCADORIA	6.908,22	
27/10/2023	1.1.01.01.02.002	BANCO C6 - AG: 0001 CC: 9750006-2	RECEBIMENTO DE CLIENTE	6.908,22	
27/10/2023	1.1.01.02.01.001	CLIENTES DIVERSOS	RECEBIMENTO DE CLIENTE		6.908,22
27/10/2023	1.1.01.01.02.002	BANCO C6 - AG: 0001 CC: 9750006-2	RECEBIMENTO DE CLIENTE	2.221,80	
27/10/2023	1.1.01.02.01.001	CLIENTES DIVERSOS	RECEBIMENTO DE CLIENTE		2.221,80
27/10/2023	2.1.01.01.01.001	FORNECEDORES DIVERSOS	TRANSF ENVIADA PIX	9.200,00	
27/10/2023	1.1.01.01.02.002	BANCO C6 - AG: 0001 CC: 9750006-2	TRANSF ENVIADA PIX		9.200,00
27/10/2023	1.1.01.01.02.002	BANCO C6 - AG: 0001 CC: 9750006-2	PIX RECEBIDO	8.600,00	
27/10/2023	1.1.01.02.01.001	CLIENTES DIVERSOS	PIX RECEBIDO		8.600,00
27/10/2023	2.1.01.01.01.001	FORNECEDORES DIVERSOS	Transferência (TED)	8.587,48	
27/10/2023	1.1.01.01.02.002	BANCO C6 - AG: 0001 CC: 9750006-2	Transferência (TED)		8.587,48
27/10/2023	1.1.01.01.02.002	BANCO C6 - AG: 0001 CC: 9750006-2	PIX RECEBIDO	1.482,90	
27/10/2023	1.1.01.02.01.001	CLIENTES DIVERSOS	PIX RECEBIDO		1.482,90
27/10/2023	2.1.01.01.01.001	FORNECEDORES DIVERSOS	TRANSF ENVIADA PIX	1.482,90	
27/10/2023	1.1.01.01.02.002	BANCO C6 - AG: 0001 CC: 9750006-2	TRANSF ENVIADA PIX		1.482,90
27/10/2023	1.1.01.02.02.002	ESTOQUES - MERCADORIAS PARA REVENDA	COMPRA DE MERCADORIA	1.471,50	
27/10/2023	2.1.01.01.01.001	FORNECEDORES DIVERSOS	COMPRA DE MERCADORIA		1.471,50
27/10/2023	1.1.01.02.01.001	CLIENTES DIVERSOS	VENDA DE MERCADORIA	2.894,19	
27/10/2023	3.1.01.01.01.003	VENDAS DE MERCADORIAS	VENDA DE MERCADORIA		2.894,19
30/10/2023	1.1.01.01.02.002	BANCO C6 - AG: 0001 CC: 9750006-2	RECEBIMENTO DE CLIENTE	1.029,70	
30/10/2023	1.1.01.02.01.001	CLIENTES DIVERSOS	RECEBIMENTO DE CLIENTE		1.029,70
30/10/2023	1.1.01.01.02.002	BANCO C6 - AG: 0001 CC: 9750006-2	RECEBIMENTO DE CLIENTE	1.435,00	
30/10/2023	1.1.01.02.01.001	CLIENTES DIVERSOS	RECEBIMENTO DE CLIENTE		1.435,00
30/10/2023	2.1.01.01.01.001	FORNECEDORES DIVERSOS	TRANSF ENVIADA PIX	2.477,00	
30/10/2023	1.1.01.01.02.002	BANCO C6 - AG: 0001 CC: 9750006-2	TRANSF ENVIADA PIX		2.477,00
30/10/2023	1.1.01.02.02.002	ESTOQUES - MERCADORIAS PARA REVENDA	COMPRA DE MERCADORIA	1.482,90	
30/10/2023	2.1.01.01.01.001	FORNECEDORES DIVERSOS	COMPRA DE MERCADORIA		1.482,90
30/10/2023	1.1.01.02.02.002	ESTOQUES - MERCADORIAS PARA REVENDA	COMPRA DE MERCADORIA	10.444,95	
30/10/2023	2.1.01.01.01.001	FORNECEDORES DIVERSOS	COMPRA DE MERCADORIA		10.444,95
30/10/2023	1.1.01.02.01.001	CLIENTES DIVERSOS	VENDA DE MERCADORIA	2.036,44	
30/10/2023	3.1.01.01.01.003	VENDAS DE MERCADORIAS	VENDA DE MERCADORIA		2.036,44
30/10/2023	1.1.01.02.01.001	CLIENTES DIVERSOS	VENDA DE MERCADORIA	15.525,00	
30/10/2023	3.1.01.01.01.003	VENDAS DE MERCADORIAS	VENDA DE MERCADORIA		15.525,00
31/10/2023	1.1.01.02.02.002	ESTOQUES - MERCADORIAS PARA REVENDA	COMPRA DE MERCADORIA	52.487,60	
31/10/2023	2.1.01.01.01.001	FORNECEDORES DIVERSOS	COMPRA DE MERCADORIA		52.487,60
31/10/2023	1.1.01.02.02.002	ESTOQUES - MERCADORIAS PARA REVENDA	COMPRA DE MERCADORIA	2.901,00	
31/10/2023	2.1.01.01.01.001	FORNECEDORES DIVERSOS	COMPRA DE MERCADORIA		2.901,00
31/10/2023	2.1.01.01.01.001	FORNECEDORES DIVERSOS	DEVOLUÇÃO DE COMPRA	1.187,00	
31/10/2023	1.1.01.02.02.002	ESTOQUES - MERCADORIAS PARA REVENDA	DEVOLUÇÃO DE COMPRA		1.187,00
31/10/2023	3.1.01.01.02.006	(-) SIMPLES NACIONAL	PROVISSÃO REF.	4.939,51	
			TRANSPORTE	501.443,26	496.503,75



Junta Comercial do Estado de Mato Grosso

Este Livro foi protocolado sob o nº 24/005.852-6 no dia 15/01/2024. Os dados de autenticação estão contidos no Termo de Autenticação que deverá ser validado conforme informações constantes do mesmo.

Empresa: CASTRO EQUIPAMENTOS LTDA
C.N.P.J.: 42.753.718/0001-07
Endereço: R DAS PAPOULAS, 348, QUADRA21 SALA A, JARDIM CUIABA, CUIABA/MT, CEP 78043-138
Período: 01/01/2023 - 31/12/2023
Insc. Junta Comercial: 51201848246 **Data:** 16/07/2021

Folha: 0012
Número livro: 0002

Processo Adm Nº 322
011/2024
 Câmara Municipal de Acariândia
 CNPJ: 12.143.442/0001-76

DIÁRIO

Data	Classificação	Descrição	Histórico	Débito	Crédito
31/10/2023	2.1.01.01.05.003	SIMPLES NACIONAL A RECOLHER	TRANSPORTE PROVISSÃO REF.	501.443,26	496.503,75 4.939,51
			TOTAL DO MÊS	501.443,26	501.443,26
01/11/2023	1.1.01.01.02.002	BANCO C6 - AG: 0001 CC: 9750006-2	RECEBIMENTO DE CLIENTE	1.221,00	
01/11/2023	1.1.01.02.01.001	CLIENTES DIVERSOS	RECEBIMENTO DE CLIENTE		1.221,00
01/11/2023	1.1.01.01.02.002	BANCO C6 - AG: 0001 CC: 9750006-2	RECEBIMENTO DE CLIENTE	3.513,40	
01/11/2023	1.1.01.02.01.001	CLIENTES DIVERSOS	RECEBIMENTO DE CLIENTE		3.513,40
01/11/2023	1.1.01.02.02.002	ESTOQUES - MERCADORIAS PARA REVENDA	COMPRA DE MERCADORIA	3.153,20	
01/11/2023	2.1.01.01.01.001	FORNECEDORES DIVERSOS	COMPRA DE MERCADORIA		3.153,20
01/11/2023	1.1.01.02.02.002	ESTOQUES - MERCADORIAS PARA REVENDA	COMPRA DE MERCADORIA	4.204,92	
01/11/2023	2.1.01.01.01.001	FORNECEDORES DIVERSOS	COMPRA DE MERCADORIA		4.204,92
01/11/2023	1.1.01.02.01.001	CLIENTES DIVERSOS	VENDA DE MERCADORIA	88.290,40	
01/11/2023	3.1.01.01.01.003	VENDAS DE MERCADORIAS	VENDA DE MERCADORIA		88.290,40
01/11/2023	1.1.01.02.01.001	CLIENTES DIVERSOS	VENDA DE MERCADORIA	6.798,00	
01/11/2023	3.1.01.01.01.003	VENDAS DE MERCADORIAS	VENDA DE MERCADORIA		6.798,00
01/11/2023	1.1.01.02.01.001	CLIENTES DIVERSOS	VENDA DE MERCADORIA	1.010,00	
01/11/2023	3.1.01.01.01.003	VENDAS DE MERCADORIAS	VENDA DE MERCADORIA		1.010,00
03/11/2023	1.1.01.02.02.002	ESTOQUES - MERCADORIAS PARA REVENDA	COMPRA DE MERCADORIA	1.014,00	
03/11/2023	2.1.01.01.01.001	FORNECEDORES DIVERSOS	COMPRA DE MERCADORIA		1.014,00
03/11/2023	1.1.01.02.01.001	CLIENTES DIVERSOS	VENDA DE MERCADORIA	3.300,00	
03/11/2023	3.1.01.01.01.003	VENDAS DE MERCADORIAS	VENDA DE MERCADORIA		3.300,00
03/11/2023	1.1.01.02.01.001	CLIENTES DIVERSOS	VENDA DE MERCADORIA	1.873,96	
03/11/2023	3.1.01.01.01.003	VENDAS DE MERCADORIAS	VENDA DE MERCADORIA		1.873,96
04/11/2023	1.1.01.02.02.002	ESTOQUES - MERCADORIAS PARA REVENDA	COMPRA DE MERCADORIA	562,72	
04/11/2023	2.1.01.01.01.001	FORNECEDORES DIVERSOS	COMPRA DE MERCADORIA		562,72
04/11/2023	1.1.01.02.02.002	ESTOQUES - MERCADORIAS PARA REVENDA	COMPRA DE MERCADORIA	567,89	
04/11/2023	2.1.01.01.01.001	FORNECEDORES DIVERSOS	COMPRA DE MERCADORIA		567,89
04/11/2023	1.1.01.02.02.002	ESTOQUES - MERCADORIAS PARA REVENDA	COMPRA DE MERCADORIA	3.525,21	
04/11/2023	2.1.01.01.01.001	FORNECEDORES DIVERSOS	COMPRA DE MERCADORIA		3.525,21
04/11/2023	1.1.01.02.02.002	ESTOQUES - MERCADORIAS PARA REVENDA	COMPRA DE MERCADORIA	562,72	
04/11/2023	2.1.01.01.01.001	FORNECEDORES DIVERSOS	COMPRA DE MERCADORIA		562,72
04/11/2023	1.1.01.02.02.002	ESTOQUES - MERCADORIAS PARA REVENDA	COMPRA DE MERCADORIA	4.873,66	
04/11/2023	2.1.01.01.01.001	FORNECEDORES DIVERSOS	COMPRA DE MERCADORIA		4.873,66
04/11/2023	1.1.01.02.02.002	ESTOQUES - MERCADORIAS PARA REVENDA	COMPRA DE MERCADORIA	2.436,83	
04/11/2023	2.1.01.01.01.001	FORNECEDORES DIVERSOS	COMPRA DE MERCADORIA		2.436,83
04/11/2023	1.1.01.02.02.002	ESTOQUES - MERCADORIAS PARA REVENDA	COMPRA DE MERCADORIA	2.624,37	
04/11/2023	2.1.01.01.01.001	FORNECEDORES DIVERSOS	COMPRA DE MERCADORIA		2.624,37
04/11/2023	1.1.01.02.02.002	ESTOQUES - MERCADORIAS PARA REVENDA	COMPRA DE MERCADORIA	1.286,00	
04/11/2023	2.1.01.01.01.001	FORNECEDORES DIVERSOS	COMPRA DE MERCADORIA		1.286,00
04/11/2023	1.1.01.02.02.002	ESTOQUES - MERCADORIAS PARA REVENDA	COMPRA DE MERCADORIA	2.973,88	
04/11/2023	2.1.01.01.01.001	FORNECEDORES DIVERSOS	COMPRA DE MERCADORIA		2.973,88
04/11/2023	1.1.01.02.02.002	ESTOQUES - MERCADORIAS PARA REVENDA	COMPRA DE MERCADORIA	29.398,47	
04/11/2023	2.1.01.01.01.001	FORNECEDORES DIVERSOS	COMPRA DE MERCADORIA		29.398,47
06/11/2023	2.1.01.01.01.001	FORNECEDORES DIVERSOS	TRANSF ENVIADA PIX	4.734,00	
06/11/2023	1.1.01.01.02.002	BANCO C6 - AG: 0001 CC: 9750006-2	TRANSF ENVIADA PIX		4.734,00
06/11/2023	1.1.01.01.02.002	BANCO C6 - AG: 0001 CC: 9750006-2	RECEBIMENTO DE CLIENTE	31.999,80	
06/11/2023	1.1.01.02.01.001	CLIENTES DIVERSOS	RECEBIMENTO DE CLIENTE		31.999,80
06/11/2023	1.1.01.02.02.002	ESTOQUES - MERCADORIAS PARA REVENDA	COMPRA DE MERCADORIA	2.298,99	
			TRANSPORTE	202.223,42	199.924,43



Junta Comercial do Estado de Mato Grosso

Este Livro foi protocolado sob o nº 24/005.852-6 no dia 15/01/2024. Os dados de autenticação estão contidos no Termo de Autenticação que deverá ser válido conforme informações constantes do mesmo.

Empresa: CASTRO EQUIPAMENTOS LTDA
C.N.P.J.: 42.753.718/0001-07
Endereço: R DAS PAPOULAS, 348, QUADRA21 SALA A, JARDIM CUIABA, CUIABA/MT, CEP 78043-138
Período: 01/01/2023 - 31/12/2023
Insc. Junta Comercial: 51201848246 Data: 16/07/2021

Folha: 0013
 Número livro: 0002

Folha N° 323
 Processo Adm N° 01112024

DIÁRIO

Câmara Municipal de Acaiaândia
 CNPJ: 12.143.442/0001-76

Data	Classificação	Descrição	Histórico	Débito	Crédito
06/11/2023	2.1.01.01.01.001	FORNECEDORES DIVERSOS	TRANSPORTE	202.223,42	199.924,43
06/11/2023	1.1.01.02.02.002	ESTOQUES - MERCADORIAS PARA REVENDA	COMPRA DE MERCADORIA	2.298,99	2.298,99
06/11/2023	2.1.01.01.01.001	FORNECEDORES DIVERSOS	COMPRA DE MERCADORIA		2.298,99
06/11/2023	1.1.01.02.02.002	ESTOQUES - MERCADORIAS PARA REVENDA	COMPRA DE MERCADORIA	670,00	
06/11/2023	2.1.01.01.01.001	FORNECEDORES DIVERSOS	COMPRA DE MERCADORIA		670,00
06/11/2023	1.1.01.02.01.001	CLIENTES DIVERSOS	VENDA DE MERCADORIA	1.483,40	
06/11/2023	3.1.01.01.01.003	VENDAS DE MERCADORIAS	VENDA DE MERCADORIA		1.483,40
06/11/2023	1.1.01.02.01.001	CLIENTES DIVERSOS	VENDA DE MERCADORIA	3.999,00	
06/11/2023	3.1.01.01.01.003	VENDAS DE MERCADORIAS	VENDA DE MERCADORIA		3.999,00
06/11/2023	1.1.01.02.01.001	CLIENTES DIVERSOS	VENDA DE MERCADORIA	7.998,00	
06/11/2023	3.1.01.01.01.003	VENDAS DE MERCADORIAS	VENDA DE MERCADORIA		7.998,00
06/11/2023	1.1.01.02.01.001	CLIENTES DIVERSOS	VENDA DE MERCADORIA	710,99	
06/11/2023	3.1.01.01.01.003	VENDAS DE MERCADORIAS	VENDA DE MERCADORIA		710,99
06/11/2023	1.1.01.02.01.001	CLIENTES DIVERSOS	VENDA DE MERCADORIA	2.062,02	
06/11/2023	3.1.01.01.01.003	VENDAS DE MERCADORIAS	VENDA DE MERCADORIA		2.062,02
06/11/2023	1.1.01.02.01.001	CLIENTES DIVERSOS	VENDA DE MERCADORIA	33.798,72	
06/11/2023	3.1.01.01.01.003	VENDAS DE MERCADORIAS	VENDA DE MERCADORIA		33.798,72
06/11/2023	1.1.01.02.01.001	CLIENTES DIVERSOS	VENDA DE MERCADORIA	4.025,76	
06/11/2023	3.1.01.01.01.003	VENDAS DE MERCADORIAS	VENDA DE MERCADORIA		4.025,76
06/11/2023	1.1.01.02.01.001	CLIENTES DIVERSOS	VENDA DE MERCADORIA	4.268,00	
06/11/2023	3.1.01.01.01.003	VENDAS DE MERCADORIAS	VENDA DE MERCADORIA		4.268,00
06/11/2023	1.1.01.02.01.001	CLIENTES DIVERSOS	VENDA DE MERCADORIA	710,99	
06/11/2023	3.1.01.01.01.003	VENDAS DE MERCADORIAS	VENDA DE MERCADORIA		710,99
06/11/2023	1.1.01.02.01.001	CLIENTES DIVERSOS	VENDA DE MERCADORIA	5.041,40	
06/11/2023	3.1.01.01.01.003	VENDAS DE MERCADORIAS	VENDA DE MERCADORIA		5.041,40
06/11/2023	1.1.01.02.01.001	CLIENTES DIVERSOS	VENDA DE MERCADORIA	778,63	
06/11/2023	3.1.01.01.01.003	VENDAS DE MERCADORIAS	VENDA DE MERCADORIA		778,63
06/11/2023	1.1.01.02.01.001	CLIENTES DIVERSOS	VENDA DE MERCADORIA	904,50	
06/11/2023	3.1.01.01.01.003	VENDAS DE MERCADORIAS	VENDA DE MERCADORIA		904,50
07/11/2023	1.1.01.02.05.004	ANTECIPAÇÃO DE LUCROS	TRANSF ENVIADA PIX	20.000,00	
07/11/2023	1.1.01.01.02.002	BANCO C6 - AG: 0001 CC: 9750006-2	TRANSF ENVIADA PIX		20.000,00
07/11/2023	1.1.01.01.02.002	BANCO C6 - AG: 0001 CC: 9750006-2	RECEBIMENTO DE CLIENTE	8.003,70	
07/11/2023	1.1.01.02.01.001	CLIENTES DIVERSOS	RECEBIMENTO DE CLIENTE		8.003,70
07/11/2023	1.1.01.02.05.004	ANTECIPAÇÃO DE LUCROS	TRANSF ENVIADA PIX	15.000,00	
07/11/2023	1.1.01.01.02.002	BANCO C6 - AG: 0001 CC: 9750006-2	TRANSF ENVIADA PIX		15.000,00
07/11/2023	2.1.01.01.01.001	FORNECEDORES DIVERSOS	TRANSF ENVIADA PIX	5.000,00	
07/11/2023	1.1.01.01.02.002	BANCO C6 - AG: 0001 CC: 9750006-2	TRANSF ENVIADA PIX		5.000,00
07/11/2023	1.1.01.02.02.002	ESTOQUES - MERCADORIAS PARA REVENDA	COMPRA DE MERCADORIA	1.076,25	
07/11/2023	2.1.01.01.01.001	FORNECEDORES DIVERSOS	COMPRA DE MERCADORIA		1.076,25
07/11/2023	1.1.01.02.02.002	ESTOQUES - MERCADORIAS PARA REVENDA	COMPRA DE MERCADORIA	5.725,01	
07/11/2023	2.1.01.01.01.001	FORNECEDORES DIVERSOS	COMPRA DE MERCADORIA		5.725,01
07/11/2023	1.1.01.02.02.002	ESTOQUES - MERCADORIAS PARA REVENDA	COMPRA DE MERCADORIA	470,00	
07/11/2023	2.1.01.01.01.001	FORNECEDORES DIVERSOS	COMPRA DE MERCADORIA		470,00
07/11/2023	1.1.01.02.02.002	ESTOQUES - MERCADORIAS PARA REVENDA	COMPRA DE MERCADORIA	7.125,49	
07/11/2023	2.1.01.01.01.001	FORNECEDORES DIVERSOS	COMPRA DE MERCADORIA		7.125,49
07/11/2023	1.1.01.02.01.001	CLIENTES DIVERSOS	VENDA DE MERCADORIA	631,00	
07/11/2023	3.1.01.01.01.003	VENDAS DE MERCADORIAS	VENDA DE MERCADORIA		631,00
07/11/2023	1.1.01.02.01.001	CLIENTES DIVERSOS	VENDA DE MERCADORIA	2.330,00	
07/11/2023	3.1.01.01.01.003	VENDAS DE MERCADORIAS	VENDA DE MERCADORIA		2.330,00
07/11/2023	1.1.01.02.01.001	CLIENTES DIVERSOS	VENDA DE MERCADORIA	6.990,00	
07/11/2023	3.1.01.01.01.003	VENDAS DE MERCADORIAS	VENDA DE MERCADORIA		6.990,00
07/11/2023	1.1.01.02.01.001	CLIENTES DIVERSOS	VENDA DE MERCADORIA	1.994,08	
			TRANSPORTE	345.319,35	343.325,27



Junta Comercial do Estado de Mato Grosso

Este Livro foi protocolado sob o nº 24/005.852-6 no dia 15/01/2024. Os dados de autenticação estão contidos no Termo de Autenticação que deverá ser validado conforme informações constantes do mesmo.

Empresa: CASTRO EQUIPAMENTOS LTDA
C.N.P.J.: 42.753.718/0001-07
Endereço: R DAS PAPOULAS, 348, QUADRA21 SALA A, JARDIM CUIABA, CUIABA/MT, CEP: 78043-138
Período: 01/01/2023 - 31/12/2023
Insc. Junta Comercial: 51201848246 Data: 16/07/2021

Câmara Municipal de Acailândia
 C.O.P. 12.113.442/0001-76

Folha: 0014
 Número livro: 0002

DIÁRIO

Data	Classificação	Descrição	Histórico	Débito	Crédito
			TRANSPORTE	345.319,35	343.325,27
07/11/2023	3.1.01.01.01.003	VENDAS DE MERCADORIAS	VENDA DE MERCADORIA		1.994,08
07/11/2023	1.1.01.02.01.001	CLIENTES DIVERSOS	VENDA DE MERCADORIA	885,42	
07/11/2023	3.1.01.01.01.003	VENDAS DE MERCADORIAS	VENDA DE MERCADORIA		885,42
07/11/2023	1.1.01.02.01.001	CLIENTES DIVERSOS	VENDA DE MERCADORIA	885,42	
07/11/2023	3.1.01.01.01.003	VENDAS DE MERCADORIAS	VENDA DE MERCADORIA		885,42
07/11/2023	1.1.01.02.01.001	CLIENTES DIVERSOS	VENDA DE MERCADORIA	885,42	
07/11/2023	3.1.01.01.01.003	VENDAS DE MERCADORIAS	VENDA DE MERCADORIA		885,42
08/11/2023	1.1.01.01.02.002	BANCO C6 - AG: 0001 CC: 9750006-2	RECEBIMENTO DE CLIENTE	764,82	
08/11/2023	1.1.01.02.01.001	CLIENTES DIVERSOS	RECEBIMENTO DE CLIENTE		764,82
08/11/2023	1.1.01.01.02.002	BANCO C6 - AG: 0001 CC: 9750006-2	PIX RECEBIDO	3.200,00	
08/11/2023	1.1.01.02.01.001	CLIENTES DIVERSOS	PIX RECEBIDO		3.200,00
08/11/2023	2.1.01.01.01.001	FORNECEDORES DIVERSOS	TRANSF ENVIADA PIX	470,00	
08/11/2023	1.1.01.01.02.002	BANCO C6 - AG: 0001 CC: 9750006-2	TRANSF ENVIADA PIX		470,00
08/11/2023	2.1.01.01.01.001	FORNECEDORES DIVERSOS	TRANSF ENVIADA PIX	2.685,60	
08/11/2023	1.1.01.01.02.002	BANCO C6 - AG: 0001 CC: 9750006-2	TRANSF ENVIADA PIX		2.685,60
08/11/2023	1.1.01.02.02.002	ESTOQUES - MERCADORIAS PARA REVENDA	COMPRA DE MERCADORIA	4.204,92	
08/11/2023	2.1.01.01.01.001	FORNECEDORES DIVERSOS	COMPRA DE MERCADORIA		4.204,92
08/11/2023	1.1.01.02.01.001	CLIENTES DIVERSOS	VENDA DE MERCADORIA	400,78	
08/11/2023	3.1.01.01.01.003	VENDAS DE MERCADORIAS	VENDA DE MERCADORIA		400,78
09/11/2023	1.1.01.01.02.002	BANCO C6 - AG: 0001 CC: 9750006-2	PIX RECEBIDO	3.000,00	
09/11/2023	1.1.01.02.01.001	CLIENTES DIVERSOS	PIX RECEBIDO		3.000,00
09/11/2023	1.1.01.01.02.002	BANCO C6 - AG: 0001 CC: 9750006-2	RECEBIMENTO DE CLIENTE	743,09	
09/11/2023	1.1.01.02.01.001	CLIENTES DIVERSOS	RECEBIMENTO DE CLIENTE		743,09
09/11/2023	1.1.01.02.02.002	ESTOQUES - MERCADORIAS PARA REVENDA	COMPRA DE MERCADORIA	3.441,85	
09/11/2023	2.1.01.01.01.001	FORNECEDORES DIVERSOS	COMPRA DE MERCADORIA		3.441,85
09/11/2023	1.1.01.02.02.002	ESTOQUES - MERCADORIAS PARA REVENDA	COMPRA DE MERCADORIA	895,20	
09/11/2023	2.1.01.01.01.001	FORNECEDORES DIVERSOS	COMPRA DE MERCADORIA		895,20
09/11/2023	1.1.01.02.02.002	ESTOQUES - MERCADORIAS PARA REVENDA	COMPRA DE MERCADORIA	1.790,40	
09/11/2023	2.1.01.01.01.001	FORNECEDORES DIVERSOS	COMPRA DE MERCADORIA		1.790,40
09/11/2023	1.1.01.02.02.002	ESTOQUES - MERCADORIAS PARA REVENDA	COMPRA DE MERCADORIA	1.346,40	
09/11/2023	2.1.01.01.01.001	FORNECEDORES DIVERSOS	COMPRA DE MERCADORIA		1.346,40
09/11/2023	1.1.01.02.02.002	ESTOQUES - MERCADORIAS PARA REVENDA	COMPRA DE MERCADORIA	326,47	
09/11/2023	2.1.01.01.01.001	FORNECEDORES DIVERSOS	COMPRA DE MERCADORIA		326,47
09/11/2023	1.1.01.02.01.001	CLIENTES DIVERSOS	VENDA DE MERCADORIA	980,00	
09/11/2023	3.1.01.01.01.003	VENDAS DE MERCADORIAS	VENDA DE MERCADORIA		980,00
10/11/2023	1.1.01.01.02.002	BANCO C6 - AG: 0001 CC: 9750006-2	PIX RECEBIDO	5.924,00	
10/11/2023	1.1.01.02.01.001	CLIENTES DIVERSOS	PIX RECEBIDO		5.924,00
10/11/2023	2.1.01.01.01.001	FORNECEDORES DIVERSOS	TRANSF ENVIADA PIX	4.535,00	
10/11/2023	1.1.01.01.02.002	BANCO C6 - AG: 0001 CC: 9750006-2	TRANSF ENVIADA PIX		4.535,00
10/11/2023	2.1.01.01.01.001	FORNECEDORES DIVERSOS	TRANSF ENVIADA PIX	895,20	
10/11/2023	1.1.01.01.02.002	BANCO C6 - AG: 0001 CC: 9750006-2	TRANSF ENVIADA PIX		895,20
10/11/2023	1.1.01.02.02.002	ESTOQUES - MERCADORIAS PARA REVENDA	COMPRA DE MERCADORIA	2.862,49	
10/11/2023	2.1.01.01.01.001	FORNECEDORES DIVERSOS	COMPRA DE MERCADORIA		2.862,49
10/11/2023	1.1.01.02.02.002	ESTOQUES - MERCADORIAS PARA REVENDA	COMPRA DE MERCADORIA	5.900,00	
10/11/2023	2.1.01.01.01.001	FORNECEDORES DIVERSOS	COMPRA DE MERCADORIA		5.900,00
10/11/2023	1.1.01.02.01.001	CLIENTES DIVERSOS	VENDA DE MERCADORIA	1.237,50	
10/11/2023	3.1.01.01.01.003	VENDAS DE MERCADORIAS	VENDA DE MERCADORIA		1.237,50
10/11/2023	1.1.01.02.01.001	CLIENTES DIVERSOS	VENDA DE MERCADORIA	2.660,40	
10/11/2023	3.1.01.01.01.003	VENDAS DE MERCADORIAS	VENDA DE MERCADORIA		2.660,40
10/11/2023	1.1.01.02.01.001	CLIENTES DIVERSOS	VENDA DE MERCADORIA	1.767,00	
10/11/2023	3.1.01.01.01.003	VENDAS DE MERCADORIAS	VENDA DE MERCADORIA		1.767,00
			TRANSPORTE	398.006,73	398.006,73



Junta Comercial do Estado de Mato Grosso

Este Livro foi protocolado sob o nº 24/005.852-6 no dia 15/01/2024. Os dados de autenticação estão contidos no Termo de Autenticação que deverá ser validado conforme informações constantes do mesmo.

Empresa: CASTRO EQUIPAMENTOS LTDA
C.N.P.J.: 42.753.718/0001-07
Endereço: R DAS PAPOULAS, 348, QUADRA21 SALA A, JARDIM CUIABA, CUIABA/MT, CEP 78043-138
Período: 01/01/2023 - 31/12/2023
Insc. Junta Comercial: 51201848246 **Data:** 16/07/2021

DIÁRIO

Data	Classificação	Descrição	Histórico	Débito	Crédito
			TRANSPORTE	398.006,73	398.006,73
11/11/2023	1.1.01.02.02.002	ESTOQUES - MERCADORIAS PARA REVENDA	COMPRA DE MERCADORIA	178,31	
11/11/2023	2.1.01.01.01.001	FORNECEDORES DIVERSOS	COMPRA DE MERCADORIA		178,31
13/11/2023	1.1.01.02.02.002	ESTOQUES - MERCADORIAS PARA REVENDA	COMPRA DE MERCADORIA	7.507,77	
13/11/2023	2.1.01.01.01.001	FORNECEDORES DIVERSOS	COMPRA DE MERCADORIA		7.507,77
13/11/2023	1.1.01.02.02.002	ESTOQUES - MERCADORIAS PARA REVENDA	COMPRA DE MERCADORIA	2.239,28	
13/11/2023	2.1.01.01.01.001	FORNECEDORES DIVERSOS	COMPRA DE MERCADORIA		2.239,28
13/11/2023	1.1.01.02.02.002	ESTOQUES - MERCADORIAS PARA REVENDA	COMPRA DE MERCADORIA	2.415,00	
13/11/2023	2.1.01.01.01.001	FORNECEDORES DIVERSOS	COMPRA DE MERCADORIA		2.415,00
13/11/2023	1.1.01.02.02.002	ESTOQUES - MERCADORIAS PARA REVENDA	COMPRA DE MERCADORIA	8.757,00	
13/11/2023	2.1.01.01.01.001	FORNECEDORES DIVERSOS	COMPRA DE MERCADORIA		8.757,00
13/11/2023	1.1.01.02.02.002	ESTOQUES - MERCADORIAS PARA REVENDA	COMPRA DE MERCADORIA	264,99	
13/11/2023	2.1.01.01.01.001	FORNECEDORES DIVERSOS	COMPRA DE MERCADORIA		264,99
13/11/2023	1.1.01.02.01.001	CLIENTES DIVERSOS	VENDA DE MERCADORIA	1.130,00	
13/11/2023	3.1.01.01.01.003	VENDAS DE MERCADORIAS	VENDA DE MERCADORIA		1.130,00
13/11/2023	1.1.01.02.01.001	CLIENTES DIVERSOS	VENDA DE MERCADORIA	2.260,00	
13/11/2023	3.1.01.01.01.003	VENDAS DE MERCADORIAS	VENDA DE MERCADORIA		2.260,00
13/11/2023	1.1.01.02.01.001	CLIENTES DIVERSOS	VENDA DE MERCADORIA	18.200,00	
13/11/2023	3.1.01.01.01.003	VENDAS DE MERCADORIAS	VENDA DE MERCADORIA		18.200,00
13/11/2023	1.1.01.02.01.001	CLIENTES DIVERSOS	VENDA DE MERCADORIA	11.245,55	
13/11/2023	3.1.01.01.01.003	VENDAS DE MERCADORIAS	VENDA DE MERCADORIA		11.245,55
13/11/2023	1.1.01.02.01.001	CLIENTES DIVERSOS	VENDA DE MERCADORIA	3.765,74	
13/11/2023	3.1.01.01.01.003	VENDAS DE MERCADORIAS	VENDA DE MERCADORIA		3.765,74
13/11/2023	1.1.01.02.01.001	CLIENTES DIVERSOS	VENDA DE MERCADORIA	2.479,40	
13/11/2023	3.1.01.01.01.003	VENDAS DE MERCADORIAS	VENDA DE MERCADORIA		2.479,40
13/11/2023	1.1.01.02.01.001	CLIENTES DIVERSOS	VENDA DE MERCADORIA	115,60	
13/11/2023	3.1.01.01.01.003	VENDAS DE MERCADORIAS	VENDA DE MERCADORIA		115,60
13/11/2023	1.1.01.02.01.001	CLIENTES DIVERSOS	VENDA DE MERCADORIA	2.274,00	
13/11/2023	3.1.01.01.01.003	VENDAS DE MERCADORIAS	VENDA DE MERCADORIA		2.274,00
13/11/2023	3.1.01.07.06.001	ENERGIA ELETRICA	DESPESAS COM ENERGIA ELETRICA	259,81	
13/11/2023	1.1.01.01.01.001	CAIXA GERAL	DESPESAS COM ENERGIA ELETRICA		259,81
14/11/2023	1.1.01.01.02.002	BANCO C6 - AG: 0001 CC: 9750006-2	RECEBIMENTO DE CLIENTE	1.224,00	
14/11/2023	1.1.01.02.01.001	CLIENTES DIVERSOS	RECEBIMENTO DE CLIENTE		1.224,00
14/11/2023	1.1.01.01.02.002	BANCO C6 - AG: 0001 CC: 9750006-2	RECEBIMENTO DE CLIENTE	1.475,00	
14/11/2023	1.1.01.02.01.001	CLIENTES DIVERSOS	RECEBIMENTO DE CLIENTE		1.475,00
14/11/2023	3.1.01.07.06.003	OLEOS E LUBRIFICANTES	COMPRA DE MERCADORIA	309,90	
14/11/2023	2.1.01.01.01.001	FORNECEDORES DIVERSOS	COMPRA DE MERCADORIA		309,90
14/11/2023	1.1.01.02.02.002	ESTOQUES - MERCADORIAS PARA REVENDA	COMPRA DE MERCADORIA	1.589,19	
14/11/2023	2.1.01.01.01.001	FORNECEDORES DIVERSOS	COMPRA DE MERCADORIA		1.589,19
14/11/2023	1.1.01.02.02.002	ESTOQUES - MERCADORIAS PARA REVENDA	COMPRA DE MERCADORIA	598,00	
14/11/2023	2.1.01.01.01.001	FORNECEDORES DIVERSOS	COMPRA DE MERCADORIA		598,00
14/11/2023	1.1.01.02.01.001	CLIENTES DIVERSOS	VENDA DE MERCADORIA	8.940,00	
14/11/2023	3.1.01.01.01.003	VENDAS DE MERCADORIAS	VENDA DE MERCADORIA		8.940,00
14/11/2023	1.1.01.01.02.001	BANCO SICREDI	DESPESAS PAGAS NO DIA 14/11/2023		3.134,45
14/11/2023	3.1.01.07.06.004	AGUA E ESGOTO	DESPESAS COM AGUA E ESGOLO	138,25	
14/11/2023	3.1.01.07.07.008	TELEFONE	DESPESAS COM TELEFONE	64,90	
14/11/2023	3.1.01.07.07.003	MATERIAL DE ESCRITORIO E IMPRESSOS	DESPESAS COM MATERIAL DE ESCRITORIO	167,23	
14/11/2023	3.1.01.07.07.001	INTERNET	DESPESAS COM INTERNET	238,60	
14/11/2023	3.1.01.07.08.002	HONORARIOS CONTABEIS	DESPESAS COM HONORARIOS CONTABEIS	200,00	
14/11/2023	3.1.01.07.08.008	SERVICOS DE TERCEIROS	DESPESAS COM SERVIÇOS TERCEIROS	2.000,00	
14/11/2023	3.1.01.07.06.002	COMBUSTIVEL E VEICULOS	DESPESAS COM COMBUSTIVEL	325,47	
			TRANSPORTE	478.369,72	478.369,72



Empresa: CASTRO EQUIPAMENTOS LTDA
C.N.P.J.: 42.753.718/0001-07
Endereço: R DAS PAPOULAS, 348, QUADRA21 SALA A, JARDIM CUIABA, CUIABA/MT, CEP 78043-138
Período: 01/01/2023 - 31/12/2023
Insc. Junta Comercial: 51201848246 Data: 16/07/2021

Câmara Municipal de Acaialandia
 GNPJ: 12.143.442/0001-76

Folha: 0016
 Número livro: 0002

DIÁRIO

Data	Classificação	Descrição	Histórico	Débito	Crédito
			TRANSPORTE	478.369,72	478.369,72
15/11/2023	1.1.01.02.02.002	ESTOQUES - MERCADORIAS PARA REVENDA	COMPRA DE MERCADORIA	464,95	
15/11/2023	2.1.01.01.01.001	FORNECEDORES DIVERSOS	COMPRA DE MERCADORIA		464,95
16/11/2023	1.1.01.01.02.002	BANCO C6 - AG: 0001 CC: 9750006-2	PIX RECEBIDO	1.990,00	
16/11/2023	1.1.01.02.01.001	CLIENTES DIVERSOS	PIX RECEBIDO		1.990,00
16/11/2023	1.1.01.02.02.002	ESTOQUES - MERCADORIAS PARA REVENDA	COMPRA DE MERCADORIA	697,50	
16/11/2023	2.1.01.01.01.001	FORNECEDORES DIVERSOS	COMPRA DE MERCADORIA		697,50
16/11/2023	1.1.01.02.02.002	ESTOQUES - MERCADORIAS PARA REVENDA	COMPRA DE MERCADORIA	253,29	
16/11/2023	2.1.01.01.01.001	FORNECEDORES DIVERSOS	COMPRA DE MERCADORIA		253,29
16/11/2023	1.1.01.02.02.002	ESTOQUES - MERCADORIAS PARA REVENDA	COMPRA DE MERCADORIA	940,00	
16/11/2023	2.1.01.01.01.001	FORNECEDORES DIVERSOS	COMPRA DE MERCADORIA		940,00
16/11/2023	1.1.01.02.02.002	ESTOQUES - MERCADORIAS PARA REVENDA	COMPRA DE MERCADORIA	13.397,48	
16/11/2023	2.1.01.01.01.001	FORNECEDORES DIVERSOS	COMPRA DE MERCADORIA		13.397,48
16/11/2023	1.1.01.02.02.002	ESTOQUES - MERCADORIAS PARA REVENDA	COMPRA DE MERCADORIA	419,23	
16/11/2023	2.1.01.01.01.001	FORNECEDORES DIVERSOS	COMPRA DE MERCADORIA		419,23
16/11/2023	1.1.01.02.01.001	CLIENTES DIVERSOS	VENDA DE MERCADORIA	8.918,00	
16/11/2023	3.1.01.01.01.003	VENDAS DE MERCADORIAS	VENDA DE MERCADORIA		8.918,00
17/11/2023	1.1.01.01.02.002	BANCO C6 - AG: 0001 CC: 9750006-2	RECEBIMENTO DE CLIENTE	885,42	
17/11/2023	1.1.01.02.01.001	CLIENTES DIVERSOS	RECEBIMENTO DE CLIENTE		885,42
17/11/2023	1.1.01.01.02.002	BANCO C6 - AG: 0001 CC: 9750006-2	RECEBIMENTO DE CLIENTE	3.800,00	
17/11/2023	1.1.01.02.01.001	CLIENTES DIVERSOS	RECEBIMENTO DE CLIENTE		3.800,00
17/11/2023	1.1.01.02.02.002	ESTOQUES - MERCADORIAS PARA REVENDA	COMPRA DE MERCADORIA	2.407,50	
17/11/2023	2.1.01.01.01.001	FORNECEDORES DIVERSOS	COMPRA DE MERCADORIA		2.407,50
17/11/2023	1.1.01.02.02.002	ESTOQUES - MERCADORIAS PARA REVENDA	COMPRA DE MERCADORIA	630,00	
17/11/2023	2.1.01.01.01.001	FORNECEDORES DIVERSOS	COMPRA DE MERCADORIA		630,00
17/11/2023	1.1.01.02.02.002	ESTOQUES - MERCADORIAS PARA REVENDA	COMPRA DE MERCADORIA	1.075,89	
17/11/2023	2.1.01.01.01.001	FORNECEDORES DIVERSOS	COMPRA DE MERCADORIA		1.075,89
17/11/2023	1.1.01.02.02.002	ESTOQUES - MERCADORIAS PARA REVENDA	COMPRA DE MERCADORIA	5.710,17	
17/11/2023	2.1.01.01.01.001	FORNECEDORES DIVERSOS	COMPRA DE MERCADORIA		5.710,17
17/11/2023	1.1.01.02.02.002	ESTOQUES - MERCADORIAS PARA REVENDA	COMPRA DE MERCADORIA	374,57	
17/11/2023	2.1.01.01.01.001	FORNECEDORES DIVERSOS	COMPRA DE MERCADORIA		374,57
17/11/2023	1.1.01.02.01.001	CLIENTES DIVERSOS	VENDA DE MERCADORIA	8.026,98	
17/11/2023	3.1.01.01.01.003	VENDAS DE MERCADORIAS	VENDA DE MERCADORIA		8.026,98
17/11/2023	1.1.01.02.01.001	CLIENTES DIVERSOS	VENDA DE MERCADORIA	1.580,66	
17/11/2023	3.1.01.01.01.003	VENDAS DE MERCADORIAS	VENDA DE MERCADORIA		1.580,66
17/11/2023	1.1.01.02.01.001	CLIENTES DIVERSOS	VENDA DE MERCADORIA	689,00	
17/11/2023	3.1.01.01.01.003	VENDAS DE MERCADORIAS	VENDA DE MERCADORIA		689,00
18/11/2023	1.1.01.02.02.002	ESTOQUES - MERCADORIAS PARA REVENDA	COMPRA DE MERCADORIA	1.712,79	
18/11/2023	2.1.01.01.01.001	FORNECEDORES DIVERSOS	COMPRA DE MERCADORIA		1.712,79
19/11/2023	1.1.01.02.02.002	ESTOQUES - MERCADORIAS PARA REVENDA	COMPRA DE MERCADORIA	895,20	
19/11/2023	2.1.01.01.01.001	FORNECEDORES DIVERSOS	COMPRA DE MERCADORIA		895,20
19/11/2023	1.1.01.02.02.002	ESTOQUES - MERCADORIAS PARA REVENDA	COMPRA DE MERCADORIA	907,00	
19/11/2023	2.1.01.01.01.001	FORNECEDORES DIVERSOS	COMPRA DE MERCADORIA		907,00
19/11/2023	1.1.01.02.02.002	ESTOQUES - MERCADORIAS PARA REVENDA	COMPRA DE MERCADORIA	907,00	
19/11/2023	2.1.01.01.01.001	FORNECEDORES DIVERSOS	COMPRA DE MERCADORIA		907,00
19/11/2023	1.1.01.02.02.002	ESTOQUES - MERCADORIAS PARA REVENDA	COMPRA DE MERCADORIA	907,00	
19/11/2023	2.1.01.01.01.001	FORNECEDORES DIVERSOS	COMPRA DE MERCADORIA		907,00
			TRANSPORTE	535.959,35	535.959,35



Junta Comercial do Estado de Mato Grosso

Este Livro foi protocolado sob o nº 24/005.852-6 no dia 15/01/2024. Os dados de autenticação estão contidos no Termo de Autenticação que deverá ser validado conforme informações constantes do mesmo.

Empresa: CASTRO EQUIPAMENTOS LTDA

C.N.P.J.: 42.753.718/0001-07

Endereço: R DAS PAPOULAS, 348, QUADRA21 SALA A, JARDIM CUIABA, CUIABA/MT, CEP 78048-138

Período: 01/01/2023 - 31/12/2023

Insc. Junta Comercial: 51201848246 **Data:** 16/07/2021

Câmara Municipal de Acaitândia

Folha: 0017

Número livro: 0002

DIÁRIO

Data	Classificação	Descrição	Histórico	Débito	Crédito
			TRANSPORTE	535.959,35	535.959,35
19/11/2023	1.1.01.02.02.002	ESTOQUES - MERCADORIAS PARA REVENDA	COMPRA DE MERCADORIA	907,00	
19/11/2023	2.1.01.01.01.001	FORNECEDORES DIVERSOS	COMPRA DE MERCADORIA		907,00
20/11/2023	1.1.01.01.02.002	BANCO C6 - AG: 0001 CC: 9750006-2	RECEBIMENTO DE CLIENTE	631,00	
20/11/2023	1.1.01.02.01.001	CLIENTES DIVERSOS	RECEBIMENTO DE CLIENTE		631,00
20/11/2023	1.1.01.01.02.002	BANCO C6 - AG: 0001 CC: 9750006-2	RECEBIMENTO DE CLIENTE	794,00	
20/11/2023	1.1.01.02.01.001	CLIENTES DIVERSOS	RECEBIMENTO DE CLIENTE		794,00
21/11/2023	2.1.01.01.01.001	FORNECEDORES DIVERSOS	TRANSF ENVIADA PIX	15.800,00	
21/11/2023	1.1.01.01.02.002	BANCO C6 - AG: 0001 CC: 9750006-2	TRANSF ENVIADA PIX		15.800,00
21/11/2023	1.1.01.02.02.002	ESTOQUES - MERCADORIAS PARA REVENDA	COMPRA DE MERCADORIA	5.033,90	
21/11/2023	2.1.01.01.01.001	FORNECEDORES DIVERSOS	COMPRA DE MERCADORIA		5.033,90
21/11/2023	1.1.01.02.02.002	ESTOQUES - MERCADORIAS PARA REVENDA	COMPRA DE MERCADORIA	1.232,81	
21/11/2023	2.1.01.01.01.001	FORNECEDORES DIVERSOS	COMPRA DE MERCADORIA		1.232,81
21/11/2023	1.1.01.02.02.002	ESTOQUES - MERCADORIAS PARA REVENDA	COMPRA DE MERCADORIA	1.815,00	
21/11/2023	2.1.01.01.01.001	FORNECEDORES DIVERSOS	COMPRA DE MERCADORIA		1.815,00
21/11/2023	1.1.01.02.02.002	ESTOQUES - MERCADORIAS PARA REVENDA	COMPRA DE MERCADORIA	1.017,73	
21/11/2023	2.1.01.01.01.001	FORNECEDORES DIVERSOS	COMPRA DE MERCADORIA		1.017,73
21/11/2023	1.1.01.02.01.001	CLIENTES DIVERSOS	VENDA DE MERCADORIA	1.931,79	
21/11/2023	3.1.01.01.01.003	VENDAS DE MERCADORIAS	VENDA DE MERCADORIA		1.931,79
21/11/2023	2.1.01.01.05.003	SIMPLES NACIONAL A RECOLHER	TRANSF ENVIADA PIX	4.939,51	
21/11/2023	1.1.01.01.02.001	BANCO SICREDI	TRANSF ENVIADA PIX		4.939,51
22/11/2023	1.1.01.02.02.002	ESTOQUES - MERCADORIAS PARA REVENDA	COMPRA DE MERCADORIA	4.944,00	
22/11/2023	2.1.01.01.01.001	FORNECEDORES DIVERSOS	COMPRA DE MERCADORIA		4.944,00
22/11/2023	1.1.01.02.02.002	ESTOQUES - MERCADORIAS PARA REVENDA	COMPRA DE MERCADORIA	5.706,73	
22/11/2023	2.1.01.01.01.001	FORNECEDORES DIVERSOS	COMPRA DE MERCADORIA		5.706,73
22/11/2023	3.1.01.07.06.003	OLEOS E LUBRIFICANTES	COMPRA DE MERCADORIA	2.415,56	
22/11/2023	2.1.01.01.01.001	FORNECEDORES DIVERSOS	COMPRA DE MERCADORIA		2.415,56
22/11/2023	1.1.01.02.01.001	CLIENTES DIVERSOS	VENDA DE MERCADORIA	4.399,98	
22/11/2023	3.1.01.01.01.003	VENDAS DE MERCADORIAS	VENDA DE MERCADORIA		4.399,98
22/11/2023	1.1.01.02.01.001	CLIENTES DIVERSOS	VENDA DE MERCADORIA	2.821,97	
22/11/2023	3.1.01.01.01.003	VENDAS DE MERCADORIAS	VENDA DE MERCADORIA		2.821,97
22/11/2023	1.1.01.02.01.001	CLIENTES DIVERSOS	VENDA DE MERCADORIA	2.380,00	
22/11/2023	3.1.01.01.01.003	VENDAS DE MERCADORIAS	VENDA DE MERCADORIA		2.380,00
22/11/2023	1.1.01.02.01.001	CLIENTES DIVERSOS	VENDA DE MERCADORIA	1.193,49	
22/11/2023	3.1.01.01.01.003	VENDAS DE MERCADORIAS	VENDA DE MERCADORIA		1.193,49
22/11/2023	1.1.01.02.01.001	CLIENTES DIVERSOS	VENDA DE MERCADORIA	1.193,49	
22/11/2023	3.1.01.01.01.003	VENDAS DE MERCADORIAS	VENDA DE MERCADORIA		1.193,49
22/11/2023	1.1.01.02.01.001	CLIENTES DIVERSOS	VENDA DE MERCADORIA	1.193,49	
22/11/2023	3.1.01.01.01.003	VENDAS DE MERCADORIAS	VENDA DE MERCADORIA		1.193,49
22/11/2023	1.1.01.02.01.001	CLIENTES DIVERSOS	VENDA DE MERCADORIA	6.710,28	
22/11/2023	3.1.01.01.01.003	VENDAS DE MERCADORIAS	VENDA DE MERCADORIA		6.710,28
22/11/2023	1.1.01.02.01.001	CLIENTES DIVERSOS	VENDA DE MERCADORIA	1.193,49	
22/11/2023	3.1.01.01.01.003	VENDAS DE MERCADORIAS	VENDA DE MERCADORIA		1.193,49
23/11/2023	1.1.01.02.02.002	ESTOQUES - MERCADORIAS PARA REVENDA	COMPRA DE MERCADORIA	2.306,20	
23/11/2023	2.1.01.01.01.001	FORNECEDORES DIVERSOS	COMPRA DE MERCADORIA		2.306,20
23/11/2023	1.1.01.02.01.001	CLIENTES DIVERSOS	VENDA DE MERCADORIA	815,15	
23/11/2023	3.1.01.01.01.003	VENDAS DE MERCADORIAS	VENDA DE MERCADORIA		815,15
23/11/2023	1.1.01.02.01.001	CLIENTES DIVERSOS	VENDA DE MERCADORIA	815,15	
23/11/2023	3.1.01.01.01.003	VENDAS DE MERCADORIAS	VENDA DE MERCADORIA		815,15
23/11/2023	1.1.01.02.01.001	CLIENTES DIVERSOS	VENDA DE MERCADORIA	950,78	
			TRANSPORTE	611.101,84	610.151,06



Junta Comercial do Estado de Mato Grosso

Este Livro foi protocolado sob o nº 24/005.852-6 no dia 15/01/2024. Os dados de autenticação estão contidos no Termo de Autenticação que deverá ser validado conforme informações constantes do mesmo.

Empresa: CASTRO EQUIPAMENTOS LTDA
C.N.P.J.: 42.753.718/0001-07
Endereço: R DAS PAPOULAS, 348, QUADRA21 SALA A, JARDIM CUIABA, CUIABA/MT, CEP 78045-158
Período: 01/01/2023 - 31/12/2023
Insc. Junta Comercial: 51201848246 **Data:** 16/07/2021

Folha Nº **328** Folha: 0018
 Número livro: 0002
 Procto Adm Nº **0112004**
 Câmara Municipal de Acailandia
 CNPJ: 12.143.442/0001-76

DIÁRIO

Data	Classificação	Descrição	Histórico	Débito	Crédito
			TRANSPORTE	611.101,84	610.151,06
23/11/2023	3.1.01.01.01.003	VENDAS DE MERCADORIAS	VENDA DE MERCADORIA		950,78
23/11/2023	1.1.01.02.01.001	CLIENTES DIVERSOS	VENDA DE MERCADORIA	1.544,55	
23/11/2023	3.1.01.01.01.003	VENDAS DE MERCADORIAS	VENDA DE MERCADORIA		1.544,55
23/11/2023	1.1.01.02.01.001	CLIENTES DIVERSOS	VENDA DE MERCADORIA	12.497,04	
23/11/2023	3.1.01.01.01.003	VENDAS DE MERCADORIAS	VENDA DE MERCADORIA		12.497,04
23/11/2023	1.1.01.02.01.001	CLIENTES DIVERSOS	VENDA DE MERCADORIA	3.360,00	
23/11/2023	3.1.01.01.01.003	VENDAS DE MERCADORIAS	VENDA DE MERCADORIA		3.360,00
23/11/2023	1.1.01.02.01.001	CLIENTES DIVERSOS	VENDA DE MERCADORIA	3.360,00	
23/11/2023	3.1.01.01.01.003	VENDAS DE MERCADORIAS	VENDA DE MERCADORIA		3.360,00
23/11/2023	1.1.01.02.01.001	CLIENTES DIVERSOS	VENDA DE MERCADORIA	3.058,92	
23/11/2023	3.1.01.01.01.003	VENDAS DE MERCADORIAS	VENDA DE MERCADORIA		3.058,92
24/11/2023	2.1.01.01.01.001	FORNECEDORES DIVERSOS	TRANSF ENVIADA PIX	300.000,00	
24/11/2023	1.1.01.01.02.002	BANCO C6 - AG: 0001 CC: 9750006-2	TRANSF ENVIADA PIX		300.000,00
24/11/2023	1.1.01.01.02.002	BANCO C6 - AG: 0001 CC: 9750006-2	PIX RECEBIDO	20.000,00	
24/11/2023	1.1.01.02.01.001	CLIENTES DIVERSOS	PIX RECEBIDO		20.000,00
24/11/2023	2.1.01.01.01.001	FORNECEDORES DIVERSOS	TRANSF ENVIADA PIX	475,10	
24/11/2023	1.1.01.01.02.002	BANCO C6 - AG: 0001 CC: 9750006-2	TRANSF ENVIADA PIX		475,10
24/11/2023	2.1.01.01.01.001	FORNECEDORES DIVERSOS	TRANSF ENVIADA PIX	1.878,36	
24/11/2023	1.1.01.01.02.002	BANCO C6 - AG: 0001 CC: 9750006-2	TRANSF ENVIADA PIX		1.878,36
24/11/2023	2.1.01.01.01.001	FORNECEDORES DIVERSOS	TRANSF ENVIADA PIX	432,99	
24/11/2023	1.1.01.01.02.002	BANCO C6 - AG: 0001 CC: 9750006-2	TRANSF ENVIADA PIX		432,99
24/11/2023	2.1.01.01.01.001	FORNECEDORES DIVERSOS	TRANSF ENVIADA PIX	921,96	
24/11/2023	1.1.01.01.02.002	BANCO C6 - AG: 0001 CC: 9750006-2	TRANSF ENVIADA PIX		921,96
24/11/2023	2.1.01.01.01.001	FORNECEDORES DIVERSOS	Transferência (TED)	3.250,82	
24/11/2023	1.1.01.01.02.002	BANCO C6 - AG: 0001 CC: 9750006-2	Transferência (TED)		3.250,82
24/11/2023	1.1.01.01.02.002	BANCO C6 - AG: 0001 CC: 9750006-2	RECEBIMENTO DE CLIENTE	854,98	
24/11/2023	1.1.01.02.01.001	CLIENTES DIVERSOS	RECEBIMENTO DE CLIENTE		854,98
24/11/2023	1.1.01.01.02.002	BANCO C6 - AG: 0001 CC: 9750006-2	RECEBIMENTO DE CLIENTE	570,00	
24/11/2023	1.1.01.02.01.001	CLIENTES DIVERSOS	RECEBIMENTO DE CLIENTE		570,00
24/11/2023	1.1.01.01.02.002	BANCO C6 - AG: 0001 CC: 9750006-2	RECEBIMENTO DE CLIENTE	410,00	
24/11/2023	1.1.01.02.01.001	CLIENTES DIVERSOS	RECEBIMENTO DE CLIENTE		410,00
24/11/2023	1.1.01.02.02.002	ESTOQUES - MERCADORIAS PARA REVENDA	COMPRA DE MERCADORIA	560,03	
24/11/2023	2.1.01.01.01.001	FORNECEDORES DIVERSOS	COMPRA DE MERCADORIA		560,03
24/11/2023	1.1.01.02.02.002	ESTOQUES - MERCADORIAS PARA REVENDA	COMPRA DE MERCADORIA	317,06	
24/11/2023	2.1.01.01.01.001	FORNECEDORES DIVERSOS	COMPRA DE MERCADORIA		317,06
24/11/2023	1.1.01.02.02.002	ESTOQUES - MERCADORIAS PARA REVENDA	COMPRA DE MERCADORIA	265,00	
24/11/2023	2.1.01.01.01.001	FORNECEDORES DIVERSOS	COMPRA DE MERCADORIA		265,00
24/11/2023	1.1.01.02.02.002	ESTOQUES - MERCADORIAS PARA REVENDA	COMPRA DE MERCADORIA	265,00	
24/11/2023	2.1.01.01.01.001	FORNECEDORES DIVERSOS	COMPRA DE MERCADORIA		265,00
24/11/2023	1.1.01.02.02.002	ESTOQUES - MERCADORIAS PARA REVENDA	COMPRA DE MERCADORIA	265,00	
24/11/2023	2.1.01.01.01.001	FORNECEDORES DIVERSOS	COMPRA DE MERCADORIA		265,00
24/11/2023	1.1.01.02.02.002	ESTOQUES - MERCADORIAS PARA REVENDA	COMPRA DE MERCADORIA	104.662,83	
24/11/2023	2.1.01.01.01.001	FORNECEDORES DIVERSOS	COMPRA DE MERCADORIA		104.662,83
24/11/2023	1.1.01.02.02.002	ESTOQUES - MERCADORIAS PARA REVENDA	COMPRA DE MERCADORIA	704,29	
24/11/2023	2.1.01.01.01.001	FORNECEDORES DIVERSOS	COMPRA DE MERCADORIA		704,29
24/11/2023	1.1.01.02.02.002	ESTOQUES - MERCADORIAS PARA REVENDA	COMPRA DE MERCADORIA	916,80	
24/11/2023	2.1.01.01.01.001	FORNECEDORES DIVERSOS	COMPRA DE MERCADORIA		916,80
24/11/2023	1.1.01.02.02.002	ESTOQUES - MERCADORIAS PARA REVENDA	COMPRA DE MERCADORIA		916,80
			TRANSPORTE	1.176.600,40	1.175.683,60



Junta Comercial do Estado de Mato Grosso

Este Livro foi protocolado sob o nº 24/005.852-6 no dia 15/01/2024. Os dados de autenticação estão contidos no Termo de Autenticação que deverá ser validado conforme informações constantes do mesmo.

Empresa: CASTRO EQUIPAMENTOS LTDA
C.N.P.J.: 42.753.718/0001-07
Endereço: R DAS PAPOULAS, 348, QUADRA21 SALA A, JARDIM CUIABA, CUIABA/MT,
Período: 01/01/2023 - 31/12/2023
Insc. Junta Comercial: 51201848246 Data: 16/07/2021

DIÁRIO

Data	Classificação	Descrição	Histórico	Débito	Crédito
			TRANSPORTE	1.176.600,40	1.175.683,60
24/11/2023	2.1.01.01.01.001	FORNECEDORES DIVERSOS	COMPRA DE MERCADORIA		916,80
24/11/2023	1.1.01.02.02.002	ESTOQUES - MERCADORIAS PARA REVENDA	COMPRA DE MERCADORIA	1.112,04	
24/11/2023	2.1.01.01.01.001	FORNECEDORES DIVERSOS	COMPRA DE MERCADORIA		1.112,04
24/11/2023	1.1.01.02.02.002	ESTOQUES - MERCADORIAS PARA REVENDA	COMPRA DE MERCADORIA	8.160,00	
24/11/2023	2.1.01.01.01.001	FORNECEDORES DIVERSOS	COMPRA DE MERCADORIA		8.160,00
24/11/2023	1.1.01.02.01.001	CLIENTES DIVERSOS	VENDA DE MERCADORIA	17.736,00	
24/11/2023	3.1.01.01.01.003	VENDAS DE MERCADORIAS	VENDA DE MERCADORIA		17.736,00
24/11/2023	1.1.01.02.01.001	CLIENTES DIVERSOS	VENDA DE MERCADORIA	750,00	
24/11/2023	3.1.01.01.01.003	VENDAS DE MERCADORIAS	VENDA DE MERCADORIA		750,00
24/11/2023	1.1.01.02.01.001	CLIENTES DIVERSOS	VENDA DE MERCADORIA	1.246,42	
24/11/2023	3.1.01.01.01.003	VENDAS DE MERCADORIAS	VENDA DE MERCADORIA		1.246,42
24/11/2023	1.1.01.02.01.001	CLIENTES DIVERSOS	VENDA DE MERCADORIA	989,12	
24/11/2023	3.1.01.01.01.003	VENDAS DE MERCADORIAS	VENDA DE MERCADORIA		989,12
24/11/2023	1.1.01.02.01.001	CLIENTES DIVERSOS	VENDA DE MERCADORIA	9.990,00	
24/11/2023	3.1.01.01.01.003	VENDAS DE MERCADORIAS	VENDA DE MERCADORIA		9.990,00
25/11/2023	1.1.01.02.02.002	ESTOQUES - MERCADORIAS PARA REVENDA	COMPRA DE MERCADORIA	104.662,83	
25/11/2023	2.1.01.01.01.001	FORNECEDORES DIVERSOS	COMPRA DE MERCADORIA		104.662,83
26/11/2023	1.1.01.02.02.002	ESTOQUES - MERCADORIAS PARA REVENDA	COMPRA DE MERCADORIA	907,00	
26/11/2023	2.1.01.01.01.001	FORNECEDORES DIVERSOS	COMPRA DE MERCADORIA		907,00
27/11/2023	1.1.01.01.02.002	BANCO C6 - AG: 0001 CC: 9750006-2	RECEBIMENTO DE CLIENTE	700,98	
27/11/2023	1.1.01.02.01.001	CLIENTES DIVERSOS	RECEBIMENTO DE CLIENTE		700,98
27/11/2023	1.1.01.01.02.002	BANCO C6 - AG: 0001 CC: 9750006-2	RECEBIMENTO DE CLIENTE	184,44	
27/11/2023	1.1.01.02.01.001	CLIENTES DIVERSOS	RECEBIMENTO DE CLIENTE		184,44
27/11/2023	2.1.01.01.01.001	FORNECEDORES DIVERSOS	TRANSF ENVIADA PIX	2.970,39	
27/11/2023	1.1.01.01.02.002	BANCO C6 - AG: 0001 CC: 9750006-2	TRANSF ENVIADA PIX		2.970,39
27/11/2023	2.1.01.01.01.001	FORNECEDORES DIVERSOS	TRANSF ENVIADA PIX	847,58	
27/11/2023	1.1.01.01.02.002	BANCO C6 - AG: 0001 CC: 9750006-2	TRANSF ENVIADA PIX		847,58
27/11/2023	2.1.01.01.01.001	FORNECEDORES DIVERSOS	TRANSF ENVIADA PIX	2.464,29	
27/11/2023	1.1.01.01.02.002	BANCO C6 - AG: 0001 CC: 9750006-2	TRANSF ENVIADA PIX		2.464,29
27/11/2023	2.1.01.01.01.001	FORNECEDORES DIVERSOS	TRANSF ENVIADA PIX	895,40	
27/11/2023	1.1.01.01.02.002	BANCO C6 - AG: 0001 CC: 9750006-2	TRANSF ENVIADA PIX		895,40
27/11/2023	2.1.01.01.01.001	FORNECEDORES DIVERSOS	TRANSF ENVIADA PIX	3.417,45	
27/11/2023	1.1.01.01.02.002	BANCO C6 - AG: 0001 CC: 9750006-2	TRANSF ENVIADA PIX		3.417,45
27/11/2023	1.1.01.01.02.002	BANCO C6 - AG: 0001 CC: 9750006-2	RECEBIMENTO DE CLIENTE	16.417,08	
27/11/2023	1.1.01.02.01.001	CLIENTES DIVERSOS	RECEBIMENTO DE CLIENTE		16.417,08
27/11/2023	1.1.01.01.02.002	BANCO C6 - AG: 0001 CC: 9750006-2	RECEBIMENTO DE CLIENTE	963,00	
27/11/2023	1.1.01.02.01.001	CLIENTES DIVERSOS	RECEBIMENTO DE CLIENTE		963,00
27/11/2023	2.1.01.01.01.001	FORNECEDORES DIVERSOS	TRANSF ENVIADA PIX	1.869,93	
27/11/2023	1.1.01.01.02.002	BANCO C6 - AG: 0001 CC: 9750006-2	TRANSF ENVIADA PIX		1.869,93
27/11/2023	1.1.01.02.02.002	ESTOQUES - MERCADORIAS PARA REVENDA	COMPRA DE MERCADORIA	742,80	
27/11/2023	2.1.01.01.01.001	FORNECEDORES DIVERSOS	COMPRA DE MERCADORIA		742,80
27/11/2023	1.1.01.02.02.002	ESTOQUES - MERCADORIAS PARA REVENDA	COMPRA DE MERCADORIA	1.818,75	
27/11/2023	2.1.01.01.01.001	FORNECEDORES DIVERSOS	COMPRA DE MERCADORIA		1.818,75
27/11/2023	1.1.01.02.02.002	ESTOQUES - MERCADORIAS PARA REVENDA	COMPRA DE MERCADORIA	1.375,26	
27/11/2023	2.1.01.01.01.001	FORNECEDORES DIVERSOS	COMPRA DE MERCADORIA		1.375,26
27/11/2023	1.1.01.02.01.001	CLIENTES DIVERSOS	VENDA DE MERCADORIA	1.193,49	
27/11/2023	3.1.01.01.01.003	VENDAS DE MERCADORIAS	VENDA DE MERCADORIA		1.193,49
27/11/2023	1.1.01.02.01.001	CLIENTES DIVERSOS	VENDA DE MERCADORIA	949,90	
27/11/2023	3.1.01.01.01.003	VENDAS DE MERCADORIAS	VENDA DE MERCADORIA		949,90
27/11/2023	1.1.01.02.01.001	CLIENTES DIVERSOS	VENDA DE MERCADORIA	3.399,50	
27/11/2023	3.1.01.01.01.003	VENDAS DE MERCADORIAS	VENDA DE MERCADORIA		3.399,50
			TRANSPORTE	1.362.364,05	1.362.364,05



Junta Comercial do Estado de Mato Grosso

Este Livro foi protocolado sob o nº 24/005.852-6 no dia 15/01/2024. Os dados de autenticação estão contidos no Termo de Autenticação que deverá ser validado conforme informações constantes do mesmo.

Empresa: CASTRO EQUIPAMENTOS LTDA
C.N.P.J.: 42.753.718/0001-07
Endereço: R DAS PAPOULAS, 348, QUADRA21 SALA A, JARDIM CUIABA, CUIABA/MT, CEP 78043-138
Período: 01/01/2023 - 31/12/2023
Insc. Junta Comercial: 51201848246 Data: 16/07/2021

DIÁRIO

Data	Classificação	Descrição	Histórico	Débito	Crédito
			TRANSPORTE	1.362.364,05	1.362.364,05
27/11/2023	1.1.01.02.01.001	CLIENTES DIVERSOS	VENDA DE MERCADORIA	1.337,00	
27/11/2023	3.1.01.01.01.003	VENDAS DE MERCADORIAS	VENDA DE MERCADORIA		1.337,00
27/11/2023	1.1.01.02.01.001	CLIENTES DIVERSOS	VENDA DE MERCADORIA	742,80	
27/11/2023	3.1.01.01.01.003	VENDAS DE MERCADORIAS	VENDA DE MERCADORIA		742,80
28/11/2023	1.1.01.01.02.002	BANCO C6 - AG: 0001 CC: 9750006-2	RECEBIMENTO DE CLIENTE	15.000,00	
28/11/2023	1.1.01.02.01.001	CLIENTES DIVERSOS	RECEBIMENTO DE CLIENTE		15.000,00
28/11/2023	1.1.01.01.02.002	BANCO C6 - AG: 0001 CC: 9750006-2	RECEBIMENTO DE CLIENTE	3.300,00	
28/11/2023	1.1.01.02.01.001	CLIENTES DIVERSOS	RECEBIMENTO DE CLIENTE		3.300,00
28/11/2023	1.1.01.02.02.002	ESTOQUES - MERCADORIAS PARA REVENDA	COMPRA DE MERCADORIA	9.781,08	
28/11/2023	2.1.01.01.01.001	FORNECEDORES DIVERSOS	COMPRA DE MERCADORIA		9.781,08
28/11/2023	1.1.01.02.02.002	ESTOQUES - MERCADORIAS PARA REVENDA	COMPRA DE MERCADORIA	2.107,50	
28/11/2023	2.1.01.01.01.001	FORNECEDORES DIVERSOS	COMPRA DE MERCADORIA		2.107,50
28/11/2023	1.1.01.02.02.002	ESTOQUES - MERCADORIAS PARA REVENDA	COMPRA DE MERCADORIA	921,95	
28/11/2023	2.1.01.01.01.001	FORNECEDORES DIVERSOS	COMPRA DE MERCADORIA		921,95
28/11/2023	1.1.01.02.01.001	CLIENTES DIVERSOS	VENDA DE MERCADORIA	660,94	
28/11/2023	3.1.01.01.01.003	VENDAS DE MERCADORIAS	VENDA DE MERCADORIA		660,94
28/11/2023	1.1.01.02.01.001	CLIENTES DIVERSOS	VENDA DE MERCADORIA	640,86	
28/11/2023	3.1.01.01.01.003	VENDAS DE MERCADORIAS	VENDA DE MERCADORIA		640,86
28/11/2023	1.1.01.02.01.001	CLIENTES DIVERSOS	VENDA DE MERCADORIA	640,86	
28/11/2023	3.1.01.01.01.003	VENDAS DE MERCADORIAS	VENDA DE MERCADORIA		640,86
28/11/2023	1.1.01.02.01.001	CLIENTES DIVERSOS	VENDA DE MERCADORIA	1.713,41	
28/11/2023	3.1.01.01.01.003	VENDAS DE MERCADORIAS	VENDA DE MERCADORIA		1.713,41
28/11/2023	1.1.01.02.01.001	CLIENTES DIVERSOS	VENDA DE MERCADORIA	1.713,41	
28/11/2023	3.1.01.01.01.003	VENDAS DE MERCADORIAS	VENDA DE MERCADORIA		1.713,41
29/11/2023	2.1.01.01.01.001	FORNECEDORES DIVERSOS	Transferência (TED)	2.791,72	
29/11/2023	1.1.01.01.02.002	BANCO C6 - AG: 0001 CC: 9750006-2	Transferência (TED)		2.791,72
29/11/2023	1.1.01.02.02.002	ESTOQUES - MERCADORIAS PARA REVENDA	COMPRA DE MERCADORIA	1.584,00	
29/11/2023	2.1.01.01.01.001	FORNECEDORES DIVERSOS	COMPRA DE MERCADORIA		1.584,00
29/11/2023	1.1.01.02.02.002	ESTOQUES - MERCADORIAS PARA REVENDA	COMPRA DE MERCADORIA	953,06	
29/11/2023	2.1.01.01.01.001	FORNECEDORES DIVERSOS	COMPRA DE MERCADORIA		953,06
29/11/2023	1.1.01.02.01.001	CLIENTES DIVERSOS	VENDA DE MERCADORIA	5.665,50	
29/11/2023	3.1.01.01.01.003	VENDAS DE MERCADORIAS	VENDA DE MERCADORIA		5.665,50
29/11/2023	1.1.01.02.01.001	CLIENTES DIVERSOS	VENDA DE MERCADORIA	4.500,00	
29/11/2023	3.1.01.01.01.003	VENDAS DE MERCADORIAS	VENDA DE MERCADORIA		4.500,00
29/11/2023	1.1.01.02.01.001	CLIENTES DIVERSOS	VENDA DE MERCADORIA	576,00	
29/11/2023	3.1.01.01.01.003	VENDAS DE MERCADORIAS	VENDA DE MERCADORIA		576,00
29/11/2023	1.1.01.02.01.001	CLIENTES DIVERSOS	VENDA DE MERCADORIA	630,00	
29/11/2023	3.1.01.01.01.003	VENDAS DE MERCADORIAS	VENDA DE MERCADORIA		630,00
29/11/2023	1.1.01.02.01.001	CLIENTES DIVERSOS	VENDA DE MERCADORIA	1.286,01	
29/11/2023	3.1.01.01.01.003	VENDAS DE MERCADORIAS	VENDA DE MERCADORIA		1.286,01
29/11/2023	1.1.01.02.01.001	CLIENTES DIVERSOS	VENDA DE MERCADORIA	1.286,01	
29/11/2023	3.1.01.01.01.003	VENDAS DE MERCADORIAS	VENDA DE MERCADORIA		1.286,01
30/11/2023	1.1.01.01.02.002	BANCO C6 - AG: 0001 CC: 9750006-2	RECEBIMENTO DE CLIENTE	885,00	
30/11/2023	1.1.01.02.01.001	CLIENTES DIVERSOS	RECEBIMENTO DE CLIENTE		885,00
30/11/2023	1.1.01.02.05.004	ANTECIPAÇÃO DE LUCROS	TRANSF ENVIADA PIX	35.000,00	
30/11/2023	1.1.01.01.02.002	BANCO C6 - AG: 0001 CC: 9750006-2	TRANSF ENVIADA PIX		35.000,00
30/11/2023	1.1.01.01.02.002	BANCO C6 - AG: 0001 CC: 9750006-2	RECEBIMENTO DE CLIENTE	1.926,00	
30/11/2023	1.1.01.02.01.001	CLIENTES DIVERSOS	RECEBIMENTO DE CLIENTE		1.926,00
30/11/2023	1.1.01.02.02.002	ESTOQUES - MERCADORIAS PARA REVENDA	COMPRA DE MERCADORIA	2.056,04	
30/11/2023	2.1.01.01.01.001	FORNECEDORES DIVERSOS	COMPRA DE MERCADORIA		2.056,04
30/11/2023	1.1.01.02.02.002	ESTOQUES - MERCADORIAS PARA REVENDA	COMPRA DE MERCADORIA	3.625,00	
			TRANSPORTE	1.463.688,20	1.460.063,20



Junta Comercial do Estado de Mato Grosso

Este Livro foi protocolado sob o nº 24/005.852-6 no dia 15/01/2024. Os dados de autenticação estão contidos no Termo de Autenticação que deverá ser validado conforme informações constantes do mesmo.

Empresa: CASTRO EQUIPAMENTOS LTDA
C.N.P.J.: 42.753.718/0001-07
Endereço: R DAS PAPOULAS, 348, QUADRA21 SALA A, JARDIM CUIABA, CUIABA/MT, CEP 7843-238
Período: 01/01/2023 - 31/12/2023
Insc. Junta Comercial: 51201848246 Data: 16/07/2021

DIÁRIO

Data	Classificação	Descrição	Histórico	Débito	Crédito
			TRANSPORTE	1.463.688,20	1.460.063,20
30/11/2023	2.1.01.01.01.001	FORNECEDORES DIVERSOS	COMPRA DE MERCADORIA		3.625,00
30/11/2023	1.1.01.02.02.002	ESTOQUES - MERCADORIAS PARA REVENDA	COMPRA DE MERCADORIA	290,05	
30/11/2023	2.1.01.01.01.001	FORNECEDORES DIVERSOS	COMPRA DE MERCADORIA		290,05
30/11/2023	3.1.01.01.02.005	(-) VENDAS CANCELADAS, DEVOLUCAO	DEVOLUÇÃO DE VENDA DE MERCADORIA	1.483,40	
30/11/2023	1.1.01.02.01.001	CLIENTES DIVERSOS	DEVOLUÇÃO DE VENDA DE MERCADORIA		1.483,40
30/11/2023	3.1.01.01.02.005	(-) VENDAS CANCELADAS, DEVOLUCAO	DEVOLUÇÃO DE VENDA DE MERCADORIA	8.940,00	
30/11/2023	1.1.01.02.01.001	CLIENTES DIVERSOS	DEVOLUÇÃO DE VENDA DE MERCADORIA		8.940,00
30/11/2023	1.1.01.02.01.001	CLIENTES DIVERSOS	VENDA DE MERCADORIA	4.900,00	
30/11/2023	3.1.01.01.01.003	VENDAS DE MERCADORIAS	VENDA DE MERCADORIA		4.900,00
30/11/2023	1.1.01.02.01.001	CLIENTES DIVERSOS	VENDA DE MERCADORIA	412,46	
30/11/2023	3.1.01.01.01.003	VENDAS DE MERCADORIAS	VENDA DE MERCADORIA		412,46
30/11/2023	1.1.01.02.01.001	CLIENTES DIVERSOS	VENDA DE MERCADORIA	5.055,25	
30/11/2023	3.1.01.01.01.003	VENDAS DE MERCADORIAS	VENDA DE MERCADORIA		5.055,25
30/11/2023	1.1.01.02.01.001	CLIENTES DIVERSOS	VENDA DE MERCADORIA	1.200,00	
30/11/2023	3.1.01.01.01.003	VENDAS DE MERCADORIAS	VENDA DE MERCADORIA		1.200,00
30/11/2023	3.1.01.01.02.006	(-) SIMPLES NACIONAL	PROVISSÃO REF.	19.537,67	
30/11/2023	2.1.01.01.05.003	SIMPLES NACIONAL A RECOLHER	PROVISSÃO REF.		19.537,67
30/11/2023	1.1.01.01.02.002	BANCO C6 - AG: 0001 CC: 9750006-2	RECEBIMENTO DE CLIENTE	904,50	
30/11/2023	1.1.01.02.01.001	CLIENTES DIVERSOS	RECEBIMENTO DE CLIENTE		904,50
			TOTAL DO MÊS	1.506.411,53	1.506.411,53
01/12/2023	1.1.01.01.02.002	BANCO C6 - AG: 0001 CC: 9750006-2	RECEBIMENTO DE CLIENTE	3.888,40	
01/12/2023	1.1.01.02.01.001	CLIENTES DIVERSOS	RECEBIMENTO DE CLIENTE		3.888,40
01/12/2023	2.1.01.01.01.001	FORNECEDORES DIVERSOS	TRANSF ENVIADA PIX	8.800,00	
01/12/2023	1.1.01.01.02.002	BANCO C6 - AG: 0001 CC: 9750006-2	TRANSF ENVIADA PIX		8.800,00
01/12/2023	1.1.01.01.02.002	BANCO C6 - AG: 0001 CC: 9750006-2	RECEBIMENTO DE CLIENTE	3.348,21	
01/12/2023	1.1.01.02.01.001	CLIENTES DIVERSOS	RECEBIMENTO DE CLIENTE		3.348,21
01/12/2023	2.1.01.01.01.001	FORNECEDORES DIVERSOS	TRANSF ENVIADA PIX	3.380,00	
01/12/2023	1.1.01.01.02.002	BANCO C6 - AG: 0001 CC: 9750006-2	TRANSF ENVIADA PIX		3.380,00
01/12/2023	1.1.01.02.02.002	ESTOQUES - MERCADORIAS PARA REVENDA	COMPRA DE MERCADORIA	3.250,82	
01/12/2023	2.1.01.01.01.001	FORNECEDORES DIVERSOS	COMPRA DE MERCADORIA		3.250,82
01/12/2023	1.1.01.02.02.002	ESTOQUES - MERCADORIAS PARA REVENDA	COMPRA DE MERCADORIA	5.450,00	
01/12/2023	2.1.01.01.01.001	FORNECEDORES DIVERSOS	COMPRA DE MERCADORIA		5.450,00
01/12/2023	1.1.01.02.01.001	CLIENTES DIVERSOS	VENDA DE MERCADORIA	2.000,00	
01/12/2023	3.1.01.01.01.003	VENDAS DE MERCADORIAS	VENDA DE MERCADORIA		2.000,00
01/12/2023	1.1.01.02.01.001	CLIENTES DIVERSOS	VENDA DE MERCADORIA	2.000,00	
01/12/2023	3.1.01.01.01.003	VENDAS DE MERCADORIAS	VENDA DE MERCADORIA		2.000,00
01/12/2023	1.1.01.02.01.001	CLIENTES DIVERSOS	VENDA DE MERCADORIA	14.346,30	
01/12/2023	3.1.01.01.01.003	VENDAS DE MERCADORIAS	VENDA DE MERCADORIA		14.346,30
01/12/2023	1.1.01.02.01.001	CLIENTES DIVERSOS	VENDA DE MERCADORIA	7.169,12	
01/12/2023	3.1.01.01.01.003	VENDAS DE MERCADORIAS	VENDA DE MERCADORIA		7.169,12
01/12/2023	1.1.01.02.01.001	CLIENTES DIVERSOS	VENDA DE MERCADORIA	3.570,24	
01/12/2023	3.1.01.01.01.003	VENDAS DE MERCADORIAS	VENDA DE MERCADORIA		3.570,24
01/12/2023	1.1.01.02.01.001	CLIENTES DIVERSOS	VENDA DE MERCADORIA	199,80	
01/12/2023	3.1.01.01.01.003	VENDAS DE MERCADORIAS	VENDA DE MERCADORIA		199,80
01/12/2023	1.1.01.02.01.001	CLIENTES DIVERSOS	VENDA DE MERCADORIA	6.465,32	
01/12/2023	3.1.01.01.01.003	VENDAS DE MERCADORIAS	VENDA DE MERCADORIA		6.465,32
02/12/2023	2.1.01.01.01.001	FORNECEDORES DIVERSOS	DEVOLUÇÃO DE COMPRA	2.298,99	
02/12/2023	1.1.01.02.02.002	ESTOQUES - MERCADORIAS PARA REVENDA	DEVOLUÇÃO DE COMPRA		2.298,99
04/12/2023	1.1.01.01.02.002	BANCO C6 - AG: 0001 CC: 9750006-2	RECEBIMENTO DE CLIENTE	7.998,00	
04/12/2023	1.1.01.02.01.001	CLIENTES DIVERSOS	RECEBIMENTO DE CLIENTE		7.998,00
04/12/2023	1.1.01.01.02.002	BANCO C6 - AG: 0001 CC: 9750006-2	RECEBIMENTO DE CLIENTE	3.999,00	
			TRANSPORTE	78.164,20	74.165,20



Empresa: CASTRO EQUIPAMENTOS LTDA
 C.N.P.J.: 42.753.718/0001-07
 Endereço: R DAS PAPOULAS, 348, QUADRA21 SALA A, JARDIM CUIABA, CUIABA/MT, CEP 78043-138
 Período: 01/01/2023 - 31/12/2023
 Insc. Junta Comercial: 51201848246 Data: 16/07/2021

DIÁRIO

Data	Classificação	Descrição	Histórico	Débito	Crédito
04/12/2023	1.1.01.02.01.001	CLIENTES DIVERSOS	TRANSPORTE	78.164,20	74.165,20
04/12/2023	2.1.01.01.01.001	FORNECEDORES DIVERSOS	RECEBIMENTO DE CLIENTE		3.999,00
04/12/2023	1.1.01.01.02.002	BANCO C6 - AG: 0001 CC: 9750006-2	TRANSF ENVIADA PIX	12.000,00	
04/12/2023	1.1.01.01.02.002	BANCO C6 - AG: 0001 CC: 9750006-2	TRANSF ENVIADA PIX		12.000,00
04/12/2023	1.1.01.02.01.001	CLIENTES DIVERSOS	RECEBIMENTO DE CLIENTE	1.873,96	
04/12/2023	1.1.01.02.01.001	CLIENTES DIVERSOS	RECEBIMENTO DE CLIENTE		1.873,96
04/12/2023	1.1.01.02.02.002	ESTOQUES - MERCADORIAS PARA REVENDA	COMPRA DE MERCADORIA	2.782,00	
04/12/2023	2.1.01.01.01.001	FORNECEDORES DIVERSOS	COMPRA DE MERCADORIA		2.782,00
04/12/2023	1.1.01.02.01.001	CLIENTES DIVERSOS	VENDA DE MERCADORIA	715,69	
04/12/2023	3.1.01.01.01.003	VENDAS DE MERCADORIAS	VENDA DE MERCADORIA		715,69
04/12/2023	1.1.01.02.01.001	CLIENTES DIVERSOS	VENDA DE MERCADORIA	1.735,50	
04/12/2023	3.1.01.01.01.003	VENDAS DE MERCADORIAS	VENDA DE MERCADORIA		1.735,50
04/12/2023	1.1.01.02.01.001	CLIENTES DIVERSOS	VENDA DE MERCADORIA	953,07	
04/12/2023	3.1.01.01.01.003	VENDAS DE MERCADORIAS	VENDA DE MERCADORIA		953,07
04/12/2023	1.1.01.02.01.001	CLIENTES DIVERSOS	VENDA DE MERCADORIA	85.673,50	
04/12/2023	3.1.01.01.01.003	VENDAS DE MERCADORIAS	VENDA DE MERCADORIA		85.673,50
04/12/2023	1.1.01.01.02.002	BANCO C6 - AG: 0001 CC: 9750006-2	RECEBIMENTO DE CLIENTE	387.335,02	
04/12/2023	1.1.01.02.01.001	CLIENTES DIVERSOS	RECEBIMENTO DE CLIENTE		387.335,02
05/12/2023	1.1.01.01.02.002	BANCO C6 - AG: 0001 CC: 9750006-2	RECEBIMENTO DE CLIENTE	8.918,00	
05/12/2023	1.1.01.02.01.001	CLIENTES DIVERSOS	RECEBIMENTO DE CLIENTE		8.918,00
05/12/2023	1.1.01.01.02.002	BANCO C6 - AG: 0001 CC: 9750006-2	RECEBIMENTO DE CLIENTE	689,00	
05/12/2023	1.1.01.02.01.001	CLIENTES DIVERSOS	RECEBIMENTO DE CLIENTE		689,00
05/12/2023	1.1.01.02.02.002	ESTOQUES - MERCADORIAS PARA REVENDA	COMPRA DE MERCADORIA	630,00	
05/12/2023	2.1.01.01.01.001	FORNECEDORES DIVERSOS	COMPRA DE MERCADORIA		630,00
05/12/2023	1.1.01.02.02.002	ESTOQUES - MERCADORIAS PARA REVENDA	COMPRA DE MERCADORIA	627,75	
05/12/2023	2.1.01.01.01.001	FORNECEDORES DIVERSOS	COMPRA DE MERCADORIA		627,75
05/12/2023	1.1.01.02.02.002	ESTOQUES - MERCADORIAS PARA REVENDA	COMPRA DE MERCADORIA	1.769,46	
05/12/2023	2.1.01.01.01.001	FORNECEDORES DIVERSOS	COMPRA DE MERCADORIA		1.769,46
05/12/2023	1.1.01.02.02.002	ESTOQUES - MERCADORIAS PARA REVENDA	COMPRA DE MERCADORIA	2.391,89	
05/12/2023	2.1.01.01.01.001	FORNECEDORES DIVERSOS	COMPRA DE MERCADORIA		2.391,89
05/12/2023	1.1.01.02.02.002	ESTOQUES - MERCADORIAS PARA REVENDA	COMPRA DE MERCADORIA	4.119,89	
05/12/2023	2.1.01.01.01.001	FORNECEDORES DIVERSOS	COMPRA DE MERCADORIA		4.119,89
05/12/2023	1.1.01.02.02.002	ESTOQUES - MERCADORIAS PARA REVENDA	COMPRA DE MERCADORIA	298,00	
05/12/2023	2.1.01.01.01.001	FORNECEDORES DIVERSOS	COMPRA DE MERCADORIA		298,00
05/12/2023	1.1.01.02.02.002	ESTOQUES - MERCADORIAS PARA REVENDA	COMPRA DE MERCADORIA	1.473,34	
05/12/2023	2.1.01.01.01.001	FORNECEDORES DIVERSOS	COMPRA DE MERCADORIA		1.473,34
05/12/2023	1.1.01.02.02.002	ESTOQUES - MERCADORIAS PARA REVENDA	COMPRA DE MERCADORIA	447,70	
05/12/2023	2.1.01.01.01.001	FORNECEDORES DIVERSOS	COMPRA DE MERCADORIA		447,70
05/12/2023	1.1.01.02.02.002	ESTOQUES - MERCADORIAS PARA REVENDA	COMPRA DE MERCADORIA	447,70	
05/12/2023	2.1.01.01.01.001	FORNECEDORES DIVERSOS	COMPRA DE MERCADORIA		447,70
05/12/2023	1.1.01.02.02.002	ESTOQUES - MERCADORIAS PARA REVENDA	COMPRA DE MERCADORIA	1.869,92	
05/12/2023	2.1.01.01.01.001	FORNECEDORES DIVERSOS	COMPRA DE MERCADORIA		1.869,92
05/12/2023	1.1.01.02.02.002	ESTOQUES - MERCADORIAS PARA REVENDA	COMPRA DE MERCADORIA	2.377,12	
05/12/2023	2.1.01.01.01.001	FORNECEDORES DIVERSOS	COMPRA DE MERCADORIA		2.377,12
05/12/2023	1.1.01.02.02.002	ESTOQUES - MERCADORIAS PARA REVENDA	COMPRA DE MERCADORIA	432,99	
05/12/2023	2.1.01.01.01.001	FORNECEDORES DIVERSOS	COMPRA DE MERCADORIA		432,99
05/12/2023	1.1.01.02.02.002	ESTOQUES - MERCADORIAS PARA REVENDA	COMPRA DE MERCADORIA	945,10	
05/12/2023	2.1.01.01.01.001	FORNECEDORES DIVERSOS	COMPRA DE MERCADORIA		945,10
			TRANSPORTE	598.670,80	598.670,80

Empresa: CASTRO EQUIPAMENTOS LTDA
 C.N.P.J.: 42.753.718/0001-07
 Endereço: R DAS PAPOULAS, 348, QUADRA21 SALA A, JARDIM CUIABA, CUIABA/MT
 Período: 01/01/2023 - 31/12/2023
 Insc. Junta Comercial: 51201848246 Data: 16/07/2021

DIÁRIO

Data	Classificação	Descrição	Histórico	Débito	Crédito
			TRANSPORTE	598.670,80	598.670,80
05/12/2023	1.1.01.02.02.002	ESTOQUES - MERCADORIAS PARA REVENDA	COMPRA DE MERCADORIA	847,57	
05/12/2023	2.1.01.01.01.001	FORNECEDORES DIVERSOS	COMPRA DE MERCADORIA		847,57
05/12/2023	1.1.01.02.02.002	ESTOQUES - MERCADORIAS PARA REVENDA	COMPRA DE MERCADORIA	2.464,29	
05/12/2023	2.1.01.01.01.001	FORNECEDORES DIVERSOS	COMPRA DE MERCADORIA		2.464,29
05/12/2023	1.1.01.02.02.002	ESTOQUES - MERCADORIAS PARA REVENDA	COMPRA DE MERCADORIA	2.511,12	
05/12/2023	2.1.01.01.01.001	FORNECEDORES DIVERSOS	COMPRA DE MERCADORIA		2.511,12
05/12/2023	1.1.01.02.02.002	ESTOQUES - MERCADORIAS PARA REVENDA	COMPRA DE MERCADORIA	906,33	
05/12/2023	2.1.01.01.01.001	FORNECEDORES DIVERSOS	COMPRA DE MERCADORIA		906,33
05/12/2023	1.1.01.02.02.002	ESTOQUES - MERCADORIAS PARA REVENDA	COMPRA DE MERCADORIA	2.970,37	
05/12/2023	2.1.01.01.01.001	FORNECEDORES DIVERSOS	COMPRA DE MERCADORIA		2.970,37
05/12/2023	1.1.01.02.02.002	ESTOQUES - MERCADORIAS PARA REVENDA	COMPRA DE MERCADORIA	2.791,72	
05/12/2023	2.1.01.01.01.001	FORNECEDORES DIVERSOS	COMPRA DE MERCADORIA		2.791,72
05/12/2023	1.1.01.02.01.001	CLIENTES DIVERSOS	VENDA DE MERCADORIA	1.295,00	
05/12/2023	3.1.01.01.01.003	VENDAS DE MERCADORIAS	VENDA DE MERCADORIA		1.295,00
05/12/2023	1.1.01.02.01.001	CLIENTES DIVERSOS	VENDA DE MERCADORIA	1.170,00	
05/12/2023	3.1.01.01.01.003	VENDAS DE MERCADORIAS	VENDA DE MERCADORIA		1.170,00
06/12/2023	1.1.01.01.02.002	BANCO C6 - AG: 0001 CC: 9750006-2	PIX RECEBIDO	4.542,15	
06/12/2023	1.1.01.02.01.001	CLIENTES DIVERSOS	PIX RECEBIDO		4.542,15
06/12/2023	2.1.01.01.01.001	FORNECEDORES DIVERSOS	TRANSF ENVIADA PIX	2.527,36	
06/12/2023	1.1.01.01.02.002	BANCO C6 - AG: 0001 CC: 9750006-2	TRANSF ENVIADA PIX		2.527,36
06/12/2023	2.1.01.01.01.001	FORNECEDORES DIVERSOS	TRANSF ENVIADA PIX	9.748,50	
06/12/2023	1.1.01.01.02.002	BANCO C6 - AG: 0001 CC: 9750006-2	TRANSF ENVIADA PIX		9.748,50
06/12/2023	2.1.01.01.01.001	FORNECEDORES DIVERSOS	TRANSF ENVIADA PIX	1.835,48	
06/12/2023	1.1.01.01.02.002	BANCO C6 - AG: 0001 CC: 9750006-2	TRANSF ENVIADA PIX		1.835,48
06/12/2023	1.1.01.01.02.002	BANCO C6 - AG: 0001 CC: 9750006-2	PIX RECEBIDO	2.500,00	
06/12/2023	1.1.01.02.01.001	CLIENTES DIVERSOS	PIX RECEBIDO		2.500,00
06/12/2023	2.1.01.01.01.001	FORNECEDORES DIVERSOS	TRANSF ENVIADA PIX	4.237,90	
06/12/2023	1.1.01.01.02.002	BANCO C6 - AG: 0001 CC: 9750006-2	TRANSF ENVIADA PIX		4.237,90
06/12/2023	1.1.01.02.02.002	ESTOQUES - MERCADORIAS PARA REVENDA	COMPRA DE MERCADORIA	478,40	
06/12/2023	2.1.01.01.01.001	FORNECEDORES DIVERSOS	COMPRA DE MERCADORIA		478,40
06/12/2023	1.1.01.02.02.002	ESTOQUES - MERCADORIAS PARA REVENDA	COMPRA DE MERCADORIA	1.530,00	
06/12/2023	2.1.01.01.01.001	FORNECEDORES DIVERSOS	COMPRA DE MERCADORIA		1.530,00
06/12/2023	1.1.01.02.01.001	CLIENTES DIVERSOS	VENDA DE MERCADORIA	2.153,20	
06/12/2023	3.1.01.01.01.003	VENDAS DE MERCADORIAS	VENDA DE MERCADORIA		2.153,20
06/12/2023	1.1.01.02.01.001	CLIENTES DIVERSOS	VENDA DE MERCADORIA	2.314,00	
06/12/2023	3.1.01.01.01.003	VENDAS DE MERCADORIAS	VENDA DE MERCADORIA		2.314,00
06/12/2023	1.1.01.02.01.001	CLIENTES DIVERSOS	VENDA DE MERCADORIA	595,00	
06/12/2023	3.1.01.01.01.003	VENDAS DE MERCADORIAS	VENDA DE MERCADORIA		595,00
06/12/2023	1.1.01.02.01.001	CLIENTES DIVERSOS	VENDA DE MERCADORIA	1.299,80	
06/12/2023	3.1.01.01.01.003	VENDAS DE MERCADORIAS	VENDA DE MERCADORIA		1.299,80
06/12/2023	1.1.01.02.01.001	CLIENTES DIVERSOS	VENDA DE MERCADORIA	1.161,24	
06/12/2023	3.1.01.01.01.003	VENDAS DE MERCADORIAS	VENDA DE MERCADORIA		1.161,24
06/12/2023	1.1.01.02.01.001	CLIENTES DIVERSOS	VENDA DE MERCADORIA	4.049,91	
06/12/2023	3.1.01.01.01.003	VENDAS DE MERCADORIAS	VENDA DE MERCADORIA		4.049,91
06/12/2023	1.1.01.02.01.001	CLIENTES DIVERSOS	VENDA DE MERCADORIA	3.550,00	
06/12/2023	3.1.01.01.01.003	VENDAS DE MERCADORIAS	VENDA DE MERCADORIA		3.550,00
06/12/2023	1.1.01.02.01.001	CLIENTES DIVERSOS	VENDA DE MERCADORIA	3.276,00	
06/12/2023	3.1.01.01.01.003	VENDAS DE MERCADORIAS	VENDA DE MERCADORIA		3.276,00
06/12/2023	1.1.01.02.01.001	CLIENTES DIVERSOS	VENDA DE MERCADORIA	1.280,00	
06/12/2023	3.1.01.01.01.003	VENDAS DE MERCADORIAS	VENDA DE MERCADORIA		1.280,00
06/12/2023	1.1.01.02.01.001	CLIENTES DIVERSOS	VENDA DE MERCADORIA	527,33	
			TRANSPORTE	661.233,47	660.706,14

Empresa: CASTRO EQUIPAMENTOS LTDA

C.N.P.J.: 42.753.718/0001-07

Endereço: R DAS PAPOULAS, 348, QUADRA21 SALA A, JARDIM CUIABA, CUIABA/MT, CEP 78048-118

Período: 01/01/2023 - 31/12/2023

Insc. Junta Comercial: 51201848246 Data: 16/07/2021

Câmara Municipal de Acaiaçu
 CEP 78048-118 3.442/0001-76

DIÁRIO

Data	Classificação	Descrição	Histórico	Débito	Crédito
			TRANSPORTE	661.233,47	660.706,14
06/12/2023	3.1.01.01.01.003	VENDAS DE MERCADORIAS	VENDA DE MERCADORIA		527,33
06/12/2023	1.1.01.02.01.001	CLIENTES DIVERSOS	VENDA DE MERCADORIA	527,33	
06/12/2023	3.1.01.01.01.003	VENDAS DE MERCADORIAS	VENDA DE MERCADORIA		527,33
06/12/2023	1.1.01.02.01.001	CLIENTES DIVERSOS	VENDA DE MERCADORIA	2.055,45	
06/12/2023	3.1.01.01.01.003	VENDAS DE MERCADORIAS	VENDA DE MERCADORIA		2.055,45
06/12/2023	1.1.01.02.01.001	CLIENTES DIVERSOS	VENDA DE MERCADORIA	2.946,78	
06/12/2023	3.1.01.01.01.003	VENDAS DE MERCADORIAS	VENDA DE MERCADORIA		2.946,78
06/12/2023	1.1.01.02.01.001	CLIENTES DIVERSOS	VENDA DE MERCADORIA	5.539,98	
06/12/2023	3.1.01.01.01.003	VENDAS DE MERCADORIAS	VENDA DE MERCADORIA		5.539,98
06/12/2023	1.1.01.02.01.001	CLIENTES DIVERSOS	VENDA DE MERCADORIA	4.638,48	
06/12/2023	3.1.01.01.01.003	VENDAS DE MERCADORIAS	VENDA DE MERCADORIA		4.638,48
07/12/2023	1.1.01.01.02.002	BANCO C6 - AG: 0001 CC: 9750006-2	RECEBIMENTO DE CLIENTE	6.798,00	
07/12/2023	1.1.01.02.01.001	CLIENTES DIVERSOS	RECEBIMENTO DE CLIENTE		6.798,00
07/12/2023	1.1.01.01.02.002	BANCO C6 - AG: 0001 CC: 9750006-2	RECEBIMENTO DE CLIENTE	88.290,40	
07/12/2023	1.1.01.02.01.001	CLIENTES DIVERSOS	RECEBIMENTO DE CLIENTE		88.290,40
07/12/2023	2.1.01.01.01.001	FORNECEDORES DIVERSOS	TRANSF ENVIADA PIX	917,74	
07/12/2023	1.1.01.01.02.002	BANCO C6 - AG: 0001 CC: 9750006-2	TRANSF ENVIADA PIX		917,74
07/12/2023	2.1.01.01.01.001	FORNECEDORES DIVERSOS	TRANSF ENVIADA PIX	3.934,76	
07/12/2023	1.1.01.01.02.002	BANCO C6 - AG: 0001 CC: 9750006-2	TRANSF ENVIADA PIX		3.934,76
07/12/2023	1.1.01.02.02.002	ESTOQUES - MERCADORIAS PARA REVENDA	COMPRA DE MERCADORIA	1.626,16	
07/12/2023	2.1.01.01.01.001	FORNECEDORES DIVERSOS	COMPRA DE MERCADORIA		1.626,16
07/12/2023	1.1.01.02.02.002	ESTOQUES - MERCADORIAS PARA REVENDA	COMPRA DE MERCADORIA	1.815,89	
07/12/2023	2.1.01.01.01.001	FORNECEDORES DIVERSOS	COMPRA DE MERCADORIA		1.815,89
07/12/2023	1.1.01.02.02.002	ESTOQUES - MERCADORIAS PARA REVENDA	COMPRA DE MERCADORIA	1.815,89	
07/12/2023	2.1.01.01.01.001	FORNECEDORES DIVERSOS	COMPRA DE MERCADORIA		1.815,89
07/12/2023	1.1.01.02.02.002	ESTOQUES - MERCADORIAS PARA REVENDA	COMPRA DE MERCADORIA	619,65	
07/12/2023	2.1.01.01.01.001	FORNECEDORES DIVERSOS	COMPRA DE MERCADORIA		619,65
07/12/2023	1.1.01.02.01.001	CLIENTES DIVERSOS	VENDA DE MERCADORIA	4.133,60	
07/12/2023	3.1.01.01.01.003	VENDAS DE MERCADORIAS	VENDA DE MERCADORIA		4.133,60
07/12/2023	1.1.01.02.01.001	CLIENTES DIVERSOS	VENDA DE MERCADORIA	23.195,00	
07/12/2023	3.1.01.01.01.003	VENDAS DE MERCADORIAS	VENDA DE MERCADORIA		23.195,00
07/12/2023	1.1.01.02.01.001	CLIENTES DIVERSOS	VENDA DE MERCADORIA	2.607,00	
07/12/2023	3.1.01.01.01.003	VENDAS DE MERCADORIAS	VENDA DE MERCADORIA		2.607,00
07/12/2023	1.1.01.02.01.001	CLIENTES DIVERSOS	VENDA DE MERCADORIA	2.650,56	
07/12/2023	3.1.01.01.01.003	VENDAS DE MERCADORIAS	VENDA DE MERCADORIA		2.650,56
07/12/2023	1.1.01.02.01.001	CLIENTES DIVERSOS	VENDA DE MERCADORIA	1.987,92	
07/12/2023	3.1.01.01.01.003	VENDAS DE MERCADORIAS	VENDA DE MERCADORIA		1.987,92
07/12/2023	1.1.01.02.01.001	CLIENTES DIVERSOS	VENDA DE MERCADORIA	1.987,92	
07/12/2023	3.1.01.01.01.003	VENDAS DE MERCADORIAS	VENDA DE MERCADORIA		1.987,92
08/12/2023	1.1.01.02.05.004	ANTECIPAÇÃO DE LUCROS	TRANSF ENVIADA PIX	18.666,60	
08/12/2023	1.1.01.01.02.002	BANCO C6 - AG: 0001 CC: 9750006-2	TRANSF ENVIADA PIX		18.666,60
08/12/2023	2.1.01.01.01.001	FORNECEDORES DIVERSOS	TRANSF ENVIADA PIX	917,74	
08/12/2023	1.1.01.01.02.002	BANCO C6 - AG: 0001 CC: 9750006-2	TRANSF ENVIADA PIX		917,74
08/12/2023	1.1.01.01.02.002	BANCO C6 - AG: 0001 CC: 9750006-2	RECEBIMENTO DE CLIENTE	3.765,74	
08/12/2023	1.1.01.02.01.001	CLIENTES DIVERSOS	RECEBIMENTO DE CLIENTE		3.765,74
08/12/2023	2.1.01.01.01.001	FORNECEDORES DIVERSOS	TRANSF ENVIADA PIX	2.724,54	
08/12/2023	1.1.01.01.02.002	BANCO C6 - AG: 0001 CC: 9750006-2	TRANSF ENVIADA PIX		2.724,54
08/12/2023	1.1.01.02.05.004	ANTECIPAÇÃO DE LUCROS	TRANSF ENVIADA PIX	50.000,00	
08/12/2023	1.1.01.01.02.002	BANCO C6 - AG: 0001 CC: 9750006-2	TRANSF ENVIADA PIX		50.000,00
08/12/2023	1.1.01.01.02.002	BANCO C6 - AG: 0001 CC: 9750006-2	RECEBIMENTO DE CLIENTE	1.767,00	
08/12/2023	1.1.01.02.01.001	CLIENTES DIVERSOS	RECEBIMENTO DE CLIENTE		1.767,00
08/12/2023	1.1.01.02.02.002	ESTOQUES - MERCADORIAS PARA REVENDA	COMPRA DE MERCADORIA	2.096,52	
08/12/2023	2.1.01.01.01.001	FORNECEDORES DIVERSOS	COMPRA DE MERCADORIA		2.096,52
			TRANSPORTE	899.260,12	899.260,12



Junta Comercial do Estado de Mato Grosso

Este Livro foi protocolado sob o nº 24/005.852-6 no dia 15/01/2024. Os dados de autenticação estão contidos no Termo de Autenticação que deverá ser validado conforme informações constantes do mesmo.

Empresa: CASTRO EQUIPAMENTOS LTDA

C.N.P.J.: 42.753.718/0001-07

Endereço: R DAS PAPOULAS, 348, QUADRA21 SALA A, JARDIM CUIABA, CUIABA/MT, CEP 78043-138

Período: 01/01/2023 - 31/12/2023

Insc. Junta Comercial: 51201848246 **Data:** 16/07/2021

Câmara Municipal de Acauã

CNPJ: 12.143.442/0001-76

Folha: 0025

Número livro: 0002

DIÁRIO

Data	Classificação	Descrição	Histórico	Débito	Crédito
			TRANSPORTE	899.260,12	899.260,12
08/12/2023	1.1.01.02.01.001	CLIENTES DIVERSOS	VENDA DE MERCADORIA	20.824,86	
08/12/2023	3.1.01.01.01.003	VENDAS DE MERCADORIAS	VENDA DE MERCADORIA		20.824,86
08/12/2023	1.1.01.02.01.001	CLIENTES DIVERSOS	VENDA DE MERCADORIA	1.457,60	
08/12/2023	3.1.01.01.01.003	VENDAS DE MERCADORIAS	VENDA DE MERCADORIA		1.457,60
09/12/2023	1.1.01.02.02.002	ESTOQUES - MERCADORIAS PARA REVENDA	COMPRA DE MERCADORIA	2.527,37	
09/12/2023	2.1.01.01.01.001	FORNECEDORES DIVERSOS	COMPRA DE MERCADORIA		2.527,37
09/12/2023	1.1.01.02.02.002	ESTOQUES - MERCADORIAS PARA REVENDA	COMPRA DE MERCADORIA	4.237,87	
09/12/2023	2.1.01.01.01.001	FORNECEDORES DIVERSOS	COMPRA DE MERCADORIA		4.237,87
09/12/2023	1.1.01.02.02.002	ESTOQUES - MERCADORIAS PARA REVENDA	COMPRA DE MERCADORIA	1.835,48	
09/12/2023	2.1.01.01.01.001	FORNECEDORES DIVERSOS	COMPRA DE MERCADORIA		1.835,48
09/12/2023	1.1.01.02.02.002	ESTOQUES - MERCADORIAS PARA REVENDA	COMPRA DE MERCADORIA	9.748,45	
09/12/2023	2.1.01.01.01.001	FORNECEDORES DIVERSOS	COMPRA DE MERCADORIA		9.748,45
09/12/2023	1.1.01.02.02.002	ESTOQUES - MERCADORIAS PARA REVENDA	COMPRA DE MERCADORIA	3.934,74	
09/12/2023	2.1.01.01.01.001	FORNECEDORES DIVERSOS	COMPRA DE MERCADORIA		3.934,74
09/12/2023	1.1.01.02.02.002	ESTOQUES - MERCADORIAS PARA REVENDA	COMPRA DE MERCADORIA	917,74	
09/12/2023	2.1.01.01.01.001	FORNECEDORES DIVERSOS	COMPRA DE MERCADORIA		917,74
09/12/2023	1.1.01.02.02.002	ESTOQUES - MERCADORIAS PARA REVENDA	COMPRA DE MERCADORIA	18.666,60	
09/12/2023	2.1.01.01.01.001	FORNECEDORES DIVERSOS	COMPRA DE MERCADORIA		18.666,60
09/12/2023	1.1.01.02.02.002	ESTOQUES - MERCADORIAS PARA REVENDA	COMPRA DE MERCADORIA	2.724,53	
09/12/2023	2.1.01.01.01.001	FORNECEDORES DIVERSOS	COMPRA DE MERCADORIA		2.724,53
11/12/2023	1.1.01.01.02.002	BANCO C6 - AG: 0001 CC: 9750006-2	RECEBIMENTO DE CLIENTE	1.544,55	
11/12/2023	1.1.01.02.01.001	CLIENTES DIVERSOS	RECEBIMENTO DE CLIENTE		1.544,55
11/12/2023	1.1.01.01.02.002	BANCO C6 - AG: 0001 CC: 9750006-2	RECEBIMENTO DE CLIENTE	815,15	
11/12/2023	1.1.01.02.01.001	CLIENTES DIVERSOS	RECEBIMENTO DE CLIENTE		815,15
11/12/2023	1.1.01.01.02.002	BANCO C6 - AG: 0001 CC: 9750006-2	RECEBIMENTO DE CLIENTE	815,15	
11/12/2023	1.1.01.02.01.001	CLIENTES DIVERSOS	RECEBIMENTO DE CLIENTE		815,15
11/12/2023	1.1.01.01.02.002	BANCO C6 - AG: 0001 CC: 9750006-2	RECEBIMENTO DE CLIENTE	950,78	
11/12/2023	1.1.01.02.01.001	CLIENTES DIVERSOS	RECEBIMENTO DE CLIENTE		950,78
11/12/2023	1.1.01.01.02.002	BANCO C6 - AG: 0001 CC: 9750006-2	RECEBIMENTO DE CLIENTE	1.921,43	
11/12/2023	1.1.01.02.01.001	CLIENTES DIVERSOS	RECEBIMENTO DE CLIENTE		1.921,43
11/12/2023	2.1.01.01.01.001	FORNECEDORES DIVERSOS	TRANSF ENVIADA PIX	763,77	
11/12/2023	1.1.01.01.02.002	BANCO C6 - AG: 0001 CC: 9750006-2	TRANSF ENVIADA PIX		763,77
11/12/2023	2.1.01.01.01.001	FORNECEDORES DIVERSOS	TRANSF ENVIADA PIX	763,77	
11/12/2023	1.1.01.01.02.002	BANCO C6 - AG: 0001 CC: 9750006-2	TRANSF ENVIADA PIX		763,77
11/12/2023	2.1.01.01.01.001	FORNECEDORES DIVERSOS	TRANSF ENVIADA PIX	763,77	
11/12/2023	1.1.01.01.02.002	BANCO C6 - AG: 0001 CC: 9750006-2	TRANSF ENVIADA PIX		763,77
11/12/2023	2.1.01.01.01.001	FORNECEDORES DIVERSOS	TRANSF ENVIADA PIX	10.000,00	
11/12/2023	1.1.01.01.02.002	BANCO C6 - AG: 0001 CC: 9750006-2	TRANSF ENVIADA PIX		10.000,00
11/12/2023	2.1.01.01.01.001	FORNECEDORES DIVERSOS	TRANSF ENVIADA PIX	4.000,00	
11/12/2023	1.1.01.01.02.002	BANCO C6 - AG: 0001 CC: 9750006-2	TRANSF ENVIADA PIX		4.000,00
11/12/2023	2.1.01.01.01.001	FORNECEDORES DIVERSOS	TRANSF ENVIADA PIX	1.000,00	
11/12/2023	1.1.01.01.02.002	BANCO C6 - AG: 0001 CC: 9750006-2	TRANSF ENVIADA PIX		1.000,00
11/12/2023	1.1.01.02.02.002	ESTOQUES - MERCADORIAS PARA REVENDA	COMPRA DE MERCADORIA	6.862,50	
11/12/2023	2.1.01.01.01.001	FORNECEDORES DIVERSOS	COMPRA DE MERCADORIA		6.862,50
11/12/2023	1.1.01.02.02.002	ESTOQUES - MERCADORIAS PARA REVENDA	COMPRA DE MERCADORIA	6.657,91	
11/12/2023	2.1.01.01.01.001	FORNECEDORES DIVERSOS	COMPRA DE MERCADORIA		6.657,91
11/12/2023	3.1.01.07.06.003	OLEOS E LUBRIFICANTES	COMPRA DE MERCADORIA	2.250,84	
11/12/2023	2.1.01.01.01.001	FORNECEDORES DIVERSOS	COMPRA DE MERCADORIA		2.250,84
11/12/2023	1.1.01.02.02.002	ESTOQUES - MERCADORIAS PARA REVENDA	COMPRA DE MERCADORIA	899,40	
			TRANSPORTE	1.006.144,38	1.005.244,98



Junta Comercial do Estado de Mato Grosso

Este Livro foi protocolado sob o nº 24/005.852-6 no dia 15/01/2024. Os dados de autenticação estão contidos no Termo de Autenticação que deverá ser validado conforme informações constantes do mesmo.

Empresa: CASTRO EQUIPAMENTOS LTDA
C.N.P.J.: 42.753.718/0001-07
Endereço: R DAS PAPOULAS, 348, QUADRA21 SALA A, JARDIM CUIABA, CUIABA/MT, CEP 78043-138
Período: 01/01/2023 - 31/12/2023
Insc. Junta Comercial: 51201848246 Data: 16/07/2021

Câmara Municipal de Acaiaçu
 CNPJ: 12.143.442/0001-76

Folha: 0026
Número livro: 0002

DIÁRIO

Data	Classificação	Descrição	Histórico	Débito	Crédito
11/12/2023	2.1.01.01.01.001	FORNECEDORES DIVERSOS	TRANSPORTE	1.006.144,38	1.005.244,98
11/12/2023	1.1.01.02.02.002	ESTOQUES - MERCADORIAS PARA REVENDA	COMPRA DE MERCADORIA	1.540,00	899,40
11/12/2023	2.1.01.01.01.001	FORNECEDORES DIVERSOS	COMPRA DE MERCADORIA		1.540,00
11/12/2023	1.1.01.02.02.002	ESTOQUES - MERCADORIAS PARA REVENDA	COMPRA DE MERCADORIA	385,00	
11/12/2023	2.1.01.01.01.001	FORNECEDORES DIVERSOS	COMPRA DE MERCADORIA		385,00
11/12/2023	1.1.01.02.01.001	CLIENTES DIVERSOS	VENDA DE MERCADORIA	3.525,00	
11/12/2023	3.1.01.01.01.003	VENDAS DE MERCADORIAS	VENDA DE MERCADORIA		3.525,00
11/12/2023	1.1.01.02.01.001	CLIENTES DIVERSOS	VENDA DE MERCADORIA	25.025,60	
11/12/2023	3.1.01.01.01.003	VENDAS DE MERCADORIAS	VENDA DE MERCADORIA		25.025,60
11/12/2023	1.1.01.02.01.001	CLIENTES DIVERSOS	VENDA DE MERCADORIA	62.728,72	
11/12/2023	3.1.01.01.01.003	VENDAS DE MERCADORIAS	VENDA DE MERCADORIA		62.728,72
11/12/2023	2.1.01.01.01.001	FORNECEDORES DIVERSOS	DEVOLUÇÃO DE COMPRA	2.490,00	
11/12/2023	1.1.01.02.02.002	ESTOQUES - MERCADORIAS PARA REVENDA	DEVOLUÇÃO DE COMPRA		2.490,00
11/12/2023	1.1.01.02.01.001	CLIENTES DIVERSOS	VENDA DE MERCADORIA	461,30	
11/12/2023	3.1.01.01.01.003	VENDAS DE MERCADORIAS	VENDA DE MERCADORIA		461,30
11/12/2023	1.1.01.02.01.001	CLIENTES DIVERSOS	VENDA DE MERCADORIA	5.200,00	
11/12/2023	3.1.01.01.01.003	VENDAS DE MERCADORIAS	VENDA DE MERCADORIA		5.200,00
11/12/2023	1.1.01.02.01.001	CLIENTES DIVERSOS	VENDA DE MERCADORIA	652,87	
11/12/2023	3.1.01.01.01.003	VENDAS DE MERCADORIAS	VENDA DE MERCADORIA		652,87
11/12/2023	1.1.01.02.01.001	CLIENTES DIVERSOS	VENDA DE MERCADORIA	5.806,20	
11/12/2023	3.1.01.01.01.003	VENDAS DE MERCADORIAS	VENDA DE MERCADORIA		5.806,20
11/12/2023	1.1.01.02.01.001	CLIENTES DIVERSOS	VENDA DE MERCADORIA	2.323,34	
11/12/2023	3.1.01.01.01.003	VENDAS DE MERCADORIAS	VENDA DE MERCADORIA		2.323,34
11/12/2023	1.1.01.02.01.001	CLIENTES DIVERSOS	VENDA DE MERCADORIA	12.900,00	
11/12/2023	3.1.01.01.01.003	VENDAS DE MERCADORIAS	VENDA DE MERCADORIA		12.900,00
11/12/2023	1.1.01.02.01.001	CLIENTES DIVERSOS	VENDA DE MERCADORIA	17.569,80	
11/12/2023	3.1.01.01.01.003	VENDAS DE MERCADORIAS	VENDA DE MERCADORIA		17.569,80
11/12/2023	1.1.01.02.01.001	CLIENTES DIVERSOS	VENDA DE MERCADORIA	28.465,80	
11/12/2023	3.1.01.01.01.003	VENDAS DE MERCADORIAS	VENDA DE MERCADORIA		28.465,80
11/12/2023	1.1.01.02.01.001	CLIENTES DIVERSOS	VENDA DE MERCADORIA	10.968,80	
11/12/2023	3.1.01.01.01.003	VENDAS DE MERCADORIAS	VENDA DE MERCADORIA		10.968,80
11/12/2023	1.1.01.02.01.001	CLIENTES DIVERSOS	VENDA DE MERCADORIA	1.161,67	
11/12/2023	3.1.01.01.01.003	VENDAS DE MERCADORIAS	VENDA DE MERCADORIA		1.161,67
11/12/2023	1.1.01.02.01.001	CLIENTES DIVERSOS	VENDA DE MERCADORIA	672,00	
11/12/2023	3.1.01.01.01.003	VENDAS DE MERCADORIAS	VENDA DE MERCADORIA		672,00
12/12/2023	2.1.01.01.01.001	FORNECEDORES DIVERSOS	TRANSF ENVIADA PIX	917,74	
12/12/2023	1.1.01.01.02.002	BANCO C6 - AG: 0001 CC: 9750006-2	TRANSF ENVIADA PIX		917,74
12/12/2023	2.1.01.01.01.001	FORNECEDORES DIVERSOS	TRANSF ENVIADA PIX	2.256,96	
12/12/2023	1.1.01.01.02.002	BANCO C6 - AG: 0001 CC: 9750006-2	TRANSF ENVIADA PIX		2.256,96
12/12/2023	1.1.01.01.02.002	BANCO C6 - AG: 0001 CC: 9750006-2	RECEBIMENTO DE CLIENTE	2.380,00	
12/12/2023	1.1.01.02.01.001	CLIENTES DIVERSOS	RECEBIMENTO DE CLIENTE		2.380,00
12/12/2023	1.1.01.02.02.002	ESTOQUES - MERCADORIAS PARA REVENDA	COMPRA DE MERCADORIA	5.160,00	
12/12/2023	2.1.01.01.01.001	FORNECEDORES DIVERSOS	COMPRA DE MERCADORIA		5.160,00
12/12/2023	1.1.01.02.02.002	ESTOQUES - MERCADORIAS PARA REVENDA	COMPRA DE MERCADORIA	98.626,13	
12/12/2023	2.1.01.01.01.001	FORNECEDORES DIVERSOS	COMPRA DE MERCADORIA		98.626,13
12/12/2023	1.1.01.02.01.001	CLIENTES DIVERSOS	VENDA DE MERCADORIA	1.900,00	
12/12/2023	3.1.01.01.01.003	VENDAS DE MERCADORIAS	VENDA DE MERCADORIA		1.900,00
12/12/2023	1.1.01.02.01.001	CLIENTES DIVERSOS	VENDA DE MERCADORIA	3.592,00	
12/12/2023	3.1.01.01.01.003	VENDAS DE MERCADORIAS	VENDA DE MERCADORIA		3.592,00
12/12/2023	2.1.01.01.01.001	FORNECEDORES DIVERSOS	DEVOLUÇÃO DE COMPRA	2.527,37	
12/12/2023	1.1.01.02.02.002	ESTOQUES - MERCADORIAS PARA REVENDA	DEVOLUÇÃO DE COMPRA		2.527,37
13/12/2023	2.1.01.01.01.001	FORNECEDORES DIVERSOS	TRANSF ENVIADA PIX	3.948,42	
			TRANSPORTE	1.309.329,10	1.305.380,68



Junta Comercial do Estado de Mato Grosso

Este Livro foi protocolado sob o nº 24/005.852-6 no dia 15/01/2024. Os dados de autenticação estão contidos no Termo de Autenticação que deverá ser validado conforme informações constantes do mesmo.

Empresa: CASTRO EQUIPAMENTOS LTDA
C.N.P.J.: 42.753.718/0001-07
Endereço: R DAS PAPOULAS, 348, QUADRA21 SALA A, JARDIM CUIABA, CUIABA/MT, CEP 78043-138
Período: 01/01/2023 - 31/12/2023
Insc. Junta Comercial: 51201848246 **Data:** 16/07/2021

DIÁRIO

Data	Classificação	Descrição	Histórico	Débito	Crédito
13/12/2023	1.1.01.01.02.002	BANCO C6 - AG: 0001 CC: 9750006-2	TRANSPORTE	1.309.329,10	1.305.380,68
13/12/2023	2.1.01.01.01.001	FORNECEDORES DIVERSOS	TRANSF ENVIADA PIX		3.948,42
13/12/2023	1.1.01.01.02.002	BANCO C6 - AG: 0001 CC: 9750006-2	TRANSF ENVIADA PIX	2.375,74	
13/12/2023	1.1.01.01.02.002	BANCO C6 - AG: 0001 CC: 9750006-2	RECEBIMENTO DE CLIENTE	3.058,92	
13/12/2023	1.1.01.02.01.001	CLIENTES DIVERSOS	RECEBIMENTO DE CLIENTE		3.058,92
13/12/2023	2.1.01.01.01.001	FORNECEDORES DIVERSOS	TRANSF ENVIADA PIX	8.000,00	
13/12/2023	1.1.01.01.02.002	BANCO C6 - AG: 0001 CC: 9750006-2	TRANSF ENVIADA PIX		8.000,00
13/12/2023	1.1.01.02.02.002	ESTOQUES - MERCADORIAS PARA REVENDA	COMPRA DE MERCADORIA	894,00	
13/12/2023	2.1.01.01.01.001	FORNECEDORES DIVERSOS	COMPRA DE MERCADORIA		894,00
13/12/2023	1.1.01.02.02.002	ESTOQUES - MERCADORIAS PARA REVENDA	COMPRA DE MERCADORIA	682,50	
13/12/2023	2.1.01.01.01.001	FORNECEDORES DIVERSOS	COMPRA DE MERCADORIA		682,50
13/12/2023	1.1.01.02.02.002	ESTOQUES - MERCADORIAS PARA REVENDA	COMPRA DE MERCADORIA	803,25	
13/12/2023	2.1.01.01.01.001	FORNECEDORES DIVERSOS	COMPRA DE MERCADORIA		803,25
13/12/2023	1.1.01.02.02.002	ESTOQUES - MERCADORIAS PARA REVENDA	COMPRA DE MERCADORIA	1.927,50	
13/12/2023	2.1.01.01.01.001	FORNECEDORES DIVERSOS	COMPRA DE MERCADORIA		1.927,50
13/12/2023	1.1.01.02.02.002	ESTOQUES - MERCADORIAS PARA REVENDA	COMPRA DE MERCADORIA	761,25	
13/12/2023	2.1.01.01.01.001	FORNECEDORES DIVERSOS	COMPRA DE MERCADORIA		761,25
13/12/2023	1.1.01.02.02.002	ESTOQUES - MERCADORIAS PARA REVENDA	COMPRA DE MERCADORIA	2.674,50	
13/12/2023	2.1.01.01.01.001	FORNECEDORES DIVERSOS	COMPRA DE MERCADORIA		2.674,50
13/12/2023	1.1.01.02.02.002	ESTOQUES - MERCADORIAS PARA REVENDA	COMPRA DE MERCADORIA	2.425,00	
13/12/2023	2.1.01.01.01.001	FORNECEDORES DIVERSOS	COMPRA DE MERCADORIA		2.425,00
13/12/2023	1.1.01.02.02.002	ESTOQUES - MERCADORIAS PARA REVENDA	COMPRA DE MERCADORIA	2.387,89	
13/12/2023	2.1.01.01.01.001	FORNECEDORES DIVERSOS	COMPRA DE MERCADORIA		2.387,89
13/12/2023	1.1.01.02.02.002	ESTOQUES - MERCADORIAS PARA REVENDA	COMPRA DE MERCADORIA	4.692,00	
13/12/2023	2.1.01.01.01.001	FORNECEDORES DIVERSOS	COMPRA DE MERCADORIA		4.692,00
13/12/2023	1.1.01.02.02.002	ESTOQUES - MERCADORIAS PARA REVENDA	COMPRA DE MERCADORIA	387,02	
13/12/2023	2.1.01.01.01.001	FORNECEDORES DIVERSOS	COMPRA DE MERCADORIA		387,02
13/12/2023	1.1.01.02.01.001	CLIENTES DIVERSOS	VENDA DE MERCADORIA	2.380,00	
13/12/2023	3.1.01.01.01.003	VENDAS DE MERCADORIAS	VENDA DE MERCADORIA		2.380,00
13/12/2023	1.1.01.02.01.001	CLIENTES DIVERSOS	VENDA DE MERCADORIA	1.700,00	
13/12/2023	3.1.01.01.01.003	VENDAS DE MERCADORIAS	VENDA DE MERCADORIA		1.700,00
13/12/2023	3.1.01.07.06.001	ENERGIA ELETRICA	DESPESAS COM ENERGIA ELETRICA	312,56	
13/12/2023	1.1.01.01.01.001	CAIXA GERAL	DESPESAS COM ENERGIA ELETRICA		312,56
14/12/2023	1.1.01.01.02.002	BANCO C6 - AG: 0001 CC: 9750006-2	PIX RECEBIDO	2.791,35	
14/12/2023	1.1.01.02.01.001	CLIENTES DIVERSOS	PIX RECEBIDO		2.791,35
14/12/2023	2.1.01.01.01.001	FORNECEDORES DIVERSOS	TRANSF ENVIADA PIX	2.791,35	
14/12/2023	1.1.01.01.02.002	BANCO C6 - AG: 0001 CC: 9750006-2	TRANSF ENVIADA PIX		2.791,35
14/12/2023	1.1.01.01.02.002	BANCO C6 - AG: 0001 CC: 9750006-2	PIX RECEBIDO	8.500,00	
14/12/2023	1.1.01.02.01.001	CLIENTES DIVERSOS	PIX RECEBIDO		8.500,00
14/12/2023	2.1.01.01.01.001	FORNECEDORES DIVERSOS	Transferência (TED)	8.587,48	
14/12/2023	1.1.01.01.02.002	BANCO C6 - AG: 0001 CC: 9750006-2	Transferência (TED)		8.587,48
14/12/2023	1.1.01.01.02.002	BANCO C6 - AG: 0001 CC: 9750006-2	RECEBIMENTO DE CLIENTE	6.965,96	
14/12/2023	1.1.01.02.01.001	CLIENTES DIVERSOS	RECEBIMENTO DE CLIENTE		6.965,96
14/12/2023	1.1.01.01.02.002	BANCO C6 - AG: 0001 CC: 9750006-2	RECEBIMENTO DE CLIENTE	6.000,00	
14/12/2023	1.1.01.02.01.001	CLIENTES DIVERSOS	RECEBIMENTO DE CLIENTE		6.000,00
14/12/2023	1.1.01.01.02.002	BANCO C6 - AG: 0001 CC: 9750006-2	RECEBIMENTO DE CLIENTE	15.525,00	
14/12/2023	1.1.01.02.01.001	CLIENTES DIVERSOS	RECEBIMENTO DE CLIENTE		15.525,00
14/12/2023	2.1.01.01.01.001	FORNECEDORES DIVERSOS	TRANSF ENVIADA PIX	7.500,00	
14/12/2023	1.1.01.01.02.002	BANCO C6 - AG: 0001 CC: 9750006-2	TRANSF ENVIADA PIX		7.500,00
			TRANSPORTE	1.403.452,37	1.403.452,37

Empresa: CASTRO EQUIPAMENTOS LTDA
C.N.P.J.: 42.753.718/0001-07
Endereço: R DAS PAPOULAS, 348, QUADRA21 SALA A, JARDIM CUIABA, CUIABA/MT, CEP 78043-138
Período: 01/01/2023 - 31/12/2023
Insc. Junta Comercial: 51201848246 Data: 16/07/2021

DIÁRIO

Data	Classificação	Descrição	Histórico	Débito	Crédito
			TRANSPORTE	1.403.452,37	1.403.452,37
14/12/2023	1.1.01.02.02.002	ESTOQUES - MERCADORIAS PARA REVENDA	COMPRA DE MERCADORIA	28.785,00	
14/12/2023	2.1.01.01.01.001	FORNECEDORES DIVERSOS	COMPRA DE MERCADORIA		28.785,00
14/12/2023	1.1.01.02.02.002	ESTOQUES - MERCADORIAS PARA REVENDA	COMPRA DE MERCADORIA	15.150,00	
14/12/2023	2.1.01.01.01.001	FORNECEDORES DIVERSOS	COMPRA DE MERCADORIA		15.150,00
14/12/2023	1.1.01.02.01.001	CLIENTES DIVERSOS	VENDA DE MERCADORIA	2.323,66	
14/12/2023	3.1.01.01.01.003	VENDAS DE MERCADORIAS	VENDA DE MERCADORIA		2.323,66
14/12/2023	1.1.01.02.01.001	CLIENTES DIVERSOS	VENDA DE MERCADORIA	4.647,32	
14/12/2023	3.1.01.01.01.003	VENDAS DE MERCADORIAS	VENDA DE MERCADORIA		4.647,32
14/12/2023	1.1.01.02.01.001	CLIENTES DIVERSOS	VENDA DE MERCADORIA	400,78	
14/12/2023	3.1.01.01.01.003	VENDAS DE MERCADORIAS	VENDA DE MERCADORIA		400,78
15/12/2023	1.1.01.01.02.002	BANCO C6 - AG: 0001 CC: 9750006-2	RECEBIMENTO DE CLIENTE	2.260,00	
15/12/2023	1.1.01.02.01.001	CLIENTES DIVERSOS	RECEBIMENTO DE CLIENTE		2.260,00
15/12/2023	1.1.01.01.02.002	BANCO C6 - AG: 0001 CC: 9750006-2	RECEBIMENTO DE CLIENTE	2.479,40	
15/12/2023	1.1.01.02.01.001	CLIENTES DIVERSOS	RECEBIMENTO DE CLIENTE		2.479,40
15/12/2023	1.1.01.01.02.002	BANCO C6 - AG: 0001 CC: 9750006-2	RECEBIMENTO DE CLIENTE	2.389,60	
15/12/2023	1.1.01.02.01.001	CLIENTES DIVERSOS	RECEBIMENTO DE CLIENTE		2.389,60
15/12/2023	1.1.01.01.02.002	BANCO C6 - AG: 0001 CC: 9750006-2	RECEBIMENTO DE CLIENTE	5.041,40	
15/12/2023	1.1.01.02.01.001	CLIENTES DIVERSOS	RECEBIMENTO DE CLIENTE		5.041,40
15/12/2023	1.1.01.02.02.002	ESTOQUES - MERCADORIAS PARA REVENDA	COMPRA DE MERCADORIA	632,54	
15/12/2023	2.1.01.01.01.001	FORNECEDORES DIVERSOS	COMPRA DE MERCADORIA		632,54
15/12/2023	1.1.01.02.02.002	ESTOQUES - MERCADORIAS PARA REVENDA	COMPRA DE MERCADORIA	2.660,92	
15/12/2023	2.1.01.01.01.001	FORNECEDORES DIVERSOS	COMPRA DE MERCADORIA		2.660,92
15/12/2023	1.1.01.02.02.002	ESTOQUES - MERCADORIAS PARA REVENDA	COMPRA DE MERCADORIA	1.128,47	
15/12/2023	2.1.01.01.01.001	FORNECEDORES DIVERSOS	COMPRA DE MERCADORIA		1.128,47
15/12/2023	1.1.01.02.02.002	ESTOQUES - MERCADORIAS PARA REVENDA	COMPRA DE MERCADORIA	1.128,47	
15/12/2023	2.1.01.01.01.001	FORNECEDORES DIVERSOS	COMPRA DE MERCADORIA		1.128,47
15/12/2023	1.1.01.02.02.002	ESTOQUES - MERCADORIAS PARA REVENDA	COMPRA DE MERCADORIA	917,74	
15/12/2023	2.1.01.01.01.001	FORNECEDORES DIVERSOS	COMPRA DE MERCADORIA		917,74
15/12/2023	1.1.01.02.02.002	ESTOQUES - MERCADORIAS PARA REVENDA	COMPRA DE MERCADORIA	2.631,37	
15/12/2023	2.1.01.01.01.001	FORNECEDORES DIVERSOS	COMPRA DE MERCADORIA		2.631,37
15/12/2023	1.1.01.02.02.002	ESTOQUES - MERCADORIAS PARA REVENDA	COMPRA DE MERCADORIA	1.317,05	
15/12/2023	2.1.01.01.01.001	FORNECEDORES DIVERSOS	COMPRA DE MERCADORIA		1.317,05
15/12/2023	1.1.01.02.01.001	CLIENTES DIVERSOS	VENDA DE MERCADORIA	1.730,00	
15/12/2023	3.1.01.01.01.003	VENDAS DE MERCADORIAS	VENDA DE MERCADORIA		1.730,00
15/12/2023	2.1.01.01.01.001	FORNECEDORES DIVERSOS	DEVOLUÇÃO DE COMPRA	98.626,13	
15/12/2023	1.1.01.02.02.002	ESTOQUES - MERCADORIAS PARA REVENDA	DEVOLUÇÃO DE COMPRA		98.626,13
15/12/2023	2.1.01.01.01.001	FORNECEDORES DIVERSOS	DEVOLUÇÃO DE COMPRA	264,99	
15/12/2023	1.1.01.02.02.002	ESTOQUES - MERCADORIAS PARA REVENDA	DEVOLUÇÃO DE COMPRA		264,99
15/12/2023	1.1.01.01.02.001	BANCO SICREDI	DESPESAS PAGAS NO DIA 15/12/2023		3.105,85
15/12/2023	3.1.01.07.06.004	AGUA E ESGOTO	DESPESAS COM AGUA E ESGOTO	129,36	
15/12/2023	3.1.01.07.07.008	TELEFONE	DESPESAS COM TELEFONE	64,90	
15/12/2023	3.1.01.07.07.003	MATERIAL DE ESCRITORIO E IMPRESSOS	DESPESAS COM MATERIAL DE ESCRITORIO	153,74	
15/12/2023	3.1.01.07.07.001	INTERNET	DESPESAS COM INTERNET	238,60	
15/12/2023	3.1.01.07.08.002	HONORARIOS CONTABEIS	DESPESAS COM HONORARIOS CONTABEIS	200,00	
15/12/2023	3.1.01.07.08.008	SERVICOS DE TERCEIROS	DESPESAS COM SERVIÇOS TERCEIROS	2.000,00	
15/12/2023	3.1.01.07.06.002	COMBUSTIVEL E VEICULOS	DESPESAS COM COMBUSTIVEL	319,25	
18/12/2023	1.1.01.02.05.004	ANTECIPAÇÃO DE LUCROS	TRANSF ENVIADA PIX	10.000,00	
18/12/2023	1.1.01.01.02.002	BANCO C6 - AG: 0001 CC: 9750006-2	TRANSF ENVIADA PIX		10.000,00
18/12/2023	1.1.01.01.02.002	BANCO C6 - AG: 0001 CC: 9750006-2	RECEBIMENTO DE CLIENTE	2.821,97	
			TRANSPORTE	1.593.895,03	1.591.073,06

Empresa: CASTRO EQUIPAMENTOS LTDA
 C.N.P.J.: 42.753.718/0001-07
 Endereço: R DAS PAPOULAS, 348, QUADRA21 SALA A, JARDIM CUIABA, CUIABA/MT, CEP 78043-138
 Período: 01/01/2023 - 31/12/2023
 Insc. Junta Comercial: 51201848246 Data: 16/07/2021

DIÁRIO

Data	Classificação	Descrição	Histórico	Débito	Crédito
18/12/2023	1.1.01.02.01.001	CLIENTES DIVERSOS	TRANSPORTE	1.593.895,03	1.591.073,06
18/12/2023	1.1.01.01.02.002	BANCO C6 - AG: 0001 CC: 9750006-2	RECEBIMENTO DE CLIENTE		2.821,97
18/12/2023	1.1.01.02.01.001	CLIENTES DIVERSOS	RECEBIMENTO DE CLIENTE	1.125,00	
18/12/2023	1.1.01.02.05.004	ANTECIPAÇÃO DE LUCROS	TRANSF ENVIADA PIX	20.000,00	
18/12/2023	1.1.01.01.02.002	BANCO C6 - AG: 0001 CC: 9750006-2	TRANSF ENVIADA PIX		20.000,00
18/12/2023	2.1.01.01.01.001	FORNECEDORES DIVERSOS	TRANSF ENVIADA PIX	1.000,00	
18/12/2023	1.1.01.01.02.002	BANCO C6 - AG: 0001 CC: 9750006-2	TRANSF ENVIADA PIX		1.000,00
18/12/2023	1.1.01.02.02.002	ESTOQUES - MERCADORIAS PARA REVENDA	COMPRA DE MERCADORIA	2.381,00	
18/12/2023	2.1.01.01.01.001	FORNECEDORES DIVERSOS	COMPRA DE MERCADORIA		2.381,00
18/12/2023	1.1.01.02.01.001	CLIENTES DIVERSOS	VENDA DE MERCADORIA	51.485,25	
18/12/2023	3.1.01.01.01.003	VENDAS DE MERCADORIAS	VENDA DE MERCADORIA		51.485,25
18/12/2023	1.1.01.02.01.001	CLIENTES DIVERSOS	VENDA DE MERCADORIA	2.709,75	
18/12/2023	3.1.01.01.01.003	VENDAS DE MERCADORIAS	VENDA DE MERCADORIA		2.709,75
18/12/2023	1.1.01.02.01.001	CLIENTES DIVERSOS	VENDA DE MERCADORIA	24.387,75	
18/12/2023	3.1.01.01.01.003	VENDAS DE MERCADORIAS	VENDA DE MERCADORIA		24.387,75
18/12/2023	1.1.01.02.01.001	CLIENTES DIVERSOS	VENDA DE MERCADORIA	1.828,00	
18/12/2023	3.1.01.01.01.003	VENDAS DE MERCADORIAS	VENDA DE MERCADORIA		1.828,00
18/12/2023	1.1.01.02.01.001	CLIENTES DIVERSOS	VENDA DE MERCADORIA	2.199,99	
18/12/2023	3.1.01.01.01.003	VENDAS DE MERCADORIAS	VENDA DE MERCADORIA		2.199,99
18/12/2023	1.1.01.02.01.001	CLIENTES DIVERSOS	VENDA DE MERCADORIA	2.199,99	
18/12/2023	3.1.01.01.01.003	VENDAS DE MERCADORIAS	VENDA DE MERCADORIA		2.199,99
18/12/2023	1.1.01.02.01.001	CLIENTES DIVERSOS	VENDA DE MERCADORIA	1.871,40	
18/12/2023	3.1.01.01.01.003	VENDAS DE MERCADORIAS	VENDA DE MERCADORIA		1.871,40
18/12/2023	1.1.01.02.01.001	CLIENTES DIVERSOS	VENDA DE MERCADORIA	7.140,48	
18/12/2023	3.1.01.01.01.003	VENDAS DE MERCADORIAS	VENDA DE MERCADORIA		7.140,48
18/12/2023	1.1.01.02.01.001	CLIENTES DIVERSOS	VENDA DE MERCADORIA	1.948,44	
18/12/2023	3.1.01.01.01.003	VENDAS DE MERCADORIAS	VENDA DE MERCADORIA		1.948,44
18/12/2023	1.1.01.02.01.001	CLIENTES DIVERSOS	VENDA DE MERCADORIA	3.452,67	
18/12/2023	3.1.01.01.01.003	VENDAS DE MERCADORIAS	VENDA DE MERCADORIA		3.452,67
18/12/2023	1.1.01.02.01.001	CLIENTES DIVERSOS	VENDA DE MERCADORIA	3.329,22	
18/12/2023	3.1.01.01.01.003	VENDAS DE MERCADORIAS	VENDA DE MERCADORIA		3.329,22
18/12/2023	1.1.01.02.01.001	CLIENTES DIVERSOS	VENDA DE MERCADORIA	1.161,67	
18/12/2023	3.1.01.01.01.003	VENDAS DE MERCADORIAS	VENDA DE MERCADORIA		1.161,67
18/12/2023	1.1.01.02.01.001	CLIENTES DIVERSOS	VENDA DE MERCADORIA	2.277,84	
18/12/2023	3.1.01.01.01.003	VENDAS DE MERCADORIAS	VENDA DE MERCADORIA		2.277,84
18/12/2023	1.1.01.02.01.001	CLIENTES DIVERSOS	VENDA DE MERCADORIA	836,50	
18/12/2023	3.1.01.01.01.003	VENDAS DE MERCADORIAS	VENDA DE MERCADORIA		836,50
18/12/2023	1.1.01.02.01.001	CLIENTES DIVERSOS	VENDA DE MERCADORIA	1.861,20	
18/12/2023	3.1.01.01.01.003	VENDAS DE MERCADORIAS	VENDA DE MERCADORIA		1.861,20
18/12/2023	1.1.01.02.01.001	CLIENTES DIVERSOS	VENDA DE MERCADORIA	1.861,20	
18/12/2023	3.1.01.01.01.003	VENDAS DE MERCADORIAS	VENDA DE MERCADORIA		1.861,20
18/12/2023	2.1.01.01.01.001	FORNECEDORES DIVERSOS	DEVOLUÇÃO DE COMPRA	2.377,12	
18/12/2023	1.1.01.02.02.002	ESTOQUES - MERCADORIAS PARA REVENDA	DEVOLUÇÃO DE COMPRA		2.377,12
18/12/2023	1.1.01.02.01.001	CLIENTES DIVERSOS	VENDA DE MERCADORIA	3.795,00	
18/12/2023	3.1.01.01.01.003	VENDAS DE MERCADORIAS	VENDA DE MERCADORIA		3.795,00
19/12/2023	2.1.01.01.01.001	FORNECEDORES DIVERSOS	TRANSF ENVIADA PIX	1.300,00	
19/12/2023	1.1.01.01.02.002	BANCO C6 - AG: 0001 CC: 9750006-2	TRANSF ENVIADA PIX		1.300,00
19/12/2023	1.1.01.02.02.002	ESTOQUES - MERCADORIAS PARA REVENDA	COMPRA DE MERCADORIA	2.791,34	
19/12/2023	2.1.01.01.01.001	FORNECEDORES DIVERSOS	COMPRA DE MERCADORIA		2.791,34
19/12/2023	1.1.01.02.02.002	ESTOQUES - MERCADORIAS PARA REVENDA	COMPRA DE MERCADORIA	264,99	
19/12/2023	2.1.01.01.01.001	FORNECEDORES DIVERSOS	COMPRA DE MERCADORIA		264,99
19/12/2023	1.1.01.02.01.001	CLIENTES DIVERSOS	VENDA DE MERCADORIA	4.135,60	
19/12/2023	3.1.01.01.01.003	VENDAS DE MERCADORIAS	VENDA DE MERCADORIA		4.135,60
			TRANSPORTE	1.743.616,43	1.743.616,43

Empresa: CASTRO EQUIPAMENTOS LTDA

C.N.P.J.: 42.753.718/0001-07

Endereço: R DAS PAPOULAS, 348, QUADRA21 SALA A, JARDIM CUIABA, CUIABA/MG, CEP 78043-138

Período: 01/01/2023 - 31/12/2023

Insc. Junta Comercial: 51201848246 Data: 16/07/2021

Câmara Municipal de Acaiaçu
 CNPJ: 12.143.442/0001-76

DIÁRIO

Data	Classificação	Descrição	Histórico	Débito	Crédito
			TRANSPORTE	1.743.616,43	1.743.616,43
19/12/2023	1.1.01.02.01.001	CLIENTES DIVERSOS	VENDA DE MERCADORIA	2.709,75	
19/12/2023	3.1.01.01.01.003	VENDAS DE MERCADORIAS	VENDA DE MERCADORIA		2.709,75
19/12/2023	1.1.01.02.01.001	CLIENTES DIVERSOS	VENDA DE MERCADORIA	649,00	
19/12/2023	3.1.01.01.01.003	VENDAS DE MERCADORIAS	VENDA DE MERCADORIA		649,00
19/12/2023	2.1.01.01.01.001	FORNECEDORES DIVERSOS	DEVOLUÇÃO DE COMPRA	104.662,83	
19/12/2023	1.1.01.02.02.002	ESTOQUES - MERCADORIAS PARA REVENDA	DEVOLUÇÃO DE COMPRA		104.662,83
19/12/2023	2.1.01.01.01.001	FORNECEDORES DIVERSOS	DEVOLUÇÃO DE COMPRA	104.662,83	
19/12/2023	1.1.01.02.02.002	ESTOQUES - MERCADORIAS PARA REVENDA	DEVOLUÇÃO DE COMPRA		104.662,83
20/12/2023	1.1.01.01.02.002	BANCO C6 - AG: 0001 CC: 9750006-2	RECEBIMENTO DE CLIENTE	28.465,80	
20/12/2023	1.1.01.02.01.001	CLIENTES DIVERSOS	RECEBIMENTO DE CLIENTE		28.465,80
20/12/2023	2.1.01.01.05.003	SIMPLES NACIONAL A RECOLHER	TRANSF ENVIADA PIX	19.537,67	
20/12/2023	1.1.01.01.02.002	BANCO C6 - AG: 0001 CC: 9750006-2	TRANSF ENVIADA PIX		19.537,67
20/12/2023	1.1.01.02.02.002	ESTOQUES - MERCADORIAS PARA REVENDA	COMPRA DE MERCADORIA	104.662,83	
20/12/2023	2.1.01.01.01.001	FORNECEDORES DIVERSOS	COMPRA DE MERCADORIA		104.662,83
20/12/2023	1.1.01.02.01.001	CLIENTES DIVERSOS	VENDA DE MERCADORIA	15.478,25	
20/12/2023	3.1.01.01.01.003	VENDAS DE MERCADORIAS	VENDA DE MERCADORIA		15.478,25
20/12/2023	1.1.01.02.01.001	CLIENTES DIVERSOS	VENDA DE MERCADORIA	14.956,00	
20/12/2023	3.1.01.01.01.003	VENDAS DE MERCADORIAS	VENDA DE MERCADORIA		14.956,00
20/12/2023	1.1.01.02.01.001	CLIENTES DIVERSOS	VENDA DE MERCADORIA	7.575,65	
20/12/2023	3.1.01.01.01.003	VENDAS DE MERCADORIAS	VENDA DE MERCADORIA		7.575,65
20/12/2023	1.1.01.02.01.001	CLIENTES DIVERSOS	VENDA DE MERCADORIA	5.944,96	
20/12/2023	3.1.01.01.01.003	VENDAS DE MERCADORIAS	VENDA DE MERCADORIA		5.944,96
20/12/2023	2.1.01.01.01.001	FORNECEDORES DIVERSOS	DEVOLUÇÃO DE COMPRA	104.662,83	
20/12/2023	1.1.01.02.02.002	ESTOQUES - MERCADORIAS PARA REVENDA	DEVOLUÇÃO DE COMPRA		104.662,83
20/12/2023	2.1.01.01.01.001	FORNECEDORES DIVERSOS	DEVOLUÇÃO DE COMPRA	104.662,83	
20/12/2023	1.1.01.02.02.002	ESTOQUES - MERCADORIAS PARA REVENDA	DEVOLUÇÃO DE COMPRA		104.662,83
21/12/2023	1.1.01.01.02.002	BANCO C6 - AG: 0001 CC: 9750006-2	RECEBIMENTO DE CLIENTE	2.660,40	
21/12/2023	1.1.01.02.01.001	CLIENTES DIVERSOS	RECEBIMENTO DE CLIENTE		2.660,40
21/12/2023	2.1.01.01.01.001	FORNECEDORES DIVERSOS	TRANSF ENVIADA PIX	11.500,00	
21/12/2023	1.1.01.01.02.002	BANCO C6 - AG: 0001 CC: 9750006-2	TRANSF ENVIADA PIX		11.500,00
21/12/2023	1.1.01.01.02.002	BANCO C6 - AG: 0001 CC: 9750006-2	PIX RECEBIDO	20.000,00	
21/12/2023	1.1.01.02.01.001	CLIENTES DIVERSOS	PIX RECEBIDO		20.000,00
21/12/2023	2.1.01.01.01.001	FORNECEDORES DIVERSOS	TRANSF ENVIADA PIX	2.436,83	
21/12/2023	1.1.01.01.02.002	BANCO C6 - AG: 0001 CC: 9750006-2	TRANSF ENVIADA PIX		2.436,83
21/12/2023	2.1.01.01.01.001	FORNECEDORES DIVERSOS	TRANSF ENVIADA PIX	441,88	
21/12/2023	1.1.01.01.02.002	BANCO C6 - AG: 0001 CC: 9750006-2	TRANSF ENVIADA PIX		441,88
21/12/2023	2.1.01.01.01.001	FORNECEDORES DIVERSOS	TRANSF ENVIADA PIX	917,74	
21/12/2023	1.1.01.01.02.002	BANCO C6 - AG: 0001 CC: 9750006-2	TRANSF ENVIADA PIX		917,74
21/12/2023	2.1.01.01.01.001	FORNECEDORES DIVERSOS	TRANSF ENVIADA PIX	4.493,97	
21/12/2023	1.1.01.01.02.002	BANCO C6 - AG: 0001 CC: 9750006-2	TRANSF ENVIADA PIX		4.493,97
21/12/2023	2.1.01.01.01.001	FORNECEDORES DIVERSOS	TRANSF ENVIADA PIX	5.056,50	
21/12/2023	1.1.01.01.02.002	BANCO C6 - AG: 0001 CC: 9750006-2	TRANSF ENVIADA PIX		5.056,50
21/12/2023	2.1.01.01.01.001	FORNECEDORES DIVERSOS	TRANSF ENVIADA PIX	1.500,00	
21/12/2023	1.1.01.01.02.002	BANCO C6 - AG: 0001 CC: 9750006-2	TRANSF ENVIADA PIX		1.500,00
21/12/2023	1.1.01.02.02.002	ESTOQUES - MERCADORIAS PARA REVENDA	COMPRA DE MERCADORIA	104.662,83	
21/12/2023	2.1.01.01.01.001	FORNECEDORES DIVERSOS	COMPRA DE MERCADORIA		104.662,83
21/12/2023	1.1.01.02.02.002	ESTOQUES - MERCADORIAS PARA REVENDA	COMPRA DE MERCADORIA	1.371,18	
21/12/2023	2.1.01.01.01.001	FORNECEDORES DIVERSOS	COMPRA DE MERCADORIA		1.371,18
21/12/2023	1.1.01.02.02.002	ESTOQUES - MERCADORIAS PARA REVENDA	COMPRA DE MERCADORIA	1.878,35	
21/12/2023	2.1.01.01.01.001	FORNECEDORES DIVERSOS	COMPRA DE MERCADORIA		1.878,35
21/12/2023	1.1.01.02.01.001	CLIENTES DIVERSOS	VENDA DE MERCADORIA	11.848,50	
			TRANSPORTE	2.531.015,84	2.519.167,34



Empresa: CASTRO EQUIPAMENTOS LTDA
 C.N.P.J.: 42.753.718/0001-07
 Endereço: R DAS PAPOULAS, 348, QUADRA21 SALA A, JARDIM CUIABA, CUIABA/MT, CEP 78043-138
 Período: 01/01/2023 - 31/12/2023
 Insc. Junta Comercial: 51201848246 Data: 16/07/2021

DIÁRIO

Data	Classificação	Descrição	Histórico	Débito	Crédito
21/12/2023	3.1.01.01.01.003	VENDAS DE MERCADORIAS	TRANSPORTE	2.531.015,84	2.519.167,34
22/12/2023	2.1.01.01.01.001	FORNECEDORES DIVERSOS	VENDA DE MERCADORIA		11.848,50
22/12/2023	1.1.01.01.02.002	BANCO C6 - AG: 0001 CC: 9750006-2	TRANSF ENVIADA PIX	5.000,00	
22/12/2023	1.1.01.01.02.002	BANCO C6 - AG: 0001 CC: 9750006-2	TRANSF ENVIADA PIX		5.000,00
22/12/2023	1.1.01.02.01.001	CLIENTES DIVERSOS	PIX RECEBIDO	19.000,00	
22/12/2023	1.1.01.02.01.001	CLIENTES DIVERSOS	PIX RECEBIDO		19.000,00
22/12/2023	2.1.01.01.01.001	FORNECEDORES DIVERSOS	TRANSF ENVIADA PIX	1.695,16	
22/12/2023	1.1.01.01.02.002	BANCO C6 - AG: 0001 CC: 9750006-2	TRANSF ENVIADA PIX		1.695,16
22/12/2023	2.1.01.01.01.001	FORNECEDORES DIVERSOS	TRANSF ENVIADA PIX	14.034,08	
22/12/2023	1.1.01.01.02.002	BANCO C6 - AG: 0001 CC: 9750006-2	TRANSF ENVIADA PIX		14.034,08
22/12/2023	1.1.01.01.02.002	BANCO C6 - AG: 0001 CC: 9750006-2	RECEBIMENTO DE CLIENTE	4.133,60	
22/12/2023	1.1.01.01.02.002	CLIENTES DIVERSOS	RECEBIMENTO DE CLIENTE		4.133,60
22/12/2023	2.1.01.01.01.001	FORNECEDORES DIVERSOS	TRANSF ENVIADA PIX	2.000,00	
22/12/2023	1.1.01.01.02.002	BANCO C6 - AG: 0001 CC: 9750006-2	TRANSF ENVIADA PIX		2.000,00
22/12/2023	2.1.01.01.01.001	FORNECEDORES DIVERSOS	TRANSF ENVIADA PIX	800,00	
22/12/2023	1.1.01.01.02.002	BANCO C6 - AG: 0001 CC: 9750006-2	TRANSF ENVIADA PIX		800,00
22/12/2023	2.1.01.01.01.001	FORNECEDORES DIVERSOS	TRANSF ENVIADA PIX	4.800,00	
22/12/2023	1.1.01.01.02.002	BANCO C6 - AG: 0001 CC: 9750006-2	TRANSF ENVIADA PIX		4.800,00
22/12/2023	3.1.01.01.02.005	(-) VENDAS CANCELADAS, DEVOLUCAO	DEVOLUÇÃO DE VENDA DE MERCADORIA	85.673,50	
22/12/2023	1.1.01.02.01.001	CLIENTES DIVERSOS	DEVOLUÇÃO DE VENDA DE MERCADORIA		85.673,50
22/12/2023	1.1.01.02.02.002	ESTOQUES - MERCADORIAS PARA REVENDA	COMPRA DE MERCADORIA	1.260,00	
22/12/2023	2.1.01.01.01.001	FORNECEDORES DIVERSOS	COMPRA DE MERCADORIA		1.260,00
22/12/2023	1.1.01.02.02.002	ESTOQUES - MERCADORIAS PARA REVENDA	COMPRA DE MERCADORIA	894,00	
22/12/2023	2.1.01.01.01.001	FORNECEDORES DIVERSOS	COMPRA DE MERCADORIA		894,00
22/12/2023	1.1.01.02.02.002	ESTOQUES - MERCADORIAS PARA REVENDA	COMPRA DE MERCADORIA	2.512,50	
22/12/2023	2.1.01.01.01.001	FORNECEDORES DIVERSOS	COMPRA DE MERCADORIA		2.512,50
22/12/2023	1.1.01.02.02.002	ESTOQUES - MERCADORIAS PARA REVENDA	COMPRA DE MERCADORIA	562,50	
22/12/2023	2.1.01.01.01.001	FORNECEDORES DIVERSOS	COMPRA DE MERCADORIA		562,50
22/12/2023	1.1.01.02.02.002	ESTOQUES - MERCADORIAS PARA REVENDA	COMPRA DE MERCADORIA	651,00	
22/12/2023	2.1.01.01.01.001	FORNECEDORES DIVERSOS	COMPRA DE MERCADORIA		651,00
22/12/2023	1.1.01.02.02.002	ESTOQUES - MERCADORIAS PARA REVENDA	COMPRA DE MERCADORIA	402,00	
22/12/2023	2.1.01.01.01.001	FORNECEDORES DIVERSOS	COMPRA DE MERCADORIA		402,00
22/12/2023	1.1.01.02.02.002	ESTOQUES - MERCADORIAS PARA REVENDA	COMPRA DE MERCADORIA	630,00	
22/12/2023	2.1.01.01.01.001	FORNECEDORES DIVERSOS	COMPRA DE MERCADORIA		630,00
22/12/2023	1.1.01.02.02.002	ESTOQUES - MERCADORIAS PARA REVENDA	COMPRA DE MERCADORIA	8.587,48	
22/12/2023	2.1.01.01.01.001	FORNECEDORES DIVERSOS	COMPRA DE MERCADORIA		8.587,48
22/12/2023	1.1.01.02.01.001	CLIENTES DIVERSOS	VENDA DE MERCADORIA	1.298,20	
22/12/2023	3.1.01.01.01.003	VENDAS DE MERCADORIAS	VENDA DE MERCADORIA		1.298,20
22/12/2023	1.1.01.02.01.001	CLIENTES DIVERSOS	VENDA DE MERCADORIA	1.298,20	
22/12/2023	3.1.01.01.01.003	VENDAS DE MERCADORIAS	VENDA DE MERCADORIA		1.298,20
22/12/2023	1.1.01.02.01.001	CLIENTES DIVERSOS	VENDA DE MERCADORIA	1.651,86	
22/12/2023	3.1.01.01.01.003	VENDAS DE MERCADORIAS	VENDA DE MERCADORIA		1.651,86
22/12/2023	1.1.01.02.01.001	CLIENTES DIVERSOS	VENDA DE MERCADORIA	3.109,90	
22/12/2023	3.1.01.01.01.003	VENDAS DE MERCADORIAS	VENDA DE MERCADORIA		3.109,90
22/12/2023	1.1.01.02.01.001	CLIENTES DIVERSOS	VENDA DE MERCADORIA	3.109,90	
22/12/2023	3.1.01.01.01.003	VENDAS DE MERCADORIAS	VENDA DE MERCADORIA		3.109,90
22/12/2023	1.1.01.02.01.001	CLIENTES DIVERSOS	VENDA DE MERCADORIA	1.700,00	
22/12/2023	3.1.01.01.01.003	VENDAS DE MERCADORIAS	VENDA DE MERCADORIA		1.700,00
22/12/2023	1.1.01.02.01.001	CLIENTES DIVERSOS	VENDA DE MERCADORIA	2.699,60	
22/12/2023	3.1.01.01.01.003	VENDAS DE MERCADORIAS	VENDA DE MERCADORIA		2.699,60
22/12/2023	1.1.01.02.01.001	CLIENTES DIVERSOS	VENDA DE MERCADORIA	3.848,20	
			TRANSPORTE	2.702.367,52	2.698.519,32



Junta Comercial do Estado de Mato Grosso

Este Livro foi protocolado sob o nº 24/005.852-6 no dia 15/01/2024. Os dados de autenticação estão contidos no Termo de Autenticação que deverá ser validado conforme informações constantes do mesmo.

Empresa: CASTRO EQUIPAMENTOS LTDA
C.N.P.J.: 42.753.718/0001-07
Endereço: R DAS PAPOULAS, 348, QUADRA21 SALA A, JARDIM CUIABA, CUIABA/MT, CEP 78043-138
Período: 01/01/2023 - 31/12/2023
Insc. Junta Comercial: 51201848246 Data: 16/07/2021

Câmara Municipal de Acauãndic
 CNPJ: 12.143.442/0001-76

DIÁRIO

Data	Classificação	Descrição	Histórico	Débito	Crédito
			TRANSPORTE	2.702.367,52	2.698.519,32
22/12/2023	3.1.01.01.01.003	VENDAS DE MERCADORIAS	VENDA DE MERCADORIA		3.848,20
22/12/2023	1.1.01.02.01.001	CLIENTES DIVERSOS	VENDA DE MERCADORIA	1.082,86	
22/12/2023	3.1.01.01.01.003	VENDAS DE MERCADORIAS	VENDA DE MERCADORIA		1.082,86
22/12/2023	1.1.01.02.01.001	CLIENTES DIVERSOS	VENDA DE MERCADORIA	1.755,00	
22/12/2023	3.1.01.01.01.003	VENDAS DE MERCADORIAS	VENDA DE MERCADORIA		1.755,00
22/12/2023	1.1.01.02.01.001	CLIENTES DIVERSOS	VENDA DE MERCADORIA	678,07	
22/12/2023	3.1.01.01.01.003	VENDAS DE MERCADORIAS	VENDA DE MERCADORIA		678,07
22/12/2023	2.1.01.01.01.001	FORNECEDORES DIVERSOS	DEVOLUÇÃO DE COMPRA	104.662,83	
22/12/2023	1.1.01.02.02.002	ESTOQUES - MERCADORIAS PARA REVENDA	DEVOLUÇÃO DE COMPRA		104.662,83
23/12/2023	1.1.01.02.02.002	ESTOQUES - MERCADORIAS PARA REVENDA	COMPRA DE MERCADORIA	701,32	
23/12/2023	2.1.01.01.01.001	FORNECEDORES DIVERSOS	COMPRA DE MERCADORIA		701,32
26/12/2023	1.1.01.01.02.002	BANCO C6 - AG: 0001 CC: 9750006-2	RECEBIMENTO DE CLIENTE	1.832,56	
26/12/2023	1.1.01.02.01.001	CLIENTES DIVERSOS	RECEBIMENTO DE CLIENTE		1.832,56
26/12/2023	1.1.01.02.02.002	ESTOQUES - MERCADORIAS PARA REVENDA	COMPRA DE MERCADORIA	359,65	
26/12/2023	2.1.01.01.01.001	FORNECEDORES DIVERSOS	COMPRA DE MERCADORIA		359,65
26/12/2023	1.1.01.02.01.001	CLIENTES DIVERSOS	VENDA DE MERCADORIA	1.349,80	
26/12/2023	3.1.01.01.01.003	VENDAS DE MERCADORIAS	VENDA DE MERCADORIA		1.349,80
26/12/2023	1.1.01.02.01.001	CLIENTES DIVERSOS	VENDA DE MERCADORIA	2.563,00	
26/12/2023	3.1.01.01.01.003	VENDAS DE MERCADORIAS	VENDA DE MERCADORIA		2.563,00
26/12/2023	1.1.01.02.01.001	CLIENTES DIVERSOS	VENDA DE MERCADORIA	1.264,44	
26/12/2023	3.1.01.01.01.003	VENDAS DE MERCADORIAS	VENDA DE MERCADORIA		1.264,44
26/12/2023	1.1.01.02.01.001	CLIENTES DIVERSOS	VENDA DE MERCADORIA	1.287,39	
26/12/2023	3.1.01.01.01.003	VENDAS DE MERCADORIAS	VENDA DE MERCADORIA		1.287,39
26/12/2023	1.1.01.01.02.002	BANCO C6 - AG: 0001 CC: 9750006-2	RECEBIMENTO DE CLIENTE	208.059,14	
26/12/2023	1.1.01.02.01.001	CLIENTES DIVERSOS	RECEBIMENTO DE CLIENTE		208.059,14
26/12/2023	1.1.02.03.01.004	VEICULOS	AQUISIÇÃO DE VEICULO - CONSESSIONARIA HONDA - HRV ANO 2023	224.376,14	
26/12/2023	1.1.01.01.02.002	BANCO C6 - AG: 0001 CC: 9750006-2	AQUISIÇÃO DE VEICULO - CONSESSIONARIA HONDA - HRV ANO 2023		224.376,14
27/12/2023	1.1.01.01.02.002	BANCO C6 - AG: 0001 CC: 9750006-2	RECEBIMENTO DE CLIENTE	4.268,00	
27/12/2023	1.1.01.02.01.001	CLIENTES DIVERSOS	RECEBIMENTO DE CLIENTE		4.268,00
27/12/2023	1.1.01.01.02.002	BANCO C6 - AG: 0001 CC: 9750006-2	RECEBIMENTO DE CLIENTE	1.010,00	
27/12/2023	1.1.01.02.01.001	CLIENTES DIVERSOS	RECEBIMENTO DE CLIENTE		1.010,00
27/12/2023	1.1.01.01.02.002	BANCO C6 - AG: 0001 CC: 9750006-2	RECEBIMENTO DE CLIENTE	4.150,01	
27/12/2023	1.1.01.02.01.001	CLIENTES DIVERSOS	RECEBIMENTO DE CLIENTE		4.150,01
27/12/2023	1.1.01.01.02.002	BANCO C6 - AG: 0001 CC: 9750006-2	RECEBIMENTO DE CLIENTE	749,99	
27/12/2023	1.1.01.02.01.001	CLIENTES DIVERSOS	RECEBIMENTO DE CLIENTE		749,99
27/12/2023	1.1.01.02.02.002	ESTOQUES - MERCADORIAS PARA REVENDA	COMPRA DE MERCADORIA	747,49	
27/12/2023	2.1.01.01.01.001	FORNECEDORES DIVERSOS	COMPRA DE MERCADORIA		747,49
28/12/2023	1.1.01.01.02.002	BANCO C6 - AG: 0001 CC: 9750006-2	RECEBIMENTO DE CLIENTE	1.130,00	
28/12/2023	1.1.01.02.01.001	CLIENTES DIVERSOS	RECEBIMENTO DE CLIENTE		1.130,00
28/12/2023	1.1.01.02.02.002	ESTOQUES - MERCADORIAS PARA REVENDA	COMPRA DE MERCADORIA	609,64	
28/12/2023	2.1.01.01.01.001	FORNECEDORES DIVERSOS	COMPRA DE MERCADORIA		609,64
28/12/2023	1.1.01.02.02.002	ESTOQUES - MERCADORIAS PARA REVENDA	COMPRA DE MERCADORIA	502,30	
28/12/2023	2.1.01.01.01.001	FORNECEDORES DIVERSOS	COMPRA DE MERCADORIA		502,30
28/12/2023	1.1.01.02.02.002	ESTOQUES - MERCADORIAS PARA REVENDA	COMPRA DE MERCADORIA	1.559,12	
28/12/2023	2.1.01.01.01.001	FORNECEDORES DIVERSOS	COMPRA DE MERCADORIA		1.559,12
28/12/2023	1.1.01.02.01.001	CLIENTES DIVERSOS	VENDA DE MERCADORIA	6.710,28	
28/12/2023	3.1.01.01.01.003	VENDAS DE MERCADORIAS	VENDA DE MERCADORIA		6.710,28
28/12/2023	1.1.01.02.01.001	CLIENTES DIVERSOS	VENDA DE MERCADORIA	1.200,00	
28/12/2023	3.1.01.01.01.003	VENDAS DE MERCADORIAS	VENDA DE MERCADORIA		1.200,00
28/12/2023	1.1.01.02.01.001	CLIENTES DIVERSOS	VENDA DE MERCADORIA	870,72	
			TRANSPORTE	3.275.847,27	3.274.976,55

Empresa: CASTRO EQUIPAMENTOS LTDA
C.N.P.J.: 42.753.718/0001-07
Endereço: R DAS PAPOULAS, 348, QUADRA21 SALA A, JARDIM CUIABA, CUIABA/MT, CEP 78043-128
Período: 01/01/2023 - 31/12/2023
Insc. Junta Comercial: 51201848246 Data: 16/07/2021

DIÁRIO

Data	Classificação	Descrição	Histórico	Débito	Crédito
			TRANSPORTE	3.275.847,27	3.274.976,55
28/12/2023	3.1.01.01.01.003	VENDAS DE MERCADORIAS	VENDA DE MERCADORIA		870,72
28/12/2023	1.1.01.02.01.001	CLIENTES DIVERSOS	VENDA DE MERCADORIA	870,72	
28/12/2023	3.1.01.01.01.003	VENDAS DE MERCADORIAS	VENDA DE MERCADORIA		870,72
28/12/2023	1.1.01.02.01.001	CLIENTES DIVERSOS	VENDA DE MERCADORIA	870,72	
28/12/2023	3.1.01.01.01.003	VENDAS DE MERCADORIAS	VENDA DE MERCADORIA		870,72
29/12/2023	3.1.01.01.02.005	(-) VENDAS CANCELADAS, DEVOLUCAO	DEVOLUÇÃO DE VENDA DE MERCADORIA	6.710,28	
29/12/2023	1.1.01.02.01.001	CLIENTES DIVERSOS	DEVOLUÇÃO DE VENDA DE MERCADORIA		6.710,28
29/12/2023	1.1.01.02.02.002	ESTOQUES - MERCADORIAS PARA REVENDA	COMPRA DE MERCADORIA	56.462,34	
29/12/2023	2.1.01.01.01.001	FORNECEDORES DIVERSOS	COMPRA DE MERCADORIA		56.462,34
29/12/2023	1.1.01.02.01.001	CLIENTES DIVERSOS	VENDA DE MERCADORIA	1.720,96	
29/12/2023	3.1.01.01.01.003	VENDAS DE MERCADORIAS	VENDA DE MERCADORIA		1.720,96
29/12/2023	2.1.01.01.01.001	FORNECEDORES DIVERSOS	DEVOLUÇÃO DE COMPRA	104.662,83	
29/12/2023	1.1.01.02.02.002	ESTOQUES - MERCADORIAS PARA REVENDA	DEVOLUÇÃO DE COMPRA		104.662,83
29/12/2023	2.1.01.01.01.001	FORNECEDORES DIVERSOS	DEVOLUÇÃO DE COMPRA	2.970,37	
29/12/2023	1.1.01.02.02.002	ESTOQUES - MERCADORIAS PARA REVENDA	DEVOLUÇÃO DE COMPRA		2.970,37
29/12/2023	2.1.01.01.01.001	FORNECEDORES DIVERSOS	DEVOLUÇÃO DE COMPRA	1.878,35	
29/12/2023	1.1.01.02.02.002	ESTOQUES - MERCADORIAS PARA REVENDA	DEVOLUÇÃO DE COMPRA		1.878,35
30/12/2023	2.1.04.02.01.003	RESERVAS DE LUCROS	TRANSF PARA RESERVA LEGAL	20.000,00	
30/12/2023	2.1.04.02.01.004	RESERVA LEGAL	TRANSF PARA RESERVA LEGAL		20.000,00
31/12/2023	3.1.01.01.02.006	(-) SIMPLES NACIONAL	PROVISSÃO REF.	40.394,59	
31/12/2023	2.1.01.01.05.003	SIMPLES NACIONAL A RECOLHER	PROVISSÃO REF.		40.394,59
31/12/2023	3.1.01.02.01.001	CUSTO DAS MERCADORIAS REVENDIDAS	CUSTO DE MERCADORIA 2023	642.983,80	
31/12/2023	1.1.01.02.02.002	ESTOQUES - MERCADORIAS PARA REVENDA	CUSTO DE MERCADORIA 2023		642.983,80
31/12/2023	3.4.01.01.01.001	RESULTADO DO EXERCICIO	ENCERRAMENTO DE EXERCICIO	2.400,00	
31/12/2023	3.1.01.07.08.002	HONORARIOS CONTABEIS	ENCERRAMENTO DE EXERCICIO		2.400,00
31/12/2023	3.4.01.01.01.001	RESULTADO DO EXERCICIO	ENCERRAMENTO DE EXERCICIO	23.400,00	
31/12/2023	3.1.01.07.08.008	SERVICOS DE TERCEIROS	ENCERRAMENTO DE EXERCICIO		23.400,00
31/12/2023	3.4.01.01.01.001	RESULTADO DO EXERCICIO	ENCERRAMENTO DE EXERCICIO	2.512,47	
31/12/2023	3.1.01.07.06.001	ENERGIA ELETRICA	ENCERRAMENTO DE EXERCICIO		2.512,47
31/12/2023	3.4.01.01.01.001	RESULTADO DO EXERCICIO	ENCERRAMENTO DE EXERCICIO	3.831,56	
31/12/2023	3.1.01.07.06.002	COMBUSTIVEL E VEICULOS	ENCERRAMENTO DE EXERCICIO		3.831,56
31/12/2023	3.4.01.01.01.001	RESULTADO DO EXERCICIO	ENCERRAMENTO DE EXERCICIO	4.976,30	
31/12/2023	3.1.01.07.06.003	OLEOS E LUBRIFICANTES	ENCERRAMENTO DE EXERCICIO		4.976,30
31/12/2023	3.4.01.01.01.001	RESULTADO DO EXERCICIO	ENCERRAMENTO DE EXERCICIO	1.545,81	
31/12/2023	3.1.01.07.06.004	AGUA E ESGOTO	ENCERRAMENTO DE EXERCICIO		1.545,81
31/12/2023	3.4.01.01.01.001	RESULTADO DO EXERCICIO	ENCERRAMENTO DE EXERCICIO	2.863,20	
31/12/2023	3.1.01.07.07.001	INTERNET	ENCERRAMENTO DE EXERCICIO		2.863,20
31/12/2023	3.4.01.01.01.001	RESULTADO DO EXERCICIO	ENCERRAMENTO DE EXERCICIO	1.782,58	
31/12/2023	3.1.01.07.07.003	MATERIAL DE ESCRITORIO E IMPRESSOS	ENCERRAMENTO DE EXERCICIO		1.782,58
31/12/2023	3.4.01.01.01.001	RESULTADO DO EXERCICIO	ENCERRAMENTO DE EXERCICIO	778,80	
31/12/2023	3.1.01.07.07.008	TELEFONE	ENCERRAMENTO DE EXERCICIO		778,80
31/12/2023	3.1.01.01.01.003	VENDAS DE MERCADORIAS	ENCERRAMENTO DE EXERCICIO	1.331.921,98	
31/12/2023	3.4.01.01.01.001	RESULTADO DO EXERCICIO	ENCERRAMENTO DE EXERCICIO		1.331.921,98
31/12/2023	3.4.01.01.01.001	RESULTADO DO EXERCICIO	ENCERRAMENTO DE EXERCICIO	121.127,18	
31/12/2023	3.1.01.01.02.005	(-) VENDAS CANCELADAS, DEVOLUCAO	ENCERRAMENTO DE EXERCICIO		121.127,18
31/12/2023	3.4.01.01.01.001	RESULTADO DO EXERCICIO	ENCERRAMENTO DE EXERCICIO	71.380,66	
31/12/2023	3.1.01.01.02.006	(-) SIMPLES NACIONAL	ENCERRAMENTO DE EXERCICIO		71.380,66
31/12/2023	3.4.01.01.01.001	RESULTADO DO EXERCICIO	ENCERRAMENTO DE EXERCICIO	642.983,80	
31/12/2023	3.1.01.02.01.001	CUSTO DAS MERCADORIAS REVENDIDAS	ENCERRAMENTO DE EXERCICIO		642.983,80
31/12/2023	3.4.01.01.01.001	RESULTADO DO EXERCICIO	ENCERRAMENTO DE EXERCICIO	452.339,62	
			TRANSPORTE	6.819.216,19	6.366.876,57



Empresa: CASTRO EQUIPAMENTOS LTDA
C.N.P.J.: 42.753.718/0001-07
Endereço: R DAS PAPOULAS, 348, QUADRA21 SALA A, JARDIM CUIABA, CUIABA/MT, CEP 78043-138
Período: 01/01/2023 - 31/12/2023
Insc. Junta Comercial: 51201848246 Data: 16/07/2021

DIÁRIO

Data	Classificação	Descrição	Histórico	Débito	Crédito
31/12/2023	2.1.04.04.01.002	LUCROS ACUMULADOS	TRANSPORTE	6.819.216,19	6.366.876,57
31/12/2023	2.1.04.04.01.002	LUCROS ACUMULADOS	ENCERRAMENTO DE EXERCÍCIO		452.339,62
31/12/2023	2.1.04.02.01.003	RESERVAS DE LUCROS	ENCERRAMENTO DE EXERCÍCIO	452.339,62	
31/12/2023	2.1.01.01.09.008	DISTRIBUIÇÃO DE LUCROS A PAGAR	ENCERRAMENTO DE EXERCÍCIO		452.339,62
31/12/2023	2.1.01.01.09.008	DISTRIBUIÇÃO DE LUCROS A PAGAR	PROVISIONAMENTO DE ANTECIPAÇÃO DOS LUCROS AOS SÓCIOS	311.826,20	
31/12/2023	1.1.01.02.05.004	ANTECIPAÇÃO DE LUCROS	PROVISIONAMENTO DE ANTECIPAÇÃO DOS LUCROS AOS SÓCIOS		311.826,20
31/12/2023	2.1.04.02.01.003	RESERVAS DE LUCROS	PROVISIONAMENTO DE ANTECIPAÇÃO DOS LUCROS AOS SÓCIOS	311.826,20	
31/12/2023	2.1.01.01.09.008	DISTRIBUIÇÃO DE LUCROS A PAGAR	PROVISIONAMENTO DE ANTECIPAÇÃO DOS LUCROS AOS SÓCIOS		311.826,20
			TOTAL DO MÊS	7.895.208,21	7.895.208,21

CUIABA, 15 de Janeiro de 2024

PAULO HENRIQUE ANDREANI ARAUJO
ADMINISTRADOR
CPF: 2.905.351-33

SOTERO SANTANA DOS REIS NETO
Reg. no CRC - MT sob o No. MT01639601
CPF: 033.000.531-61

Empresa: CASTRO EQUIPAMENTOS LTDA
 C.N.P.J.: 42.753.718/0001-07
 Endereço: R DAS PAPOULAS, 348, QUADRA21 SALA A, JARDIM CUIABA, CUIABA/MT, CEP 78043-130
 Período: 01/01/2023 - 31/12/2023
 Insc. Junta Comercial: 51201848246 Data: 16/07/2021

Folha Nº 345
 Processo Adm Nº 0412024-
 Câmara Municipal de Acaulândia
 CNPJ: 12.143.442/0001-76

Folha: 0035
 Número livro: 0002

BALANCETE

Descrição da conta	Saldo Anterior	Débito	Crédito	Saldo Atual
ATIVO	114.794,77D	4.481.643,71	4.294.763,64	301.674,84D
ATIVO	114.794,77D	4.481.643,71	4.294.763,64	301.674,84D
CIRCULANTE	114.794,77D	4.257.267,57	4.294.763,64	77.298,70D
DISPONIBILIDADES	108.794,77D	1.210.794,80	1.259.434,36	60.155,21D
MOVIMENTOS DE CAIXA	13.613,62D	0,00	2.512,47	11.101,15D
CAIXA GERAL	13.613,62D	0,00	2.512,47	11.101,15D
BANCOS C/ MOVIMENTOS	95.181,15D	1.210.794,80	1.256.921,89	49.054,06D
BANCO SICREDI	95.181,15D	0,00	48.050,35	47.130,80D
BANCO C6 - AG: 0001 CC: 9750006-2	0,00	1.210.794,80	1.208.871,54	1.923,26D
REALIZAVEL A CURTO PRAZO	6.000,00D	3.046.472,77	3.035.329,28	17.143,49D
DUPLICATAS A RECEBER	0,00	1.331.921,98	1.331.921,98	0,00
CLIENTES DIVERSOS	0,00	1.331.921,98	1.331.921,98	0,00
ESTOQUES	6.000,00D	1.402.724,59	1.391.581,10	17.143,49D
ESTOQUES - MERCADORIAS PARA REVENDA	0,00	1.402.724,59	1.385.581,10	17.143,49D
ESTOQUES - MATERIAL APLICADO NO SERVIÇO	6.000,00D	0,00	6.000,00	0,00
OUTROS CREDITOS	0,00	311.826,20	311.826,20	0,00
ANTECIPAÇÃO DE LUCROS	0,00	311.826,20	311.826,20	0,00
NAO CIRCULANTE	0,00	224.376,14	0,00	224.376,14D
IMOBILIZADO	0,00	224.376,14	0,00	224.376,14D
IMOBILIZACOES TECNICAS	0,00	224.376,14	0,00	224.376,14D
VEICULOS	0,00	224.376,14	0,00	224.376,14D
PASSIVO	114.794,77C	2.522.706,92	2.709.586,99	301.674,84C
PASSIVO	114.794,77C	2.522.706,92	2.709.586,99	301.674,84C
CIRCULANTE	6.000,00C	1.738.541,10	1.784.907,75	52.366,65C
OBRIGACOES A CURTO PRAZO	6.000,00C	1.738.541,10	1.784.907,75	52.366,65C
FORNECEDORES	6.000,00C	1.395.728,83	1.401.700,89	11.972,06C
FORNECEDORES DIVERSOS	6.000,00C	1.395.728,83	1.401.700,89	11.972,06C
OBRIGACOES TRIBUTARIAS	0,00	30.986,07	71.380,66	40.394,59C
SIMPLES NACIONAL A RECOLHER	0,00	30.986,07	71.380,66	40.394,59C
CONTAS A PAGAR	0,00	311.826,20	311.826,20	0,00
DISTRIBUIÇÃO DE LUCROS A PAGAR	0,00	311.826,20	311.826,20	0,00
PATRIMONIO LIQUIDO	108.794,77C	784.165,82	924.679,24	249.308,19C
CAPITAL SOCIAL	100.000,00C	0,00	0,00	100.000,00C
CAPITAL SOCIAL REALIZADO	100.000,00C	0,00	0,00	100.000,00C
CAPITAL SOCIAL SUBSCRITO	100.000,00C	0,00	0,00	100.000,00C
RESERVAS	8.794,77C	331.826,20	472.339,62	149.308,19C
RESERVAS	8.794,77C	331.826,20	472.339,62	149.308,19C
RESERVAS DE LUCROS	8.794,77C	331.826,20	452.339,62	129.308,19C
RESERVA LEGAL	0,00	0,00	20.000,00	20.000,00C
APURACAO DE BALANCO	0,00	452.339,62	452.339,62	0,00
LUCROS OU PREJUIZOS ACUMULADOS	0,00	452.339,62	452.339,62	0,00
LUCROS ACUMULADOS	0,00	452.339,62	452.339,62	0,00
RESULTADO LIQUIDO DO PERIODO	0,00	3.543.426,32	3.543.426,32	0,00
RESULTADO LIQUIDO ANTES DO IRPJ E CSLL	0,00	2.211.504,34	2.211.504,34	0,00
RESULTADO OPERACIONAL	0,00	2.211.504,34	2.211.504,34	0,00
RECEITA LIQUIDA	0,00	1.524.429,82	1.524.429,82	0,00
RECEITA BRUTA	0,00	1.331.921,98	1.331.921,98	0,00
VENDAS DE MERCADORIAS	0,00	1.331.921,98	1.331.921,98	0,00
DEDUÇÕES DA RECEITA BRUTA	0,00	192.507,84	192.507,84	0,00
(-) VENDAS CANCELADAS, DEVOLUCAO	0,00	121.127,18	121.127,18	0,00
(-) SIMPLES NACIONAL	0,00	71.380,66	71.380,66	0,00
CUSTOS DOS BENS E SERVICOS VENDIDOS	0,00	642.983,80	642.983,80	0,00
CUSTOS DAS MERCADORIAS REVENDIDAS	0,00	642.983,80	642.983,80	0,00
CUSTO DAS MERCADORIAS REVENDIDAS	0,00	642.983,80	642.983,80	0,00
DESPESAS OPERACIONAIS	0,00	44.090,72	44.090,72	0,00
UTILIDADES/COMBUSTIVEIS	0,00	12.866,14	12.866,14	0,00
ENERGIA ELETRICA	0,00	2.512,47	2.512,47	0,00
COMBUSTIVEL E VEICULOS	0,00	3.831,56	3.831,56	0,00
OLEOS E LUBRIFICANTES	0,00	4.976,30	4.976,30	0,00
AGUA E ESGOTO	0,00	1.545,81	1.545,81	0,00
MATERIAL DE EXPED. / COMUNICACOES	0,00	5.424,58	5.424,58	0,00
INTERNET	0,00	2.863,20	2.863,20	0,00
MATERIAL DE ESCRITORIO E IMPRESSOS	0,00	1.782,58	1.782,58	0,00
TELEFONE	0,00	778,80	778,80	0,00
SERVICOS	0,00	25.800,00	25.800,00	0,00

Junta Comercial do Estado de Mato Grosso
 Este Livro foi protocolado sob o nº 24/005.852-6 no dia 15/01/2024. Os dados de autenticação estão contidos no Termo de Autenticação que deverá ser validado conforme informações constantes do mesmo.

Empresa: CASTRO EQUIPAMENTOS LTDA
C.N.P.J.: 42.753.718/0001-07
Endereço: R DAS PAPOULAS, 348, QUADRA21 SALA A, JARDIM CUIABA, CUIABA/MT, CEP 78043-138
Período: 01/01/2023 - 31/12/2023
Insc. Junta Comercial: 51201848246 Data: 16/07/2021

Folha Nº 346
Processo Adm Nº 011/2024
Câmara Municipal de Acaiaândia
CNPJ: 12.143.442/0001-76

Folha: 0036
Número livro: 0002

BALANCETE

Descrição da conta	Saldo Anterior	Débito	Crédito	Saldo Atual
HONORARIOS CONTABEIS	0,00	2.400,00	2.400,00	0,00
SERVICOS DE TERCEIROS	0,00	23.400,00	23.400,00	0,00
APURACAO DE RESULTADO	0,00	1.331.921,98	1.331.921,98	0,00
APURACAO DE BALANCO	0,00	1.331.921,98	1.331.921,98	0,00
RESULTADO DO EXERCICIO	0,00	1.331.921,98	1.331.921,98	0,00
RESULTADO DO EXERCICIO	0,00	1.331.921,98	1.331.921,98	0,00
RESULTADO DO EXERCICIO	0,00	1.331.921,98	1.331.921,98	0,00

PAULO HENRIQUE ANDREANI ARAUJO
ADMINISTRADOR
CPF: 022.905.351-33

SOTERO SANTANA DOS REIS NETO
Reg. no CRC - MT sob o No. MT01639601
CPF: 033.000.531-61

Empresa: CASTRO EQUIPAMENTOS LTDA
 C.N.P.J.: 42.753.718/0001-07
 Insc. Junta Comercial: 51201848246 Data: 16/07/2021
 Endereço: R DAS PAPOULAS, 348, QUADRA21 SALA A, JARDIM CUIABA, CUIABA/MT, CEP 78043-138

Câmara Municipal de Acaulândia
 CNPJ: 12.143.442/0001-76

Folha: 0037
 Número livro: 0002

BALANÇO PATRIMONIAL

Descrição	Saldo Atual
ATIVO	301.674,84D
ATIVO	301.674,84D
CIRCULANTE	77.298,70D
DISPONIBILIDADES	60.155,21D
MOVIMENTOS DE CAIXA	11.101,15D
CAIXA GERAL	11.101,15D
BANCOS C/ MOVIMENTOS	49.054,06D
BANCO SICREDI	47.130,80D
BANCO C6 - AG: 0001 CC: 9750006-2	1.923,26D
REALIZAVEL A CURTO PRAZO	17.143,49D
ESTOQUES	17.143,49D
ESTOQUES - MERCADORIAS PARA REVENDA	17.143,49D
NAO CIRCULANTE	224.376,14D
IMOBILIZADO	224.376,14D
IMOBILIZACOES TECNICAS	224.376,14D
VEICULOS	224.376,14D
PASSIVO	301.674,84C
PASSIVO	301.674,84C
CIRCULANTE	52.366,65C
OBRIGACOES A CURTO PRAZO	52.366,65C
FORNECEDORES	11.972,06C
FORNECEDORES DIVERSOS	11.972,06C
OBRIGACOES TRIBUTARIAS	40.394,59C
SIMPLES NACIONAL A RECOLHER	40.394,59C
PATRIMONIO LIQUIDO	249.308,19C
CAPITAL SOCIAL	100.000,00C
CAPITAL SOCIAL REALIZADO	100.000,00C
CAPITAL SOCIAL SUBSCRITO	100.000,00C
RESERVAS	149.308,19C
RESERVAS	149.308,19C
RESERVAS DE LUCROS	129.308,19C
RESERVA LEGAL	20.000,00C

RECONHECEMOS A EXATIDÃO DO PRESENTE BALANÇO PATRIMONIAL ENCERRADO EM 31/12/2023 TOTALIZANDO NO ATIVO E PASSIVO: R\$ 301.674,84 (trezentos e um mil seiscentos e setenta e quatro reais e oitenta e quatro centavos)

CUIABA, 15 de Janeiro de 2024

 PAULO HENRIQUE ANDREANI ARAUJO
 ADMINISTRADOR
 CPF: 022.905.351-33

 SOTERO SANTANA DOS REIS NETO
 Reg. no CRC - MT sob o No. MT01639601
 CPF: 033.000.531-61



Junta Comercial do Estado de Mato Grosso

Este Livro foi protocolado sob o nº 24/005.852-6 no dia 15/01/2024. Os dados de autenticação estão contidos no Termo de Autenticação que deverá ser validado conforme informações constantes do mesmo.

Empresa: CASTRO EQUIPAMENTOS LTDA
C.N.P.J.: 42.753.718/0001-07
Insc. Junta Comercial: 51201848246 Data: 16/07/2021
Endereço: R DAS PAPOULAS, 348, QUADRA21 SALA A, JARDIM
CUIABA, CUIABA/MT, CEP 78043-138
Período: 01/01/2023 - 31/12/2023

Câmara Municipal de Acaulândia
CNPJ: 12.143.442/0001-76

Folha: 0038
Número livro: 0002

DEMONSTRAÇÃO DO RESULTADO DO EXERCÍCIO EM 31/12/2023

RECEITA BRUTA		
VENDAS DE MERCADORIAS	1.331.921,98	1.331.921,98
DEDUÇÕES		
(-) VENDAS CANCELADAS, DEVOLUCAO	(121.127,18)	
(-) SIMPLES NACIONAL	(71.380,66)	(192.507,84)
RECEITA LÍQUIDA		1.139.414,14
CMV		
CUSTO DAS MERCADORIAS REVENDIDAS	(642.983,80)	(642.983,80)
LUCRO BRUTO		496.430,34
DESPESAS ADMINISTRATIVAS		
ENERGIA ELETRICA	(2.512,47)	
COMBUSTIVEL E VEICULOS	(3.831,56)	
OLEOS E LUBRIFICANTES	(4.976,30)	
AGUA E ESGOTO	(1.545,81)	
INTERNET	(2.863,20)	
MATERIAL DE ESCRITORIO E IMPRESSO	(1.782,58)	
TELEFONE	(778,80)	
HONORARIOS CONTABEIS	(2.400,00)	(20.690,72)
OUTRAS DESPESAS OPERACIONAIS		
SERVICOS DE TERCEIROS	(23.400,00)	(23.400,00)
RESULTADO OPERACIONAL		452.339,62
RESULTADO ANTES DO IR E CSL		452.339,62
LUCRO LÍQUIDO DO EXERCÍCIO		452.339,62

CUIABA, 15 de Janeiro de 2024

LO HENRIQUE ANDREANI ARAUJO
ADMINISTRADOR
CPF: 022.905.351-33

SOTERO SANTANA DOS REIS NETO
Reg. no CRC - MT sob o No. MT01639601
CPF: 033.000.531-61



Empresa: CASTRO EQUIPAMENTOS LTDA
C.N.P.J.: 42.753.718/0001-07
Endereço: R DAS PAPOULAS, 348, QUADRA21 SALA A, JARDIM CUIABA, CUIABA/MT, CEP 74045-138
Período: 01/01/2023 - 31/12/2023
Insc. Junta Comercial: 51201848246 Data: 16/07/2021

Câmara Municipal de Aquidauana
 12.143.442/0001-00

DEMONSTRAÇÃO DAS MUTAÇÕES DO PATRIMÔNIO LÍQUIDO

Histórico	CAPITAL REALIZADO AUTORIZADO	RESERVAS DE LUCROS		Lucros e Prejuízos Acumulados	Total
	Capital Social	Reserva Legal	Reserva de Lucros		
Saldo em 31/12/2022	100.000,00		8.794,77		108.794,77
Lucros e Prejuízos acumulados				452.339,62	452.339,62
Distribuição de Lucros		20.000,00	432.339,62	-452.339,62	0,00
Reserva de Lucros			-311.826,20		-311.826,20
Saldo em 31/12/2023	100.000,00	20.000,00	129.308,19	0,00	249.308,19

CUIABA, 15 de Janeiro de 2024

PAULO HENRIQUE ANDREANI ARAUJO
 ADMINISTRADOR
 CPF: 022.905.351-33

SOTERO SANTANA DOS REIS NETO
 Reg. no CRC - MT sob o No. MT01639601
 CPF: 033.000.531-61

Empresa: CASTRO EQUIPAMENTOS LTDA
C.N.P.J.: 42.753.718/0001-07
Endereço: R DAS PAPOULAS, 348, QUADRA21 SALA A, JARDIM CUIABA, CUIABA/MT, CEP 78043-138
Período: 01/01/2023 - 31/12/2023 Insc. Junta Comercial: 51201848246 Data: 16/07/2021

Folha: 0040
Número livro: 0002

Folha Nº 350
Processo Adm Nº 0112024
Câmara Municipal de Acaiaândia
CNPJ: 12.143.442/0001-76

**DEMONSTRAÇÃO DOS FLUXOS DE CAIXA PELO MÉTODO INDIRETO EM
31 DE DEZEMBRO DE 2023**

ATIVIDADES OPERACIONAIS

Resultado do período	452.339,62
LUCRO OPERACIONAL BRUTO ANTES DAS MUDANÇAS NO CAPITAL DE GIRO	452.339,62
Estoques	(11.143,49)
Obrigações com fornecedores	5.972,06
Obrigações tributárias	40.394,59
Distribuição de Lucro	(311.826,20)
CAIXA PROVENIENTE DAS OPERAÇÕES	175.736,58
FLUXO DE CAIXA ANTES DOS ITENS EXTRAORDINÁRIOS	175.736,58
CAIXA LÍQUIDO PROVENIENTE DAS ATIVIDADES OPERACIONAIS	175.736,58

ATIVIDADES DE INVESTIMENTO

Compras de imobilizado	(224.376,14)
CAIXA LÍQUIDO USADO NAS ATIVIDADES DE INVESTIMENTOS	(224.376,14)

Participação nas Disponibilidades	(48.639,56)
DISPONIBILIDADES - NO INÍCIO DO PERÍODO	108.794,77
DISPONIBILIDADES - NO FINAL DO PERÍODO	60.155,21

CUIABA, 15 de Janeiro de 2024

PAULO HENRIQUE ANDREANI ARAUJO
ADMINISTRADOR
CPF: 022.905.351-33

SOTERO SANTANA DOS REIS NETO
Reg. no CRC - MT sob o No. MT01639601
CPF: 033.000.531-61



Junta Comercial do Estado de Mato Grosso

Este Livro foi protocolado sob o nº 24/005.852-6 no dia 15/01/2024. Os dados de autenticação estão contidos no Termo de Autenticação que deverá ser validado conforme informações constantes do mesmo.

Empresa: CASTRO EQUIPAMENTOS LTDA

Inscrição: 42.753.718/0001-07

Endereço: R DAS PAPOULAS, 348, QUADRA21 SALA A, JARDIM CUIABA, CUIABA/MT, CEP 78043-138

Período: 01/01/2023 - 31/12/2023

Insc. Junta Comercial: 51201848246 Data: 16/07/2021

Folha: 0041
Número livro: 0002

Câmara Municipal de Acaiaçu

CEP 78043-138

COEFICIENTES DE ANÁLISES EM 31/12/2023

Coeficiente	Fórmula	Valor	Resultado
Índice de Liquidez Geral	Ativo Circulante + Realizável Longo Prazo	77.298,70 + 0,00	1,48
	Passivo Circulante + Passivo Não-Circulante	52.366,65 + 0,00	
Índice de Liquidez Corrente	Ativo Circulante	77.298,70	1,48
	Passivo Circulante	52.366,65	
Índice de Solvência Geral	Ativo	301.674,84	5,76
	Passivo Circulante + Passivo Não-Circulante	52.366,65 + 0,00	

PAULO HENRIQUE ANDREANI ARAUJO
ADMINISTRADOR
CPF: 022.905.351-33

SOTERO SANTANA DOS REIS NETO
Reg. no CRC - MT sob o No. MT01639601
CPF: 033.000.531-61



Junta Comercial do Estado de Mato Grosso

Este Livro foi protocolado sob o nº 24/005.852-6 no dia 15/01/2024. Os dados de autenticação estão contidos no Termo de Autenticação que deverá ser validado conforme informações constantes do mesmo.

Dados da empresa					
Nome Empresarial:					
CASTRO EQUIPAMENTOS LTDA					
NIRE:	5120184824-6	CNPJ:	42.753.718/0001-07	NIRE Anterior:	
Nome Anterior:					
Município:	CUIABA	UF:	MATO GROSSO		
Inscrição	139989277	Inscrição Municipal:	209682		
Data do ato constitutivo em Junta Comercial:			16/07/2021		

Dados do Livro			
Finalidade:	DIARIO		
Número de ordem:	2	Data assinatura:	15/01/2024
Quantidade de páginas:	42		
Período de escrituração			
Início:	01/01/2023	Fim:	31/12/2023
Período de retificação:			
Início:		Fim:	

Assinante(s)			
CPF	Nome	Função	CRC
033.000.531-61	SOTERO SANTANA DOS REIS NETO	Contador	MT01639601
022.905.351-33	PAULO HENRIQUE ANDREANI ARAUJO	Administrador	





**CONSELHO REGIONAL DE CONTABILIDADE DO ESTADO DO MATO GROSSO
CERTIDÃO DE HABILITAÇÃO PROFISSIONAL**

O CONSELHO REGIONAL DE CONTABILIDADE DO ESTADO DO MATO GROSSO certifica que o(a) profissional identificado(a) no presente documento encontra-se habilitado para o exercício da profissão contábil.

IDENTIFICAÇÃO DO REGISTRO

NOME.....	: SOTERO SANTANA DOS REIS NETO
REGISTRO.....	: MT-016396/O-1
CATEGORIA.....	: CONTADOR
CPF.....	: ***.000.531-**

A falsificação deste documento constitui-se em crime previsto no Código Penal Brasileiro, sujeitando o autor à respectiva ação penal.

Emissão: MATO GROSSO, 17/05/2024 as 12:26:05.

Válido até: 15/08/2024.

Código de Controle: 786562.

Para verificar a autenticidade deste documento consulte o site do CRCMT.



ESTADO DE MATO GROSSO
PROCURADORIA GERAL DO ESTADO
SECRETARIA DE ESTADO DE FAZENDA

Folha Nº 354
Processo Adm Nº 01112009
Câmara Municipal de Acarijós
CNPJ: 12.143.442/0001-75

CERTIDÃO NEGATIVA DE DÉBITOS RELATIVOS A CRÉDITOS TRIBUTÁRIOS E NÃO TRIBUTÁRIOS ESTADUAIS GERIDOS PELA PROCURADORIA-GERAL DO ESTADO E PELA SECRETARIA DE ESTADO DE FAZENDA
CND Nº 0049914468

Finalidade: **CERTIDÃO CONJUNTA DE PENDÊNCIAS TRIBUTÁRIAS E NÃO TRIBUTÁRIAS JUNTO À SEFAZ E À PGE DO ESTADO DE MATO GROSSO**

Data da emissão: **04/06/2024** Hora da emissão: **10:39:02**

Nome/denominação do sujeito passivo: **SOTERO SANTANA DOS REIS NETO**

CPF: **033.000.531-61**

CERTIFICAMOS que, até a data e hora em epígrafe, conforme parâmetros constantes no Anexo I da Portaria Conjunta nº 008/2018-PGE/SEFAZ, não consta, nas bases informatizadas e integradas ao sistema de processamento de dados da CND, da Secretaria de Estado de Fazenda, e nas bases informatizadas e integradas ao sistema de processamento de dados da Dívida Ativa do Estado, junto à Procuradoria-Geral do Estado, pendência, em nome do sujeito passivo acima indicado.

Fica ressalvado o direito de a Fazenda Pública do Estado de Mato Grosso exigir e/ou inscrever em Dívida Ativa quaisquer dívidas de responsabilidade do sujeito passivo acima identificado que vierem a ser apuradas.

OBS. A presente Certidão não alcança o cumprimento de obrigações cujo controle ainda não esteja informatizado ou integrado ao sistema da CND e/ou da Dívida Ativa.

A autenticidade desta Certidão deverá ser confirmada via internet nos endereços www.sefaz.mt.gov.br ou www.pge.mt.gov.br.

Certidão válida até: **02/08/2024**.

Fornecimento gratuito

Número de Autenticação: **T77ALB92K2TB22B7**



PREFEITURA MUNICIPAL DE CUIABÁ

PROCURADORIA GERAL
PROCURADORIA FISCAL

Folha N° 355
Processo Adm N° 0112024

Câmara Municipal de Acaiaçu
GNPJ: 12.143.442/0001-76

CERTIDÃO NEGATIVA DE DÉBITOS GERAIS

NÚMERO DA CERTIDÃO

765170/2024

PROCESSO

1650096

EXERCÍCIO

GERAL

CONTRIBUINTE

734886664

INSCRIÇÃO MUNICIPAL

LANÇAMENTOS DIVERSOS - 467131



0207202400003300053161001005657651702384715241650096

NOME

SOTERO SANTANA DOS REIS NETO

CPF/CNPJ

033.000.531-61

RG/INSCR. ESTADUAL

MT01639601

ENDEREÇO

Rua ONZE (ST MORADA DO OURO II), 18 - Quadra E3 / Lote 27 - MORADA DO OURO - CUIABA/MT

BAIRRO

MORADA DO OURO

FINALIDADE

Certificamos que até a presente data não encontramos em nome do requerente, débitos de qualquer natureza, inclusive inscritos em dívida ativa da prefeitura municipal de Cuiabá. Fica ressalvado o direito de cobrança pela fazenda Municipal, a qualquer título, de dívidas que venham a ser apuradas de responsabilidade do contribuinte acima qualificado.

Cuiabá/MT, terça-feira, 02 de julho de 2024

Lilian Paula Alves Modesto da Costa
Procuradora Fiscal do Município

Certidão válida até 30 de Setembro de 2024.

A Autenticidade da Certidão poderá ser confirmada em: <http://emissao.cuiaba.mt.gov.br/portal/>



Sistema Nacional de Registro de Empresas Mercantil - SINREM
Governo do Estado de Mato Grosso
Secretaria de Estado da Fazenda do Estado de Mato Grosso
Junta Comercial do Estado de Mato Grosso

Folha Nº 357
Processo Adm Nº 0412024

Câmara Municipal de Açaíandia
CNPJ: 12.143.442/0001-76

Certidão Simplificada

Certificamos que as informações abaixo constam dos documentos arquivados nesta Junta Comercial e são vigentes na data de sua expedição.

Nome Empresarial: CASTRO EQUIPAMENTOS LTDA
Natureza Jurídica: SOCIEDADE EMPRESARIA LIMITADA

Número de Identificação do Registro de Empresas - NIRE	CNPJ	Data de Arquivamento do Ato Constitutivo	Data de Início de Atividade
5120184824-6	42.753.718/0001-07	16/07/2021	16/07/2021

Endereço Completo:

RUA DAS ORQUIDEAS 361 SALA 03 QUADRA27 - BAIRRO JARDIM CUIABA CEP 78043-148 - CUIABA/MT

Objeto Social:

COMERCIO VAREJISTA DE LUBRIFICANTES, COMERCIO A VAREJO DE PECAS E ACESSORIOS NOVOS PARA VEICULOS AUTOMOTORES, COMERCIO A VAREJO DE PNEUMATICOS E CAMARAS-DE-AR, COMERCIO A VAREJO DE PECAS E ACESSORIOS NOVOS PARA MOTOCICLETAS E MOTONETAS, COMERCIO VAREJISTA DE BEBIDAS, COMERCIO VAREJISTA DE TINTAS E MATERIAIS PARA PINTURA, COMERCIO VAREJISTA DE MATERIAL ELETRICO, COMERCIO VAREJISTA DE FERRAGENS E FERRAMENTAS, COMERCIO VAREJISTA DE MADEIRA E ARTEFATOS, COMERCIO VAREJISTA DE MATERIAIS HIDRAULICOS, COMERCIO VAREJISTA DE CAL, AREIA, PEDRA BRITADA, TIJOLOS E TELHAS, COMERCIO VAREJISTA DE MATERIAIS DE CONSTRUCAO, COMERCIO VAREJISTA ESPECIALIZADO DE EQUIPAMENTOS E SUPRIMENTOS DE INFORMATICA, COMERCIO VAREJISTA ESPECIALIZADO DE EQUIPAMENTOS DE TELEFONIA E COMUNICACAO, COMERCIO VAREJISTA ESPECIALIZADO DE ELETRODOMESTICOS E EQUIPAMENTOS DE AUDIO E VIDEO, COMERCIO VAREJISTA DE MOVEIS, COMERCIO VAREJISTA DE ARTIGOS DE ILUMINACAO, COMERCIO VAREJISTA DE ARTIGOS DE CAMA, MESA E BANHO, COMERCIO VAREJISTA ESPECIALIZADO DE PECAS E ACESSORIOS PARA APARELHOS ELETROELETRONICOS PARA USO DOMESTICO, EXCETO INFORMATICA E COMUNICACAO, COMERCIO VAREJISTA DE ARTIGOS DE TAPECARIA, CORTINAS E PERSIANAS, COMERCIO VAREJISTA DE OUTROS ARTIGOS DE USO PESSOAL E DOMESTICO, COMERCIO VAREJISTA DE ARTIGOS ESPORTIVOS, COMERCIO VAREJISTA DE BICICLETAS E TRICICLOS, PECAS E ACESSORIOS, COMERCIO VAREJISTA DE COSMETICOS, PRODUTOS DE PERFUMARIA E DE HIGIENE PESSOAL, COMERCIO VAREJISTA DE ARTIGOS DO VESTUARIO E ACESSORIOS, COMERCIO VAREJISTA DE CALCADOS, COMERCIO VAREJISTA DE PRODUTOS SANEANTES, DOMISSANITARIOS, COMERCIO VAREJISTA DE EQUIPAMENTOS PARA ESCRITORIO, COMERCIO VAREJISTA DE OUTROS PRODUTOS, SERVICOS DE ENGENHARIA, SERVICOS DE ARQUITETURA, ATIVIDADES PAISAGISTICAS, SERVICOS DE DESENHO TECNICO RELACIONADOS A ARQUITETURA E ENGENHARIA, ATIVIDADES TECNICAS RELACIONADAS A ENGENHARIA E ARQUITETURA, COMERCIO ATACADISTA DE MATERIAIS DE CONSTRUCAO, COMERCIO ATACADISTA DE ROUPAS E ACESSORIOS PARA USO PROFISSIONAL E DE SEGURANCA DO TRABALHO, COMERCIO ATACADISTA DE FERRAGENS E FERRAMENTAS, COMERCIO ATACADISTA DE MATERIAL ELETRICO, COMERCIO POR ATACADO DE PECAS E ACESSORIOS NOVOS PARA VEICULOS AUTOMOTORES, COMERCIO POR ATACADO DE PNEUMATICOS E CAMARAS-DE-AR, COMERCIO POR ATACADO DE PECAS E ACESSORIOS PARA MOTOCICLETAS E MOTONETAS, COMERCIO ATACADISTA DE TINTAS, VERNIZES E SIMILARES, COMERCIO ATACADISTA DE MADEIRA E PRODUTOS DERIVADOS, COMERCIO ATACADISTA ESPECIALIZADO DE MATERIAIS DE CONSTRUCAO, COMERCIO ATACADISTA DE EQUIPAMENTOS DE INFORMATICA, COMERCIO ATACADISTA DECOMPONENTES ELETRONICOS E EQUIPAMENTOS DE TELEFONIA E COMUNICACAO, COMERCIO ATACADISTA DE APARELHOS ELETRONICOS DE USO PESSOAL E DOMESTICO, COMERCIO ATACADISTA DE MOVEIS E ARTIGOS DE COLCHOARIA, COMERCIO ATACADISTA DE LUSTRES, LUMINARIAS E ABAJURES, COMERCIO ATACADISTA DE ARTIGOS DE CAMA, MESA E BANHO, COMERCIO ATACADISTA DE ARTIGOS DE TAPECARIA, PERSIANAS E CORTINAS, COMERCIO ATACADISTA DE OUTROS EQUIPAMENTOS E ARTIGOS DE USO PESSOAL E DOMESTICO, SERVICOS COMBINADOS DE ESCRITORIO E APOIO ADMINISTRATIVO, PROMOCAO DE VENDAS, ATIVIDADES DE INTERMEDIACAO E AGENCIAMENTO DE SERVICOS E NEGOCIOS, EXCETO IMOBILIARIOS.

Capital Social: R\$ 100.000,00 CEM MIL REAIS	Microempresa ou Empresa de Pequeno Porte	Prazo de Duração
Capital Integralizado: R\$ 100.000,00 CEM MIL REAIS	MICRO EMPRESA (Lei Complementar nº123/06)	INDETERMINADO

Certidão Simplificada Digital emitida pela JUNTA COMERCIAL DO ESTADO DE MATO GROSSO e certificada digitalmente. Se desejar confirmar a autenticidade desta certidão, acesse o site da JUCEMAT (<http://www.jucemat.mt.gov.br/>) e clique em validar certidão. A certidão pode ser validada de duas formas:

- 1) Validação por envio de arquivo (upload)
- 2) Validação visual (digite o nº C240001677461 e visualize a certidão)



24/101.094-2



Sistema Nacional de Registro de Empresas Mercantil - SINREM
Governador do Estado de Mato Grosso
Secretaria de Estado da Fazenda do Estado de Mato Grosso
Junta Comercial do Estado de Mato Grosso

Folha Nº 358
Processo Adm Nº 0412024
Câmara Municipal de Acailandia
CNPJ: 12.143.442/0001-76

Certidão Simplificada

Certificamos que as informações abaixo constam dos documentos arquivados nesta Junta Comercial e são vigentes na data de sua expedição.

Nome Empresarial: CASTRO EQUIPAMENTOS LTDA
Natureza Jurídica: SOCIEDADE EMPRESARIA LIMITADA

Sócio(s)/Administrador(es)

CPF/NIRE	Nome	Tér. Mandato	Participação	Função
022.905.351-33	PAULO HENRIQUE ANDREANI ARAUJO	xxxxxxx	R\$ 100.000,00	SÓCIO / ADMINISTRADOR

Status: xxxxxx

Situação: ATIVA

Último Arquivamento: 18/06/2024

Número: 3290204

Ato 002 - ALTERACAO

Evento(s) 2211 - ALTERACAO DE ENDERECO DENTRO DO MESMO MUNICIPIO

051 - CONSOLIDACAO DE CONTRATO/ESTATUTO

Empresa(s) Antecessora(s)

Nome Anterior	Nire	Número Aprovação	UF	Tipo Movimentação
CASTRO ENGENHARIA LTDA	xxxxxxx	2770148	xx	ALTERAÇÃO DE NOME EMPRESARIAL

Filial(ais) nesta Unidade da Federação ou fora dela

Nire	CNPJ	Endereço
------	------	----------

NADA MAIS#

Cuiabá, 21 de Junho de 2024 10:22

JULIO FREDERICO MULLER NETO
SECRETÁRIO GERAL

Certidão Simplificada Digital emitida pela JUNTA COMERCIAL DO ESTADO DE MATO GROSSO e certificada digitalmente. Se desejar confirmar a autenticidade desta certidão, acesse o site da JUCEMAT (<http://www.jucemat.mt.gov.br/>) e clique em validar certidão. A certidão pode ser validada de duas formas:

- 1) Validação por envio de arquivo (upload)
- 2) Validação visual (digite o nº C240001677461 e visualize a certidão)



24/101.094-2



Sistema Nacional de Registro de Empresas Mercantil - SINREM
Governo do Estado de Mato Grosso
Secretaria de Estado da Fazenda do Estado de Mato Grosso
Junta Comercial do Estado de Mato Grosso

Folha N° 359
Processo Adm N° 0412024
Câmara Municipal de Acaiaçu
CNPJ: 12.143.442/0001-76

CERTIDÃO ESPECÍFICA

O Secretário Geral da Junta Comercial do Estado de Mato Grosso CERTIFICA, nos termos do art. 29 da Lei Federal nº 8.934, de 18 de novembro de 1994, nos arts. 78, inciso III e 81 do Decreto nº 1.800, de 30 de Janeiro de 1996; da Instrução Normativa IN/DREI nº 81 de 10 de junho de 2020, a requerimento, conforme o protocolo de nº 24/100.255-9, que consta no Cadastro Estadual de Empresa Mercantis, formado e organizado por esta Junta Comercial na forma disciplinada no art. 7º, VIII, do Decreto 1800/1996, registro de CASTRO EQUIPAMENTOS LTDA, SOCIEDADE EMPRESARIA LIMITADA, NIRE 5120184824-6, CNPJ 42.753.718/0001-07, ATIVA, com sede na RUA DAS ORQUIDEAS, 361, BAIRRO JARDIM CUIABA, CUIABA/MT. Certifica que foi registrado sob o 51201848246, em 16/07/2021, CONTRATO - ENQUADRAMENTO DE MICROEMPRESA- art. 3º, inciso I, da Lei Complementar nº 123, de 14 de dezembro de 2006. Certifica, por derradeiro, que o último ato registrado nesta Junta Comercial até a presente data é o de número 3290204, em 18/06/2024, ALTERACAO, datada de 17/06/2024.

O referido é verdade. Dou fé. Junta Comercial do Estado de Mato Grosso. Cuiabá, 20 de Junho de 2024. Nada mais.

JULIO FREDERICO MULLER NETO
SECRETÁRIO GERAL

Certidão específica emitida pela Junta Comercial do Estado de Mato Grosso e certificada digitalmente. Para confirmar a autenticidade desta certidão, acesse o site (<http://www.jucemat.mt.gov.br/>) e informe o nº de protocolo C245001677481 e o código de segurança JbiV. Esta cópia foi autenticada e assinada digitalmente em 20/06/2024 por Julio Frederico Muller Neto - Secretário-Geral.



TRIBUNAL DE CONTAS DA UNIÃO

Folha Nº 360
Processo Adm Nº 04122/24
Câmara Municipal de Acaitândia
CNPJ: 12.143.442/0001-76

Consulta Consolidada de Pessoa Jurídica

Este relatório tem por objetivo apresentar os resultados consolidados de consultas eletrônicas realizadas diretamente nos bancos de dados dos respectivos cadastros. A responsabilidade pela veracidade do resultado da consulta é do Órgão gestor de cada cadastro consultado. A informação relativa à razão social da Pessoa Jurídica é extraída do Cadastro Nacional da Pessoa Jurídica, mantido pela Receita Federal do Brasil.

Consulta realizada em: 17/07/2024 15:21:47

Informações da Pessoa Jurídica:

Razão Social: **CASTRO EQUIPAMENTOS LTDA**
CNPJ: **42.753.718/0001-07**

Resultados da Consulta Eletrônica:

Órgão Gestor: **TCU**
Cadastro: **Licitantes Inidôneos**
Resultado da consulta: **Nada Consta**

Para acessar a certidão original no portal do órgão gestor, clique [AQUI](#).

Órgão Gestor: **CNJ**
Cadastro: **CNIA - Cadastro Nacional de Condenações Cíveis por Ato de Improbidade Administrativa e Inelegibilidade**
Resultado da consulta: **Nada Consta**

Para acessar a certidão original no portal do órgão gestor, clique [AQUI](#).

Órgão Gestor: **Portal da Transparência**
Cadastro: **Cadastro Nacional de Empresas Inidôneas e Suspensas**
Resultado da consulta: **Nada Consta**

Para acessar a certidão original no portal do órgão gestor, clique [AQUI](#).

Órgão Gestor: **Portal da Transparência**
Cadastro: **CNEP - Cadastro Nacional de Empresas Punidas**
Resultado da consulta: **Nada Consta**

Para acessar a certidão original no portal do órgão gestor, clique [AQUI](#).

Obs: A consulta consolidada de pessoa jurídica visa atender aos princípios de simplificação e racionalização de serviços públicos digitais. Fundamento legal: Lei nº 12.965, de 23 de abril de 2014, Lei nº 13.460, de 26 de junho de 2017, Lei nº 13.726, de 8 de outubro de 2018, Decreto nº 8.638 de 15, de janeiro de 2016.



Improbidade Administrativa e Inelegibilidade

Certidão Negativa

Certifico que nesta data (17/06/2024 às 06:57) NÃO CONSTA no Cadastro Nacional de Condenações Cíveis por Ato de Improbidade Administrativa e Inelegibilidade registros de condenação com trânsito em julgado ou sanção ativa quanto ao CNPJ nº 42.753.718/0001-07.

A condenação por atos de improbidade administrativa não implica automático e necessário reconhecimento da inelegibilidade do condenado.

Para consultas sobre inelegibilidade acesse portal do TSE em <http://divulgacontas.tse.jus.br/>

Esta certidão é expedida gratuitamente. Sua autenticidade pode ser por meio do número de controle 6670.0882.0242.5242 no seguinte endereço: https://www.cnj.jus.br/improbidade_adm/autenticar_certidao.php



Improbidade Administrativa e Inelegibilidade

Certidão Negativa

Certifico que nesta data (02/07/2024 às 16:42) NÃO CONSTA no Cadastro Nacional de Condenações Cíveis por Ato de Improbidade Administrativa e Inelegibilidade registros de condenação com trânsito em julgado ou sanção ativa quanto ao CPF nº 022.905.351-33.

A condenação por atos de improbidade administrativa não implica automático e necessário reconhecimento da inelegibilidade do condenado.

Para consultas sobre inelegibilidade acesse portal do TSE em <http://divulgacontas.tse.jus.br/>

Esta certidão é expedida gratuitamente. Sua autenticidade pode ser por meio do número de controle 6684.5824.D007.A348 no seguinte endereço: https://www.cnj.jus.br/improbidade_adm/autenticar_certidao.php



MINISTÉRIO DO TRABALHO E EMPREGO
SECRETARIA DE INSPEÇÃO DO TRABALHO
COORDENAÇÃO-GERAL DE RECURSOS

Folha N° 363
Processo Adm N° 011/2024
Câmara Municipal de Acaiaçu
CNPJ: 12.143.442/0001-76

CERTIDÃO DE DÉBITOS TRABALHISTAS
NEGATIVA

EMPREGADOR: CASTRO EQUIPAMENTOS LTDA

INSCRIÇÃO: 42.753.718/0001-07

DATA E HORA DA EMISSÃO: 17/07/2024, às 15:20:08, conforme horário oficial de Brasília

CERTIFICA-SE, de acordo com as informações registradas no sistema de Controle de Processos de Multas e Recursos que, nesta data, **NÃO CONSTAM** débitos decorrentes de autuações em face do empregador acima identificado.

1. Esta certidão abrange todos os estabelecimentos do empregador.
2. A presente certidão não modifica a situação do empregador que conste do cadastro previsto na Portaria Interministerial MTE/SDH n° 2, de 12 de maio de 2011, que disciplina o Cadastro de Empregadores que tenham submetido trabalhadores a condições análogas a de escravo.
3. Conforme artigo 103, § 2º da Portaria MTP n° 667/2021, a certidão ora instituída refletirá sempre a última situação ocorrida em cadastros administrativos pelo emitente, de modo que, havendo processos enviados à Procuradoria da Fazenda Nacional - PFN, quanto a estes, poderá ser obtida certidão específica perante aquele órgão, visando a demonstrar a situação atualizada dos mesmos.
4. Expedida com base na Portaria MTP n° 667, de 8 de novembro de 2021. Emitida gratuitamente.



Dados para conferência da autenticidade desta certidão:

Endereço: <https://eprocesso.sit.trabalho.gov.br/Certidao/Validar>

Código: 2FKBGB2955

A autenticidade também pode ser verificada a partir do QR Code ao lado.



MINISTÉRIO DO TRABALHO E EMPREGO
SECRETARIA DE INSPEÇÃO DO TRABALHO
COORDENAÇÃO-GERAL DE RECURSOS

Folha Nº 364
Processo Adm Nº 0112024
Câmara Municipal de Acaiaçu
CNPJ: 12.143.442/0001

CERTIDÃO DE DÉBITOS TRABALHISTAS
NEGATIVA

EMPREGADOR: PAULO HENRIQUE ANDREANI ARAUJO

INSCRIÇÃO: 022.905.351-33

DATA E HORA DA EMISSÃO: 02/07/2024, às 16:43:48, conforme horário oficial de Brasília

CERTIFICA-SE, de acordo com as informações registradas no sistema de Controle de Processos de Multas e Recursos que, nesta data, **NÃO CONSTAM** débitos decorrentes de autuações em face do empregador acima identificado.

1. Esta certidão abrange todos os estabelecimentos do empregador.
2. A presente certidão não modifica a situação do empregador que conste do cadastro previsto na Portaria Interministerial MTE/SDH n° 2, de 12 de maio de 2011, que disciplina o Cadastro de Empregadores que tenham submetido trabalhadores a condições análogas a de escravo.
3. Conforme artigo 103, § 2º da Portaria MTP n° 667/2021, a certidão ora instituída refletirá sempre a última situação ocorrida em cadastros administrativos pelo emitente, de modo que, havendo processos enviados à Procuradoria da Fazenda Nacional - PFN, quanto a estes, poderá ser obtida certidão específica perante aquele órgão, visando a demonstrar a situação atualizada dos mesmos.
4. Expedida com base na Portaria MTP n° 667, de 8 de novembro de 2021. Emitida gratuitamente.



Dados para conferência da autenticidade desta certidão:

Endereço: <https://eprocesso.sit.trabalho.gov.br/Certidao/Validar>

Código: JUKKSRENF9

A autenticidade também pode ser verificada a partir do QR Code ao lado.



PODER JUDICIÁRIO
JUSTIÇA FEDERAL
TRIBUNAL REGIONAL FEDERAL DA 1ª REGIÃO
CERTIDÃO JUDICIAL CÍVEL

37832532/2024

CERTIFICAMOS, na forma da lei, que, consultando os sistemas processuais abaixo indicados, **NÃO CONSTAM**, até a presente data e hora, **PROCESSOS** de classes CÍVEIS em tramitação contra:

CASTRO EQUIPAMENTOS LTDA

OU

CNPJ n. 42.753.718/0001-07

Certidão emitida em 20/06/2024, às 11:14:42 (data e hora de Brasília), abrange a Justiça Federal de 1º Grau na(s) seguinte(s) unidade(s) federativa(s): Acre, Amapá, Amazonas, Bahia, Distrito Federal, Goiás, Maranhão, Mato Grosso, Pará, Piauí, Rondônia, Roraima e Tocantins. Compreende também o Tribunal Regional Federal da 1ª Região e os processos sob a jurisdição do Tribunal Regional Federal da 6ª Região, cujo julgamento ainda esteja em curso em órgão colegiado da 1ª Região, nos termos do art. 4º da Portaria 345, de 2022, do Conselho da Justiça Federal.

Observações:

- A autenticidade desta certidão poderá ser verificada, no prazo de 90 (noventa) dias, por qualquer interessado no site do TRF1, endereço <https://sistemas.trf1.jus.br/certidao>, por meio do código de validação abaixo;
- A pesquisa realizada com base no CPF informado abrange processos em que o titular ou seu eventual espólio figure como parte;
- Nos casos do § 1º do art. 4º da Resolução n. 680/2020 (CPF não informado), o nome indicado para a consulta será de responsabilidade do solicitante da certidão, devendo a titularidade ser conferida pelo interessado e destinatário;
- Certidão expedida gratuitamente e nos termos da Resolução CNJ n. 121/2010 e da Resolução CJF n. 680/2020;
- Certidão emitida em consulta às seguintes bases de dados (data e hora de Brasília):
Tribunal Regional Federal da 1ª Região (Processo Judicial Eletrônico, Processo Digital da 1ª Região, SEEU e Juris) até 20/06/2024, às 06:09:35;
Seção Judiciária: Acre, Amapá, Amazonas, Bahia, Distrito Federal, Goiás, Maranhão, Mato Grosso, Pará, Piauí, Rondônia, Roraima e Tocantins (Processo Judicial Eletrônico, Processo Digital da 1ª Região, Processo Judicial Digital de Execução Fiscal, JEF Virtual, Processual e SEEU) até 20/06/2024, às 06:09:35.
- Esta certidão abrange os processos em curso na Justiça Federal de 1º e 2º Graus.

Certidão: 37832532

Código de Validação: 5CC3 7ED7 EF7B FC9A A6FC 660A 9825 F55A

Data da Atualização: 20/06/2024, às 06:09:35





PODER JUDICIÁRIO
JUSTIÇA FEDERAL
TRIBUNAL REGIONAL FEDERAL DA 1ª REGIÃO
CERTIDÃO JUDICIAL CRIMINAL NEGATIVA

Folha Nº 366
Processo Adm Nº 0112024
Câmara Municipal de Acariândia
CNPJ: 12.143.442/0001-76

37832567/2024

CERTIFICAMOS, na forma da lei, que, consultando os sistemas processuais abaixo indicados, **NÃO CONSTAM**, até a presente data e hora, **PROCESSOS** de classes **CRIMINAIS** contra:

CASTRO EQUIPAMENTOS LTDA

OU

CNPJ n. 42.753.718/0001-07

Certidão emitida em 20/06/2024, às 11:15:18 (data e hora de Brasília), abrange a Justiça Federal de 1º Grau na(s) seguinte(s) unidade(s) federativa(s): Acre, Amapá, Amazonas, Bahia, Distrito Federal, Goiás, Maranhão, Mato Grosso, Pará, Piauí, Rondônia, Roraima e Tocantins. Compreende também o Tribunal Regional Federal da 1ª Região e os processos sob a jurisdição do Tribunal Regional Federal da 6ª Região, cujo julgamento ainda esteja em curso em órgão colegiado da 1ª Região, nos termos do art. 4º da Portaria 345, de 2022, do Conselho da Justiça Federal.

Observações:

- A autenticidade desta certidão poderá ser verificada, no prazo de 90 (noventa) dias, por qualquer interessado no site do TRF1, endereço <https://sistemas.trf1.jus.br/certidao>, por meio do código de validação abaixo;
- A pesquisa realizada com base no CPF informado abrange processos em que o titular ou seu eventual espólio figure como parte;
- Nos casos do § 1º do art. 4º da Resolução n. 680/2020 (CPF não informado), o nome indicado para a consulta será de responsabilidade do solicitante da certidão, devendo a titularidade ser conferida pelo interessado e destinatário;
- Certidão expedida gratuitamente e nos termos da Resolução CNJ n. 121/2010 e da Resolução CJF n. 680/2020;
- Certidão emitida em consulta às seguintes bases de dados (data e hora de Brasília):
Tribunal Regional Federal da 1ª Região (Processo Judicial Eletrônico, Processo Digital da 1ª Região, SEEU e Juris) até 20/06/2024, às 06:09:35;
Seção Judiciária: Acre, Amapá, Amazonas, Bahia, Distrito Federal, Goiás, Maranhão, Mato Grosso, Pará, Piauí, Rondônia, Roraima e Tocantins (Processo Judicial Eletrônico, Processo Digital da 1ª Região, Processo Judicial Digital de Execução Fiscal, JEF Virtual, Processual e SEEU) até 20/06/2024, às 06:09:35.
- Esta certidão abrange os processos em curso na Justiça Federal de 1º e 2º Graus.

Certidão: 37832567

Código de Validação: D969 8F2A 867B 6032 60CB 7EA9 AD06 F4F7

Data da Atualização: 20/06/2024, às 06:09:35



O presente documento digital foi conferido com o original e assinado digitalmente por Joani Maria de Assis Ascar, em sexta-feira, 2 de junho de 2023 15:11:01 GMT-03:00, CNS: 06.378-4 - 6º Serviço Notarial e Registro de Imóveis/MT, nos termos da medida provisória N. 2.200-2 de 24 de agosto de 2001. Sua autenticidade deverá ser confirmada no endereço eletrônico www.cenad.org.br/autenticidade. O presente documento digital pode ser convertido em papel por meio de autenticação no Tabelionato de Notas. Provedor n.º 100/2020 CNJ - artigo 22.

ATESTADO DE CAPACIDADE TÉCNICA

A **MAXIMA DISTRIBUIDORA DE ARTIGOS PARA ESCRITÓRIO EIRELI**, pessoa jurídica de direito privado, inscrita no CNPJ/MF sob o n.º 30.985.777/0001-13, com sede na Av. Miguel Sutil, 1925 Bairro Cidade Alta, Cuiabá/MT – CEP: 78.030-485, **ATESTAMOS** para os devidos fins que a empresa **CASTRO EQUIPAMENTOS LTDA**, inscrita sob o CNPJ nº 42.753.718/0001-07, com sede na Rua das Papoulas, n. 348, Quadra 21 Sala A, bairro Jardim Cuiabá, cidade de Cuiabá/MT – CEP: 78.043-138. Forneceu satisfatoriamente o produto doravante relacionado abaixo e que até a presente data, não existem nada que a desabone sua conduta e responsabilidade com as obrigações assumidas.

PRODUTO	MARCA
MICROONDAS 20 LITROS	MIDEA
FRIGOBAR 68 LITROS	PHILCO
LAVADOURA DE ROUPAS 9 KG	CONSUL
SMART TV 32 POLEGADAS	HQ
LIQUIDIFICADOR INDUSTRIAL 2 LITROS	VITALEX
BEBEDOURO INDUSTRIAL 25 LITROS 2 TORNEIRAS	ORIGINAL
FOGAO INDUSTRIAL 4 BOCAS AP COM FORNO	ITAJOBI

Informamos ainda que a entrega do produto acima referido apresenta bom desempenho operacional, tendo a empresa cumprida fielmente com suas obrigações, nada constando que a desabone comercialmente, até a presente data.

Cuiabá/MT 02 de junho de 2023.

6º OFÍCIO

Waleria dos Santos Ferreira
WALERIA DOS SANTOS FERREIRA
CPF: 042.105.791-22
PROPRIETÁRIA
TELEFONE: (65)9 9663-7392

CNPJ: 30.985.777/0001-13
INSC. EST.: 13.755.330-3
MAXIMA DISTRIBUIDORA DE ARTIGOS PARA ESCRITÓRIO EIRELI
MAXIMA DISTRIBUIDORA
AV. MIGUEL SUTIL, Nº. 11925
BAIRRO: CIDADE ALTA
CEP: 78.030-485

6º OFÍCIO

Joani Maria de Assis Ascar
Adv. Titulado em MT, OAB - Cuiabá/MT nº 1951-2013
www.oficio6.com.br - E-mail: atendimento@oficio6.com.br

Reconheça por semelhança a firma de WALERIA DOS SANTOS FERREIRA(37881)

Horário: 14:44:18
Cuiabá - MT 02 de junho de 2023.
Doutor Em Testemunho () da verdade.

Escritório Juramentado
MARILIA DE CARVALHO MORAES
Rua: Acarico de Estação, s/nº, Centro - Acarico de Estação - Cuiabá - MT - CEP: 78.000-000

Selo Digital: BX1-99901 R\$9,40
Consulte: www.jmt.jus.br/selos
ADRIELLY UZZEFAIA Valor: R\$9,40

Registro Notarial e Registral de Imóveis de Cuiabá - MT - 6º Serviço Notarial

ATESTADO DE CAPACIDADE TÉCNICA

A **CÂMARA MUNICIPAL DE BURITIS**, pessoa jurídica de direito público inscrita no CNPJ N° 01.651.731/0001-60, sediada na Rua Theobroma, n. 1374, bairro Setor 2, na cidade de Buritis/RO – CEP: 76.880-000, por intermédio de seu(ua) representante legal, **ATESTA** para os devidos fins que a empresa **CASTRO EQUIPAMENTOS LTDA**, inscrita sob o CNPJ n° 42.753.718/0001-07, com sede na Rua das Papoulas, n. 348, Bairro Jardim Cuiabá, na cidade de Cuiabá/MT – CEP: 78.043-138. Forneceu satisfatoriamente os produtos relacionados abaixo e que até a presente data, não existem nada que a desabone sua conduta e responsabilidade com as obrigações assumidas.

Frigobar 67 Litros	Britânia
--------------------	----------

Cuiabá/MT, 28 de novembro de 2023



Moises Paulo da Costa

Vereador Presidente/ Matrícula 365-RO



DK INFORMÁTICA

CNPJ: 48.373.392.0001/60
EMAIL: DIOGO.IMPERIOMOVEIS@GMAIL.COM
ENDEREÇO: RUA JOAO DE BARRO Nº 77

INS. ESTADUAL: 13.966.987-6
TEL: (65) 3359.1766
CEP: 78075-290

PC118 Nº 001
Processo Adm Nº 0112024
Câmara Municipal de Acaiaçu
CNPJ: 12.143.442/0001-78

ATESTADO DE CAPACIDADE TÉCNICA

DK INFORMÁTICA LTDA, inscrita sob o CNPJ Nº 48.373.392/0001-60, com sede na Rua João De Barro, Nº 77, Bairro Recanto Dos Pássaros – CEP 78075-290 na cidade de Cuiabá, Estado de Mato Grosso, por intermédio de seu representante legal, **ATESTA** para os devidos fins que a empresa **CASTRO EQUIPAMENTOS LTDA**, inscrita sob o CNPJ nº 42.753.718/0001-07, com sede na Rua das Papoulas, n. 348, bairro Jardim Cuiabá, na Cidade de Cuiabá/MT – CEP: 78.043-138 forneceu satisfatoriamente os produtos relacionados abaixo e que até a presente data, não existem nada que a desabone sua conduta e responsabilidade com as obrigações assumidas.

- Microondas 27 litros - Midea;
- Geladeira/Refrigerador 347 Litros – Midea;
- Frigobar 45 Litros Branco – Midea.

DIOGO
DREHMER
RESENDE
02388586186

Assinado de forma digital por
DIOGO DREHMER RESENDE
02388586186
DN: cn=DIOGO DREHMER
RESENDE 02388586186,
email=castroequipamentos4
@gmail.com, c=BR
Dados: 2024.06.10 16:07:33
-04'00'

Cuiabá-MT, 10 De Junho De 2024



DIOGO DREHMER RESENDE
DIRETOR COMERCIAL
CPF: 023.885.861-86
RG: 16413890 SEJUSP/MT

RECEBEMOS DE CASTRO EQUIPAMENTOS LTDA OS PRODUTOS E/OU SERVIÇOS CONSTANTES DA NOTA FISCAL ELETRÔNICA INDICADA ABAIXO. EMISSÃO: 03/06/2024 VALOR TOTAL: R\$ 1.017.748,60 DESTINATÁRIO: DK INFORMATICA LTDA - R JOAO-DE-BARRO, 77 - 77 RECANTO DOS PASSAROS CUIABA-MT

NF-e

Nº. 000.000.806
Série 001

DATA DE RECEBIMENTO

IDENTIFICAÇÃO E ASSINATURA DO RECEBEDOR

Processo Adm Nº 211827/2024

Câmara Municipal de Acaiaçu
CNPJ: 12.143.442/0001-73

IDENTIFICAÇÃO DO EMITENTE



CASTRO EQUIPAMENTOS LTDA
RUA DAS ORQUIDEAS 361, JARDIM CUIABÁ - CUIABÁ - MT, 361 - ND
Jardim Cuiabá - 78043-148
CUIABÁ - MT Fone/Fax: 6540420502

DANFE
Documento Auxiliar da Nota Fiscal Eletrônica

0 - ENTRADA
1 - SAÍDA

Nº. 000.000.806
Série 001
Folha 1/1



CHAVE DE ACESSO
5124 0642 7537 1800 0107 5500 1000 0008 0610 0000 8076

Consulta de autenticidade no portal nacional da NF-e
www.nfe.fazenda.gov.br/portal ou no site da Sefaz Autorizadora

PROTÓCOLO DE AUTORIZAÇÃO DE USO
151240053849064 - 02/07/2024 16:31:20

NATUREZA DA OPERAÇÃO
Venda intraestadual ao consumidor final

INSCRIÇÃO ESTADUAL
139989277

INSCRIÇÃO MUNICIPAL

INSCRIÇÃO ESTADUAL DO SUBST. TRIBUT.

CNPJ / CPF
42.753.718/0001-07

DESTINATÁRIO / REMETENTE
NOME / RAZÃO SOCIAL
DK INFORMATICA LTDA

CNPJ / CPF
48.373.392/0001-60

DATA DA EMISSÃO
03/06/2024

ENDEREÇO
R JOAO-DE-BARRO, 77 - 77

BAIRRO / DISTRITO
RECANTO DOS PASSAROS

CEP
78075-290

DATA DA SAÍDA/ENTRADA
04/06/2024

MUNICÍPIO
CUIABA

UF
MT

FONE / FAX
6592462772

INSCRIÇÃO ESTADUAL
139669876

HORA DA SAÍDA/ENTRADA
00:00:00

CÁLCULO DO IMPOSTO

BASE DE CÁLC. DO ICMS	VALOR DO ICMS	BASE DE CÁLC. ICMS S.T.	VALOR DO ICMS SUBST.	V. IMP. IMPORTAÇÃO	V. TOTAL PRODUTOS
0,00	0,00	0,00	0,00	0,00	1.017.748,60
VALOR DO FRETE	VALOR DO SEGURO	DESCONTO	OUTRAS DESPESAS	VALOR TOTAL IPI	V. TOTAL DA NOTA
0,00	0,00	0,00	0,00	0,00	1.017.748,60

TRANSPORTADOR / VOLUMES TRANSPORTADOS

NOME / RAZÃO SOCIAL	FRETE	CÓDIGO ANTT	PLACA DO VEÍCULO	UF	CNPJ / CPF
	2-Por conta de Terceiros				
ENDEREÇO	MUNICÍPIO		UF	INSCRIÇÃO ESTADUAL	
QUANTIDADE	ESPECIE	MARCA	NUMERAÇÃO	PESO BRUTO	PESO LÍQUIDO
707	Caixa		Caixa	22.178,640	20.410,640

DADOS DOS PRODUTOS / SERVIÇOS

CÓDIGO PRODUTO	DESCRIÇÃO DO PRODUTO / SERVIÇO	NCM/SH	O/CSOSN	CFOP	UN	QUANT	VALOR UNIT	VALOR TOTAL	VALOR DE-SC	B.CÁLC ICMS	VALOR ICMS	VALOR IPI	ALIQ. ICMS	ALIQ. IPI
145	Frigobar 45L 127V Frigobar Capacidade (L) 45 Voltagem (V) 127 - 220 Cor (Predominante) Branco Código MRC06B1 MRC06B2 MRC06B1-B MRC06B	84182100	0/102	5102	UN	214,0000	745,9000	159.622,60	0,00	0,00	0,00		0,00	
176	Micro-ondas 27L Branco e Preto Mídea - 127V Micro-ondas 27L Branco e Preto Mídea - 127V	85165000	0/102	5102	UN	153,0000	522,0000	79.866,00	0,00	0,00	0,00		0,00	
1431	Geladeira Frost Free SmartSensor Branca 347L - 127V/220V / AP_CAP Geladeira Frost Free SmartSensor Branca 347L - 127v	84181000	0/102	5102	UN	340,0000	2.289,0000	778.260,00	0,00	0,00	0,00		0,00	

DADOS ADICIONAIS

INFORMAÇÕES COMPLEMENTARES

Inf. Contribuinte: Nota fiscal emitida conforme Pedido/Empenho 123 ---- Dados para pagamento: BANCO DO BRASIL Agência:2963-7 Conta corrente:75.243-6 ----- ATENÇÃO: A assinatura do CTE de entrega sem ressalvas implica na concordância que o item foi entregue em perfeitas condições e sem nenhuma avaria conforme Art. 754 do Código Civil, portanto solicitamos que façam todos os checks necessários antes que seja assinado o CTE, caso encontre alguma avaria no produto recuse o CTE e o produto. -----EMPRESA OPTANTE PELO SIMPLES NACIONAL, NÃO INCIDINDO A RETENÇÃO DO IR NA FONTE, CONFORME ART. 4, INCISO XI DA IN RFB N. 2145 DE 26/06/2023.---Endereço de Entrega:SOMENTE PARA FAZER ATESTADO Email do Destinatário: dkinformaticame@gmail.com

RESERVADO AO FISCO

ATESTADO DE CAPACIDADE TÉCNICA

A **MAXIMA DISTRIBUIDORA DE ARTIGOS PARA ESCRITÓRIO EIRELI**, pessoa jurídica de direito privado, inscrita no CNPJ/MF sob o n.º 30.985.777/0001-13, com sede na Av. Miguel Sutil, 1925 Bairro Cidade Alta, Cuiabá/MT – CEP: 78.030-485, **ATESTAMOS** para os devidos fins que a empresa **CASTRO EQUIPAMENTOS LTDA**, inscrita sob o CNPJ nº 42.753.718/0001-07, com sede na Rua das Papoulas, n. 348, Quadra 21 Sala A, bairro Jardim Cuiabá, cidade de Cuiabá/MT – CEP: 78.043-138. Forneceu satisfatoriamente o produto doravante relacionado abaixo e que até a presente data, não existem nada que a desabone sua conduta e responsabilidade com as obrigações assumidas.

PRODUTO	MARCA
TABLET "8 2GB 32GB PTB8RRG	PHILCO
NOTEBOOK CORE I3 5005U 4GB 1TB 14"	PHILCO
CAMERA FOTOGRAFICA DSLR EOS REBEL T100	CANON

Informamos ainda que a entrega do produto acima referido apresenta bom desempenho operacional, tendo a empresa cumprida fielmente com suas obrigações, nada constando que a desabone comercialmente, até a presente data.

Cuiabá/MT 02 de junho de 2023.



Waleria dos Santos Ferreira
WALERIA DOS SANTOS FERREIRA
CPF: 042.105.791-22
PROPRIETÁRIA
TELEFONE: (65)9 9663-7392

CNPJ: 30.985.777/0001-13
INSC. EST: 13.736.330-3
MAXIMA DISTRIBUIDORA DE ARTIGOS PARA ESCRITÓRIO EIRELI
MAXIMA DISTRIBUIDORA
AV. MIGUEL SUTIL, Nº. 11925
BAIRRO: CIDADE ALTA
CEP: 78.030-485
CUIABÁ MT

Maria de Carvalho Moraes
Escritoramente Juramentado
João Maria Moraes Assessor OAB/MT
Av. Tancredo Neves, nº 230 - Jardim Kennedy - CEP: 78062-730
Cuiabá - Mato Grosso - Fone: (65) 3391-5307 - Fax: (65) 3301-0333
www.oficio.com.br - E-mail: azevedo@oficio.com.br

Reconheço por semelhança a firma de **WALERIA DOS SANTOS FERREIRA(377881)**

Cuiabá-MT 02 de junho de 2023.
Eu, *Waleria dos Santos Ferreira*,
deputado em exercício, reconheço a verdade.

Horário: 14.44.18

MARILIA DE CARVALHO MORAES
Escritoramente Juramentado
Pólo Juízo de Estado de Mato Grosso - Ab. de Notas e Registro -
Cód. Cartório 62 - Cód. Ab. 22
Seio Digital: B XI-89990 R\$9.40
Consulta: www.tjmt.jus.br/seios
ADRIELLY UZZ RAIA VALOR INSP. R\$0,20

6º OFÍCIO

O presente documento digital foi conferido com o original e assinado digitalmente por Joani Maria de Assis Ascar, em sexta-feira, 2 de junho de 2023 15:11:01 GMT-03:00, CNS: 06.378-4 - 6º Serviço Notarial e Registro de Imóveis/MT, nos termos da medida provisória N. 2.200-2 de 24 de agosto de 2001. Sua autenticidade deverá ser confirmada no endereço eletrônico www.cenad.org.br/autenticidade. O presente documento digital pode ser convertido em papel por meio de autenticação no Tabelionato de Notas. Provedor nº 100/2020 CNJ - artigo 22.

O presente documento digital foi conferido com o original e assinado digitalmente por Joani Maria de Assis Asckar, em sexta-feira, 2 de junho de 2023 15:11:01 GMT-03:00, CNS: 06.378-4 - 6º Serviço Notarial e Registro de Imóveis/MT, nos termos da medida provisória N. 2.200-2 de 24 de agosto de 2001. Sua autenticidade deverá ser confirmada no endereço eletrônico www.cenad.org.br/autenticidade. O presente documento digital pode ser convertido em papel por meio de autenticação no Tabelionato de Notas. Provimto nº 100/2020 CNJ - artigo 22.

ATESTADO DE CAPACIDADE TÉCNICA

A **MAXIMA DISTRIBUIRA DE ARTIGOS PARA ESCRITÓRIOL EIRELI**, pessoa jurídica de direito privado, inscrita no CNPJ/MF sob o n.º 30.985.777/0001-13, **ATESTAMOS** para os devidos fins que a empresa **CASTRO EQUIPAMENTOS LTDA**, inscrita sob o CNPJ nº 42.753.718/0001-07, com sede na Rua das Papoulas, n. 348, Quadra 21 Sala A, bairro Jardim Cuiabá, cidade de Cuiabá/MT – CEP: 78.043-138. Forneceu satisfatoriamente o produto doravante relacionado abaixo e que até a presente data, não existem nada que a desabone sua conduta e responsabilidade com as obrigações assumidas.

PRODUTO	MARCA
OLEO LUBRIFICANTE 20 LITRO 15W40	MONTANA
ROÇADEIRA LATERAL VL620H	VULCAN
LAVADOURA DE ALTA PRESSÃO ECO FIT 2200 1500 PSI	WAP
PARAFUSADEIRA DE IMPACTO EFPI 700K10	WAP
MACACO HIDRAULICO 2T	SPARTA

Informamos ainda que a entrega do produto acima referido apresenta bom desempenho operacional, tendo a empresa cumprida fielmente com suas obrigações, nada constando que a desabone comercialmente, até a presente data.

Cuiabá/MT 02 de junho de 2023.

6º. OFÍCIO

Waleria dos Santos Ferreira
WALERIA DOS SANTOS FERREIRA
CPF: 042.105.791-22
PROPRIETÁRIA
TELEFONE: (65)9 9663-7392

CNPJ: 30.985.777/0001-13
INSC. EST.: 13.756.330-3
MAXIMA DISTRIBUIDORA DE ARTIGOS PARA ESCRITÓRIO EIRELI
MAXIMA DISTRIBUIDORA
AV. MIGUEL SUTIL, N.º. 11925
BAIRRO: CIDADE ALTA
CEP. 78.030-485

Reconheço por semelhança a firma de **WALERIA DOS SANTOS FERREIRA(377881)**

Cuiabá-MT, 02 de junho de 2023.
Pode. Em testemunho da verdade.

Horário: 14.44.19

MARILIA DE CARVALHO MORAES
Escrivente Juramentado

Selo Digital: BXT-99992 R\$8,40
Consultar: www.fmt.jus.br/selos
ADRIELLY UZZAIA Valor: R\$0,20



Ampli Engenharia e Fotovoltaico

R Sen Vicente Vuolo 64 - Cristo Rei Várzea Grande - MT - 78118-007

Contato: (65) 99909-0741 / 65 98135-9486

comercial@ampliengenhaira.org

Folha Nº 373

Processo Adm Nº 2711/2020

Câmara Municipal de Acailandia

CNPJ: 12.143.442/0001-78

A empresa **AMPLI ENGENHARIA E FOTOVOLTAICO LTDA**, CNPJ nº 44.862.708/0001-27, sediada na Rua Senador Vicente Vuolo, (Lot Centro), n. 358, Quadra 47 Lote 10, Bairro Centro Norte, cidade de Várzea Grande/MT – CEP: 78.110-631, por intermédio de seu(ua) representante legal que abaixo subscreve. **ATESTA** para os devidos fins que a empresa **CASTRO EQUIPAMENTOS LTDA**, inscrita sob o CNPJ nº 42.753.718/0001-07, com sede na Rua das Papoulas, n. 348, Bairro Jardim Cuiabá, na cidade de Cuiabá MT – CEP: 78.043-138. Forneceu satisfatoriamente os produtos relacionados abaixo e que até a presente data, não existem nada que a desabone sua conduta e responsabilidade com as obrigações assumidas.

Cadeira Brizza Presidente Encosto Telado Assento Relax	Piaxmetal
Mesa de Escritorio 120x60m Com Gaveta	HQ
Armario de Aço 198x90	Amapa
Sofa 02 e 03 Lugares Courvin Preto	Mogiflex

Cuiabá/MT, 16 de novembro de 2023

2º Serviço Notarial
Várzea Grande-MT

Rainer Borges Silva

Rainer Borges Silva

CPF: 052.371.051-81

Diretor Comercial

CARTÃO SEGUNDO OFÍCIO DE VÁRZEA GRANDE

Reconheço por semelhança a(s) firma(s) de: **RAINER BORGES SILVA**

Várzea Grande - MT, 23/11/2023
Dou fé. Em testemunho ()
da verdade.

RAFAEL RAMALHO SILVEIRA - Escrevente Autorizado

Poder: Judiciário do Estado de Mato Grosso - Atos de Notar e Registro - Cod.Certório:161 - Cod.Ato:72

Selo Digital BYW 80107 R\$ 8.40 Horário: 12:01

Consulte: www.tjmt.jus.br/selos Atendente: **THATIANNE**

94452 - SENE

Francislan Cristina R.O. Santos
Escrevente

2º Serviço Notarial
Várzea Grande - MT





MUNICÍPIO DE PORTO BARREIRO
ESTADO DO PARANÁ

Rua das Camélias, 900 - Centro. CEP 85.345-000
CNPJ 01.591.618/0001-36 - Fone/Fax (042) 3661-1010
www.portobarreiro.pr.gov.br

Folha Nº 374
Processo Adm Nº 2011.10021
Câmara Municipal de Acailandia
CNPJ: 12.143.442/0001-76

ATESTADO DE CAPACIDADE TÉCNICA

Atestamos, para os devidos fins, que a empresa **Castro Equipamentos Ltda**, inscrita no CNPJ sob o nº 42.753.718/0001-07, estabelecida na Rua das Papoulas, nº 348, Jardim Cuiabá, na cidade de Cuiabá, Estado do Mato Grosso, forneceu entregou ao **MUNICÍPIO DE PORTO BARREIRO**, seguintes equipamentos:

Produto	Marca
01 UN CAIXA DE SOM AMPLIFICADA MULTIUSO	MONDIAL Connect Power II

Declaramos a aquisição do equipamento mencionado acima apresentaram bom desempenho operacional, atendendo à todas as condições contidas em nosso edital, tendo o fornecedor cumprido fielmente com suas obrigações com o prazo da entrega conforme o edital, não havendo nada que desabone a referida empresa até a presente data.

Porto Barreiro, 10 de junho de 2024

EMANOEL
VANDERLEI
VOLFF:6441041
2949

Assinado de forma
digital por EMANOEL
VANDERLEI
VOLFF:64410412949
Dados: 2024.06.10
11:11:19 -03'00'

EMANOEL VANDERLEI VOLFF
CPF: 644.104.129-49
Prefeito Municipal



MARINHA DO BRASIL

CORVETA BARROSO

DEPARTAMENTO DE INTENDÊNCIA

ATESTADO DE CAPACIDADE TÉCNICA 2-2024

Rio de Janeiro, RJ, 11 de março 2024.

Conforme a nota fiscal nº 000.000.057, entregue no dia 16/10/2023, referente ao Processo 63478000864202330 de dispensa de licitação, cujo Contrato/nota de empenho nº 2023NE00003889, participo que a empresa com Razão Social CASTRO EQUIPAMENTOS LTDA CNPJ nº 42.753.718/0001-07 entregou a BALANÇA MECÂNICA CAPACIDADE 300KG DIVISÃO 200G - MARCA: TOLEDO.

Destaco que a empresa demonstrou total comprometimento em realizar a substituição do equipamento, tendo em vista ter vindo com as especificações diferentes das solicitadas.

BRUNNA PONTÍFICE DIAS BUENO
Segundo-Tenente (IM)
Encarregada da Divisão de Intendência



Prefeitura do Município de Assaí

LEALDADE
NOBREZA
RIQUEZA
PODER

ESTADO DO MATO GROSSO DO SUL

Av. Brasil, 1111 - Centro - Assaí - MS, CEP: 78.200-000
Fone: (51) 3333-1234

ATESTADO DE CAPACIDADE TÉCNICA

A PREFEITURA DO MUNICÍPIO DE ASSAÍ – PR, Pessoa Jurídica de Direito Público Interno, inscrito no CNPJ nº 76.290.709/0001-30, com sede na Avenida Rio de Janeiro, nº 720 – 1º andar, CEP 86220-000, Assaí – PR, através do Diretor do Departamento de Compras do Município de Assaí/Pr, Sr. Elton Yasuo Teixeira Borges, atendendo ao pedido da parte interessada, vem atestar para os devidos fins de direito que a **CASTRO EQUIPAMENTOS LTDA**, pessoa jurídica de direito privado, com sede na Rua das Papoulas, nº 348, Quadra 21, Sala A, Bairro Jardim Cuiabá, Cuiabá-MT, CEP: 78.043-138, cadastrada no CNPJ nº 42.753.718/0001-07, já participou de processos licitatórios para o fornecimento de: **REGISTRO DE PREÇOS PARA EVENTUAL AQUISIÇÃO DE FORMA PARCELADA DE ELETRODOMÉSTICOS, ELETROELETRÔNICOS E ELETROPORTÁTEIS PARA OS CENTROS MUNICIPAIS DE EDUCAÇÃO INFANTIL E ESCOLAS MUNICIPAIS.**

ATA DE REGISTRO DE PREÇOS Nº 064/2023 - PREGÃO ELETRÔNICO Nº 82/2023

Item	Qtde	Und	Descrição
3	4	UND	FOGÃO: 6 BOCAS INDUSTRIAL COM FORNO ALIMENTAÇÃO: BAIXA PRESSÃO OPÇÃO DE GÁS: CONVENCIONAL BOCAS: 6 QUEIMADORES DE MATERIAL FERRO FUNDIDO E GRELHAS 30X30 DE FERRO FUNDIDO QUEIMADORES: 3 QUEIMADORES DUPLOS E 3 SIMPLES FORNO COM VOLUME: MÍNIMO 87 LITROS BANDEJA COLETORA DE RESÍDUOS COR CINZA OU PRETO GARANTIA MÍNIMA DE 1 ANO

Tendo cumprido na íntegra os termos do certame licitatório e do contrato firmado entre as partes, sem acarretar qualquer problema à administração Municipal.

Assaí, 23 de abril de 2024.

Documento assinado digitalmente
gov.br ELTON YASUO TEIXEIRA BORGES
Data: 23/04/2024 08:25:21-0300
Verifique em <https://validar.iti.gov.br>

ELTON YASUO TEIXEIRA BORGES
Diretor do Departamento de Compras



ATESTADO DE CAPACIDADE TÉCNICA

O MUNICIPIO DE PIRAQUARA, pessoa jurídica de direito público, inscrita no CNPJ/MF sob o nº 76.105.675/0001-67. **ATESTA** para os devidos fins que a empresa **CASTRO EQUIPAMENTOS LTDA, CNPJ 42.753.718/0001-07, sediada na RUA DAS PAPOULAS, 348, JARDIM CUIABÁ, CUIABÁ - MT.** Forneceu e fornece satisfatoriamente os produtos relacionados abaixo e que até a presente data, não existem nada que a desabone sua conduta e responsabilidade com as obrigações assumidas.

PRODUTO	MARCA
2 UNIDADES DE FREEZER VERTICAL	FRIGELAR

PIRAQUARA, 21 de MAIO de 2024.

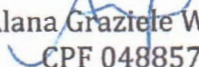
Alana Grazielle Weber Selke
CPF 04885744989
MATRÍCULA 732021
Superintendente

ATESTADO DE CAPACIDADE TÉCNICA

O **14 BATALHÃO LOGÍSTICO**, pessoa jurídica de direito público, inscrita no CNPJ/MF sob o nº 09.593.838/0002-91. **ATESTA** para os devidos fins que a empresa **CASTRO EQUIPAMENTOS LTDA, CNPJ 42.753.718/0001-07, sediada na RUA DAS PAPOULAS, 348, JARDIM CUIABÁ, CUIABÁ - MT.** Forneceu e fornece satisfatoriamente os produtos relacionados abaixo e que até a presente data, não existem nada que a desabone sua conduta e responsabilidade com as obrigações assumidas.

PRODUTO	MARCA
5 UNIDADES CADEIRA DE ESCRITÓRIO	

RECIFE, 21 de MAIO de 2024.

THIAGO ABREU DA SILVA - TEN
Almoçoarite
NOME
CPF
MATRÍCULA
CARGO



PODER JUDICIÁRIO
JUSTIÇA FEDERAL
TRIBUNAL REGIONAL FEDERAL DA 1ª REGIÃO
CERTIDÃO JUDICIAL CÍVEL

36539744/2024

CERTIFICAMOS, na forma da lei, que, consultando os sistemas processuais abaixo indicados, **NÃO CONSTAM**, até a presente data e hora, **PROCESSOS** de classes CÍVEIS em tramitação contra:

PAULO HENRIQUE ANDREANI ARAUJO

OU

CPF n. 022.905.351-33

Certidão emitida em 24/04/2024, às 12:37:39 (data e hora de Brasília), abrange a Justiça Federal de 1º Grau na(s) seguinte(s) unidade(s) federativa(s): Acre, Amapá, Amazonas, Bahia, Distrito Federal, Goiás, Maranhão, Mato Grosso, Pará, Piauí, Rondônia, Roraima e Tocantins. Compreende também o Tribunal Regional Federal da 1ª Região e os processos sob a jurisdição do Tribunal Regional Federal da 6ª Região, cujo julgamento ainda esteja em curso em órgão colegiado da 1ª Região, nos termos do art. 4º da Portaria 345, de 2022, do Conselho da Justiça Federal.

Observações:

- A autenticidade desta certidão poderá ser verificada, no prazo de 90 (noventa) dias, por qualquer interessado no site do TRF1, endereço <https://sistemas.trf1.jus.br/certidao>, por meio do código de validação abaixo;
- A pesquisa realizada com base no CPF informado abrange processos em que o titular ou seu eventual espólio figure como parte;
- Nos casos do § 1º do art. 4º da Resolução n. 680/2020 (CPF não informado), o nome indicado para a consulta será de responsabilidade do solicitante da certidão, devendo a titularidade ser conferida pelo interessado e destinatário;
- Certidão expedida gratuitamente e nos termos da Resolução CNJ n. 121/2010 e da Resolução CJF n. 680/2020;
- Certidão emitida em consulta às seguintes bases de dados (data e hora de Brasília):
Tribunal Regional Federal da 1ª Região (Processo Judicial Eletrônico, Processo Digital da 1ª Região, SEEU e Juris) até 24/04/2024, às 07:31:35;
Seção Judiciária: Acre, Amapá, Amazonas, Bahia, Distrito Federal, Goiás, Maranhão, Mato Grosso, Pará, Piauí, Rondônia, Roraima e Tocantins (Processo Judicial Eletrônico, Processo Digital da 1ª Região, Processo Judicial Digital de Execução Fiscal, JEF Virtual, Processual e SEEU) até 24/04/2024, às 07:31:35.
- Esta certidão abrange os processos em curso na Justiça Federal de 1º e 2º Graus.

Certidão: 36539744

Código de Validação: 3F95 3E3D 0FDB EB2C AC46 8597 AC26 C889

Data da Atualização: 24/04/2024, às 07:31:35



**Poder Judiciário Federal**

Processo Judicial Eletrônico - PJe

Código de verificação: 65.061.550.088**CERTIDÃO ELETRÔNICA DE AÇÕES TRABALHISTAS**

Certifica-se, conforme pesquisa no Sistema de Processo Eletrônico da Justiça do Trabalho (PJe) no Processo Judicial Eletrônico - PJe, que até a presente data **NÃO CONSTAM** ações trabalhistas neste Tribunal Regional, em tramitação ou arquivadas provisoriamente, ajuizadas em face da pessoa jurídica, de direito público ou privado, identificada pelos dados fornecidos pelo solicitante e de sua inteira responsabilidade.

Raiz do CNPJ pesquisado: 42.753.718

Certifica-se, conforme pesquisa no Banco Nacional de Devedores Trabalhistas (BNDT), que foi emitida no Tribunal Superior do Trabalho (TST) uma certidão de débitos trabalhistas **NEGATIVA**, identificada pelo nº 50042840/2024 e pelo CNPJ 42.753.718/0001-07, cuja a íntegra está disponível em: <http://www.tst.jus.br/certidao>

Observações:

1. Esta certidão não contempla processos físicos, nem processos arquivados definitivamente, nem processos de classes que não estejam discriminadas a seguir.
2. Esta certidão contempla o polo passivo somente nas seguintes ações no 1º grau: alvará judicial (Alvará), alvará judicial - lei 6858/80 (AlvJud), arresto (Arrest), atentado (Atent), ação civil coletiva (ACC), ação civil pública cível (ACPCiv), ação de cumprimento (ACum), ação de exigir contas (AEC), ação trabalhista - rito ordinário (ATOrd), ação trabalhista - rito sumaríssimo (ATSum), ação trabalhista - rito sumário (alçada) (ATAlc), busca e apreensão (BusApr), cumprimento de sentença (CumSen), cumprimento provisório de sentença (CumPrSe), execução de certidão de crédito judicial (ExCCJ), execução de termo de ajuste de conduta (EXTAC), execução de termo de conciliação de ccp (ExCCP), execução de título extrajudicial (ExTiEx), execução de título judicial (ExTiju), execução fiscal (ExFis), execução provisória em autos suplementares (ExProvAS), exibição (Exibic), homologação da transação extrajudicial (HTE), monitória (Monito), notificação (Notif), petição cível (PetCiv), protesto (Protes), tutela antecipada antecedente (TutAntAnt), tutela cautelar antecedente (TutCautAnt)
3. Esta certidão contempla o polo passivo somente nas seguintes ações no 2º grau: ação anulatória de cláusulas convencionais (AACC), ação rescisória (AR), cautelar inominada (Caulnom), dissídio coletivo (DC), dissídio coletivo de greve (DCG), habeas data cível (HDCiv), mandado de segurança cível (MSCiv), suspensão de liminar ou antecipação de tutela (SLAT), tutela antecipada antecedente (TutAntAnt), tutela cautelar antecedente (TutCautAnt)
4. Esta pesquisa foi realizada a partir da raiz do CNPJ informado pelo solicitante.
5. Para verificar a autenticidade desta certidão, acesse: <https://pje.trt23.jus.br/certidoes/>

Certidão emitida em 17/07/2024 às 14:17



TJDFT

Poder Judiciário da União

TRIBUNAL DE JUSTIÇA DO DISTRITO FEDERAL E DOS TERRITÓRIOS

Folha Nº 381
Processo Adm Nº 011/2024

Câmara Municipal de Acauã
CNPJ: 12.143.442/0001-76

CERTIDÃO NEGATIVA DE DISTRIBUIÇÃO (AÇÕES DE FALÊNCIAS E RECUPERAÇÕES JUDICIAIS) 1ª e 2ª Instâncias

CERTIFICAMOS que, após consulta aos registros eletrônicos de distribuição de ações de falências e recuperações judiciais disponíveis até 20/06/2024, **NADA CONSTA** contra o nome por extenso e CPF/CNPJ de:

CASTRO EQUIPAMENTOS LTDA
42.753.718/0001-07

OBSERVAÇÕES:

- Os dados de identificação são de responsabilidade do solicitante da certidão, devendo a titularidade ser conferida pelo interessado e pelo destinatário.
- A certidão será emitida de acordo com as informações inseridas no banco de dados. Em caso de exibição de processos com dados desatualizados, o interessado deverá requerer a atualização junto ao juízo ou órgão julgador.
- A certidão será negativa quando não for possível a individualização dos processos por carência de dados do Poder Judiciário. (artigo 8º, § 2º da Resolução 121/CNJ).
- A certidão cível contempla ações cíveis, execuções fiscais, execuções e insolvências civis, falências, recuperações judiciais, recuperações extrajudiciais, inventários, interdições, tutelas e curatelas. A certidão criminal compreende os processos criminais, os processos criminais militares e as execuções penais. Demais informações sobre o conteúdo das certidões, consultar em www.tjdft.jus.br, no menu Serviços, Certidões, Certidão Nada Consta, Tipos de Certidão.
- A certidão cível atende ao disposto no inciso II do artigo 31 da Lei 8.666/1993.
- Medida prevista no artigo 26 do Código Penal, sentença não transitada em julgado.

A autenticidade deverá ser confirmada no site do TJDFT (www.tjdft.jus.br), no menu Serviços, Certidões, Certidão Nada Consta, Validar Certidão - autenticar, informando-se o número do selo digital de segurança impresso.

Emitida gratuitamente pela internet em: 20/06/2024

Selo digital de segurança: **2024.CTD.SGLR.67LN.3YEM.FBV0.UN2F**

*** VÁLIDA POR 30 (TRINTA) DIAS ***



TJDFT

Poder Judiciário da União

TRIBUNAL DE JUSTIÇA DO DISTRITO FEDERAL E DOS TERRITÓRIOS

Fórmula N° 382
Processo Adm N° 01113034
Câmara Municipal de Acaiaândia
CNPJ: 12.143.442/0001-76

CERTIDÃO NEGATIVA DE DISTRIBUIÇÃO (ESPECIAL - AÇÕES CÍVEIS E CRIMINAIS) 1ª e 2ª Instâncias

CERTIFICAMOS que, após consulta aos registros eletrônicos de distribuição de ações cíveis e criminais disponíveis até 20/06/2024, **NADA CONSTA** contra o nome por extenso e CPF/CNPJ de:

CASTRO EQUIPAMENTOS LTDA
42.753.718/0001-07

OBSERVAÇÕES:

- Os dados de identificação são de responsabilidade do solicitante da certidão, devendo a titularidade ser conferida pelo interessado e pelo destinatário.
- A certidão será emitida de acordo com as informações inseridas no banco de dados. Em caso de exibição de processos com dados desatualizados, o interessado deverá requerer a atualização junto ao juízo ou órgão julgador.
- A certidão será negativa quando não for possível a individualização dos processos por carência de dados do Poder Judiciário. (artigo 8o, § 2o da Resolução 121/CNJ).
- A certidão cível contempla ações cíveis, execuções fiscais, execuções e insolvências civis, falências, recuperações judiciais, recuperações extrajudiciais, inventários, interdições, tutelas e curatelas. A certidão criminal compreende os processos criminais, os processos criminais militares e as execuções penais. Demais informações sobre o conteúdo das certidões, consultar em www.tjdft.jus.br, no menu Serviços, Certidões, Certidão Nada Consta, Tipos de Certidão.
- A certidão cível atende ao disposto no inciso II do artigo 31 da Lei 8.666/1993.
- Medida prevista no artigo 26 do Código Penal, sentença não transitada em julgado.

A autenticidade deverá ser confirmada no site do TJDFT (www.tjdft.jus.br), no menu Serviços, Certidões, Certidão Nada Consta, Validar Certidão - autenticar, informando-se o número do selo digital de segurança impresso.

Emitida gratuitamente pela internet em: 20/06/2024

Selo digital de segurança: **2024.CTD.1S6N.PKWH.YMC6.0MFH.5JTD**

*** VÁLIDA POR 30 (TRINTA) DIAS ***

DADOS DO SOLICITANTE

Nº 17581 / 2024

ENTIDADE CASTRO EQUIPAMENTOS LTDA
CNPJ 42.753.718/0001-07
RESPONSÁVEL PAULO HENRIQUE ANDREANI ARAUJO
CPF 022.905.351-33

Folha Nº 383
Processo Adm Nº 0412024
Câmara Municipal de Acauano
CNPJ: 12.143.442/0001-77

CERTIDÃO NEGATIVA

CERTIFICA-SE, com fundamento no art. 27, XXXVI, da Resolução n. 16/2021 e na Resolução Normativa n. 02/2009, ambas do Tribunal de Contas do Estado de Mato Grosso, que "**NÃO HÁ RESTRIÇÕES**", referente à pessoa jurídica acima citada perante o TCE-MT.

Esses são os dados resumidos obtidos por meio dos sistemas informatizados do TCE-MT, nesta data.

EMITIDA EM: 20/06/2024

VÁLIDA ATÉ: 20/07/2024

ODILEY FATIMA LITE DE MEDEIROS
Secretário de Certificação e Controle de Sanções

SÉRGIO RICARDO DE ALMEIDA
Presidente

***** A autenticidade desta, deverá ser confirmada no site www.tce.mt.gov.br/cnd *****

[Voltar](#) | [Imprimir](#)



DADOS DO SOLICITANTE

Nº 18922 / 2024

CPF

022.905.351-33

Folha Nº 384
Processo Adm Nº 12112004

CERTIDÃO NEGATIVA

Câmara Municipal de Acaiaçu
CNPJ: 12.143.442/0001-78

CERTIFICA-SE, com fundamento no art. 27, XXXVI, da Resolução n. 16/2021 e na Resolução Normativa n. 02/2009, ambas do Tribunal de Contas do Estado de Mato Grosso, que "**NÃO HÁ RESTRIÇÕES**", referente à pessoa física acima citada perante o TCE-MT.

Esses são os dados resumidos obtidos por meio dos sistemas informatizados do TCE-MT nesta data. Os dados incluem informações relativas à sanções pecuniárias e a respeito de resultados de julgamentos de contas realizados por este Tribunal nos últimos 8 (oito) anos.

EMITIDA EM: 02/07/2024

VÁLIDA ATÉ: 01/08/2024

ODILLEY FATIMA LEITE DE MEDEIROS
Secretário de Certificação e Controle de SançõesSÉRGIO RICARDO DE ALMEIDA
Presidente***** A autenticidade desta, deverá ser confirmada no site www.tce.mt.gov.br/cnd *****[Voltar](#) | [Imprimir](#)

RECEBEMOS DE CASTRO EQUIPAMENTOS LTDA OS PRODUTOS E/OU SERVIÇOS CONSTANTES DA NOTA FISCAL ELETRÔNICA INDICADA ABAIXO. EMISSÃO: 31/05/2023 VALOR TOTAL: R\$ 6.038,00 DESTINATÁRIO: MAXIMA DISTRIBUIDORA DE ARTIGOS PARA ESCRITORIO EIRELI - AV MIGUEL SUTIL, 11925 CIDADE ALTA Cuiaba-MT

NF-e

Nº. 000.000.001
Série 001

DATA DE RECEBIMENTO

IDENTIFICAÇÃO E ASSINATURA DO RECEBEDOR

Folha Nº

Processo Adm Nº

386

0112000

IDENTIFICAÇÃO DO EMITENTE



CASTRO EQUIPAMENTOS LTDA

R QUATRO ST OESTE, 5 - VILA 4 SALA 1
MORADA DO OURO - 78053-020
Cuiaba - MT Fone/Fax: 65992377905

DANFE

Documento Auxiliar da Nota Fiscal Eletrônica

0 - ENTRADA
1 - SAÍDA

1

Nº. 000.000.001
Série 001

Folha 1/1

Câmara Municipal de Acaílandia



CHAVE DE ACESSO

5123 0542 7537 1800 0107 5500 1000 0000 0114 2909 6595

Consulta de autenticidade no portal nacional da NF-e

www.nfe.fazenda.gov.br/portal ou no site da Sefaz Autorizadora

PROTOCOLO DE AUTORIZAÇÃO DE USO

151230041012232 - 31/05/2023 13:52:03

NATUREZA DA OPERAÇÃO

Venda de mercadoria

INSCRIÇÃO ESTADUAL

139989277

INSCRIÇÃO ESTADUAL DO SUBST. TRIBUT.

CNPJ

42.753.718/0001-07

DESTINATÁRIO / REMETENTE

NOME / RAZÃO SOCIAL

MAXIMA DISTRIBUIDORA DE ARTIGOS PARA ESCRITORIO EIRELI

CNPJ - CPF

30.985.777/0001-13

DATA DA EMISSÃO

31/05/2023

ENDEREÇO

AV MIGUEL SUTIL, 11925

BAIRRO - DISTRITO

CIDADE ALTA

CEP

78030-485

DATA DA SAÍDA/ENTRADA

31/05/2023

MUNICÍPIO

Cuiaba

UF

MT

FONE / FAX

6521290605

INSCRIÇÃO ESTADUAL

137363303

HORA DA SAÍDA/ENTRADA

12:52:00

CÁLCULO DO IMPOSTO

BASE DE CÁLCULO DO ICMS

0,00

VALOR DO ICMS

0,00

BASE DE CÁLC. ICMS S.T.

0,00

VALOR DO ICMS SUBST.

0,00

VALOR IMP. IMPORTAÇÃO

0,00

VALOR DO PIS

0,00

VALOR TOTAL DOS PRODUTOS

6.038,00

VALOR DO FRETE

0,00

VALOR DO SEGURO

0,00

DESCONTO

0,00

OUTRAS DESPESAS

0,00

VALOR TOTAL DO IPI

0,00

VALOR DA COFINS

0,00

VALOR TOTAL DA NOTA

6.038,00

TRANSPORTADOR / VOLUMES TRANSPORTADOS

NOME / RAZÃO SOCIAL

FRETE POR CONTA

CIF

CÓDIGO ANTT

PLACA DO VEICULO

UF

CNPJ / CPF

ENDEREÇO

MUNICÍPIO

UF

INSCRIÇÃO ESTADUAL

QUANTIDADE

3

ESPÉCIE

MARCA

NUMERAÇÃO

PESO BRUTO

PESO LÍQUIDO

DADOS DOS PRODUTOS / SERVIÇOS

CÓDIGO PRODUTO	DESCRIÇÃO DO PRODUTO / SERVIÇO	NCM SH	CSOSN	CFOP	UN	QUANT	VALOR UNIT	VALOR TOTAL	B.CÁLC ICMS	VALOR ICMS	VALOR IPI	ALÍQ. ICMS	ALÍQ. IPI
2043131836801	TABLET PHILCO 8" PTB8RRG 3G WIFI ANDROID 11 2GB	84713012	0102	5102	UN	1	898,00000	898,00	0,00	0,00		0,00	
2029823586902	NOTEBOOK PHILCO CORE I3 5005U 4GB 1TB 14"	84713019	0102	5102	GL	1	1.990,00000	1.990,00	0,00	0,00		0,00	
2067693456802	CAMERA FOTOGRAFICA DSLR REBEL T100 20.1MP 8X ZOOM OPTICO TELA 2.7 REC. DE SORRISO DETECTOR DE ROSTO	90021110	0102	5102	UN	1	3.150,00000	3.150,00	0,00	0,00		0,00	

DADOS ADICIONAIS

INFORMAÇÕES COMPLEMENTARES

O CLIENTE IRA VIR RETIRAR

Valor Aprox dos Tributos: R\$ 1.860,36

RESERVADO AO FISCO

RECEBEMOS DE CASTRO EQUIPAMENTOS LTDA OS PRODUTOS E/OU SERVIÇOS CONSTANTES DA NOTA FISCAL ELETRÔNICA INDICADA ABAIXO. EMISSÃO: 31/05/2023 VALOR TOTAL: R\$ 7.654,67 DESTINATÁRIO: MAXIMA DISTRIBUIDORA DE ARTIGOS PARA ESCRITÓRIO EIRELI - AV MIGUEL SUTIL, 11925 CIDADE ALTA Cuiaba-MT

NF-e

Nº. 000.000.002
Série 001

DATA DE RECEBIMENTO

IDENTIFICAÇÃO E ASSINATURA DO RECEBEDOR

Folha Nº 387
Processo Adm Nº 011/2024

IDENTIFICAÇÃO DO EMITENTE
CASTRO
CASTRO EQUIPAMENTOS LTDA
R QUATRO ST OESTE, 5 - VILA 4 SALA 1
MORADA DO OURO - 78053-020
Cuiaba - MT Fone/Fax: 65992377905

DANFE
Documento Auxiliar da Nota Fiscal Eletrônica
0 - ENTRADA
1 - SAÍDA
Nº. 000.000.002
Série 001
Folha 1/1



CHAVE DE ACESSO
5123 0542 7537 1800 0107 5500 1000 0000 0211 4337 2407

Consulta de autenticidade no portal nacional da NF-e
www.nfe.fazenda.gov.br/portal ou no site da Sefaz Autorizadora

NATUREZA DA OPERAÇÃO
Venda de mercadoria

PROTOCOLO DE AUTORIZAÇÃO DE USO
151230041012146 - 31/05/2023 13:51:52

INSCRIÇÃO ESTADUAL
139989277

INSCRIÇÃO ESTADUAL DO SUBST. TRIBUT.

CNPJ
42.753.718/0001-07

DESTINATÁRIO / REMETENTE
NOME / RAZÃO SOCIAL
MAXIMA DISTRIBUIDORA DE ARTIGOS PARA ESCRITÓRIO EIRELI

CNPJ / CPF
30.985.777/0001-13

DATA DA EMISSÃO
31/05/2023

ENDEREÇO
AV MIGUEL SUTIL, 11925

BAIRRO - DISTRITO
CIDADE ALTA

CEP
78030-485

DATA DA SAÍDA/ENTRADA
31/05/2023

MUNICÍPIO
Cuiaba

UF FONE / FAX
MT 6521290605

INSCRIÇÃO ESTADUAL
137363303

HORA DA SAÍDA/ENTRADA
13:26:00

CÁLCULO DO IMPOSTO							
BASE DE CÁLCULO DO ICMS	VALOR DO ICMS	BASE DE CÁLC. ICMS S.T.	VALOR DO ICMS SUBST.	VALOR IMP. IMPORTAÇÃO	VALOR DO PIS	VALOR TOTAL DOS PRODUTOS	
0,00	0,00	0,00	0,00	0,00	0,00	7.654,67	
VALOR DO FRETE	VALOR DO SEGURO	DESCONTO	OUTRAS DESPESAS	VALOR TOTAL DO IPI	VALOR DA COFINS	VALOR TOTAL DA NOTA	
0,00	0,00	0,00	0,00	0,00	0,00	7.654,67	

TRANSPORTADOR / VOLUMES TRANSPORTADOS
NOME / RAZÃO SOCIAL
CIF

CÓDIGO ANTT

PLACA DO VEÍCULO

UF CNPJ / CPF

ENDEREÇO

MUNICÍPIO

UF INSCRIÇÃO ESTADUAL

QUANTIDADE
7

ESPÉCIE

MARCA

NUMERAÇÃO

PESO BRUTO PESO LÍQUIDO

DADOS DOS PRODUTOS / SERVIÇOS													
CÓDIGO PRODUTO	DESCRIÇÃO DO PRODUTO / SERVIÇO	NCM/SH	CSOSN	CFOP	UN	QUANT	VALOR UNIT	VALOR TOTAL	B.CÁLC ICMS	VALOR ICMS	VALOR IPI	ALIQ. ICMS	ALIQ. IPI
2058369836042	MICROONDAS 20 LITROS BRANCO MRAB22 110V - MARCA: MIDEA	85165000	0102	5102	UN	1	590,00000	590,00	0,00	0,00		0,00	
2008519753309	FRIGOBAR PHILCO 68 LITROS BRANCO PFG85B	84182100	0102	5102	UN	1	990,00000	990,00	0,00	0,00		0,00	
2030848674901	LAVADOURA DE ROUPAS 9KG C'WB09 AUTOMÁTICA BRANCA	84502090	0102	5102	GL	1	1.250,00000	1.250,00	0,00	0,00		0,00	
2048523260233	SMART TV 32P LED HQTVS32 2HDMI - MARCA: HQ	85287200	0102	5102	UN	1	1.032,00000	1.032,00	0,00	0,00		0,00	
2054191137005	LIQUIDIFICADOR INDUSTRIAL AR 2 LITROS INOX VITALEX	85094010	0102	5102	UN	1	616,93000	616,93	0,00	0,00		0,00	
2026839940001	BEBEDOURO INDUSTRIAL ORIGINAL DE 25 LITROS COLUNA	84186931	0102	5102	UN	1	1.423,74000	1.423,74	0,00	0,00		0,00	
2042589422604	FOGAO INDUSTRIAL 04 BOCAS 40X40 2QS.2QD COM FORNO	84198190	0102	5102	UN	1	1.752,00000	1.752,00	0,00	0,00		0,00	

DADOS ADICIONAIS
INFORMAÇÕES COMPLEMENTARES
Valor Aprox dos Tributos: R\$ 1.792,36

RESERVADO AO FISCO

RECEBEMOS DE CASTRO EQUIPAMENTOS LTDA OS PRODUTOS E/OU SERVIÇOS CONSTANTES DA NOTA FISCAL ELETRÔNICA INDICADA ABAIXO. EMISSÃO: 31/05/2023 VALOR TOTAL: R\$ 3.475,71 DESTINATÁRIO: MAXIMA DISTRIBUIDORA DE ARTIGOS PARA ESCRITORIO EIRELI
AV MIGUEL SUTIL, 11925 CIDADE ALTA Cuiaba-MT

NF-e
Nº. 000.000.003
Série 001

DATA DE RECEBIMENTO IDENTIFICAÇÃO E ASSINATURA DO RECEBEDOR

Processo Adm Nº 2411/2024
Câmara Municipal de Acaialandia
CNPJ: 12.143.432/0001-76

IDENTIFICAÇÃO DO EMITENTE



CASTRO EQUIPAMENTOS LTDA

R QUATRO ST OESTE, 5 - VILA 4 SALA 1
MORADA DO OURO - 78053-020
Cuiaba - MT Fone/Fax: 65992377905

DANFE

Documento Auxiliar da Nota Fiscal Eletrônica

0 - ENTRADA
1 - SAÍDA

1

Nº. 000.000.003
Série 001
Folha 1/1



CHAVE DE ACESSO

5123 0542 7537 1800 0107 5500 1000 0000 0319 4966 8687

Consulta de autenticidade no portal nacional da NF-e

www.nfe.fazenda.gov.br/portal ou no site da Sefaz Autorizadora

NATUREZA DA OPERAÇÃO

Venda de mercadoria

PROTOCOLO DE AUTORIZAÇÃO DE USO

151230041012034 - 31/05/2023 13:53:16

INSCRIÇÃO ESTADUAL

139989277

INSCRIÇÃO ESTADUAL DO SUBST. TRIBUT.

CNPJ

42.753.718/0001-07

DESTINATÁRIO / REMETENTE

NOME / RAZÃO SOCIAL

MAXIMA DISTRIBUIDORA DE ARTIGOS PARA ESCRITORIO EIRELI

CNPJ / CPF

30.985.777/0001-13

DATA DA EMISSÃO

31/05/2023

ENDEREÇO

AV MIGUEL SUTIL, 11925

BAIRRO / DISTRITO

CIDADE ALTA

CEP

78030-485

DATA DA SAÍDA/ENTRADA

31/05/2023

MUNICÍPIO

Cuiaba

UF

FONE / FAX

6521290605

INSCRIÇÃO ESTADUAL

137363303

HORA DA SAÍDA/ENTRADA

13:46:00

CÁLCULO DO IMPOSTO

BASE DE CÁLCULO DO ICMS

0,00

VALOR DO ICMS

0,00

BASE DE CALC. ICMS S.T.

0,00

VALOR DO ICMS SUBST.

0,00

VALOR IMP. IMPORTAÇÃO

0,00

VALOR DO PIS

0,00

VALOR TOTAL DOS PRODUTOS

3.475,71

VALOR DO FRETE

0,00

VALOR DO SEGURO

0,00

DESCONTO

0,00

OUTRAS DESPESAS

0,00

VALOR TOTAL DO IPI

0,00

VALOR DA COFINS

0,00

VALOR TOTAL DA NOTA

3.475,71

TRANSPORTADOR / VOLUMES TRANSPORTADOS

NOME / RAZÃO SOCIAL

FRETE POR CONTA

CIF

CÓDIGO ANTT

PLACA DO VEÍCULO

UF

CNPJ / CPF

ENDEREÇO

MUNICÍPIO

UF

INSCRIÇÃO ESTADUAL

QUANTIDADE

5

ESPÉCIE

MARCA

NUMERAÇÃO

PESO BRUTO

PESO LÍQUIDO

DADOS DOS PRODUTOS / SERVIÇOS

CÓDIGO PRODUTO	DESCRIÇÃO DO PRODUTO / SERVIÇO	NCM-SH	CSOSK	CFOP	UN	QUANT	VALOR UNIT	VALOR TOTAL	B.CÁLC ICMS	VALOR ICMS	VALOR IPI	ALIQ. ICMS	ALIQ. IPI
2012398698002	OLEO LUBRIFICANTE 15W40 GALAO 20L MARCA: MONTANA	27101932	0102	5102	GL	1	422,00000	422,00	0,00	0,00		0,00	
2058729946602	ROCADEIRA LATERAL 2T GASOLINA VR260H MARCA: VULCAN	84678900	0102	5102	GL	1	1.222,33000	1.222,33	0,00	0,00		0,00	
2023439133604	LAVADORA DE ALTA PRESSAO ECO FIT 2200 1500PSI - MARCA: WAP	84243010	0102	5102	UN	1	507,01000	507,01	0,00	0,00		0,00	
2015970384607	PARAFUSADEIRA DE IMPACTO EFPI 700510 110V MARCA: WAP	84672992	0102	5102	GL	1	862,00000	862,00	0,00	0,00		0,00	
2017241223509	MACACO TIPO JACARE 2 TON C/ 4 RODAS - MARCA: SPARTA	84254200	0102	5102	UN	1	462,37000	462,37	0,00	0,00		0,00	

DADOS ADICIONAIS

INFORMAÇÕES COMPLEMENTARES

Valor Aprox dos Tributos: R\$ 648,66

RESERVADO AO FISCO

RECEBEMOS DE CASTRO EQUIPAMENTOS LTDA OS PRODUTOS E/OU SERVIÇOS CONSTANTES DA NOTA FISCAL ELETRÔNICA INDICADA ABAIXO. EMISSÃO: 18/08/2023 VALOR TOTAL: R\$ 12.120,00 DESTINATÁRIO: CAMARA MUNICIPAL DE BURITIS - R THEOBROMA, 1374 SETOR 2 Buritis-RO

NF-e
Nº. 000.000.018
Série 001

DATA DE RECEBIMENTO

IDENTIFICAÇÃO E ASSINATURA DO RECEBEDOR

Folha Nº 389
Processo Adm Nº 0112024

IDENTIFICAÇÃO DO EMITENTE
CASTRO
CASTRO EQUIPAMENTOS LTDA
R QUATRO ST OESTE, 5 - VILA 4 SALA 1
MORADA DO OURO - 78053-020
Cuiabá - MT Fone/Fax: 65992377905

DANFE
Documento Auxiliar da Nota Fiscal Eletrônica
0 - ENTRADA
1 - SAÍDA
1
Nº. 000.000.018
Série 001
Folha 1/1



CHAVE DE ACESSO
5123 0842 7537 1800 0107 5500 1000 0000 1810 4729 1400

Consulta de autenticidade no portal nacional da NF-e
www.nfe.fazenda.gov.br/portal ou no site da Sefaz Autorizadora

NATUREZA DA OPERAÇÃO
Venda de mercadoria adquirida ou recebida de terceiros entre

PROTOCOLO DE AUTORIZAÇÃO DE USO
151230063546397 - 18/08/2023 10:08:43

INSCRIÇÃO ESTADUAL
139989277

INSCRIÇÃO ESTADUAL DO SUBST. TRIBUT.

CNPJ
42.753.718/0001-07

DESTINATÁRIO / REMETENTE
NOME / RAZÃO SOCIAL
CAMARA MUNICIPAL DE BURITIS

CNPJ / CPF
01.651.731/0001-60

DATA DA EMISSÃO
18/08/2023

ENDEREÇO
R THEOBROMA, 1374

BAIRRO / DISTRITO
SETOR 2

CEP
76880-000

DATA DA SAÍDA/ENTRADA
18/08/2023

MUNICÍPIO
Buritis

UF FONE / FAX
RO 6932383111

INSCRIÇÃO ESTADUAL

HORA DA SAÍDA/ENTRADA
09:00:00

CÁLCULO DO IMPOSTO						
BASE DE CÁLCULO DO ICMS	VALOR DO ICMS	BASE DE CÁLC. ICMS S.T.	VALOR DO ICMS SUBST.	VALOR IMP. IMPORTAÇÃO	VALOR DO PIS	VALOR TOTAL DOS PRODUTOS
0,00	0,00	0,00	0,00	0,00	0,00	12.120,00
VALOR DO FRETE	VALOR DO SEGURO	DESCONTO	OUTRAS DESPESAS	VALOR TOTAL DO IPI	VALOR DA COFINS	VALOR TOTAL DA NOTA
0,00	0,00	0,00	0,00	0,00	0,00	12.120,00

TRANSPORTADOR / VOLUMES TRANSPORTADOS
NOME / RAZÃO SOCIAL
Terceiros

ENDEREÇO
MUNICÍPIO

QUANTIDADE: 12
ESPÉCIE
MARCA
NUMERAÇÃO
PESO BRUTO: 217,200
PESO LÍQUIDO: 199,200

DADOS DOS PRODUTOS / SERVIÇOS														
CÓDIGO PRODUTO	DESCRIÇÃO DO PRODUTO / SERVIÇO	NCM/SH	CSOSN	CFOP	UN	QUANT	VALOR UNIT	VALOR TOTAL	B.CÁLC ICMS	VALOR ICMS	VALOR IPI	ALÍQ. ICMS	ALÍQ. IPI	
2008519753309	FRIGOBAR BRITANIA 67L BR BFG85B 127 140663 66451002	84182100	0500	6120	UN	12	1.010,00000	12.120,00	0,00	0,00		0,00		

DADOS ADICIONAIS
INFORMAÇÕES COMPLEMENTARES
LOCAL DE ENTREGA : 01651731000160 - Rua Theobroma, 1374/em frente a Igreja Matriz Assembleia de Deus - SETOR 02 - Buritis - 76880000 - RO
DE ACORDO COM O EMPENHO N. 271/2023 / CAMARA MUNICIPAL / DADOS BANCARIOS: BANCO C6 AG: 0001 C/C: 9750006-2 / MERCADORIA ESTA SENDO ENTREGUE PELO FORNECEDOR FRIOVIX COMERCIO DE REFRIGERACAO LTDA ATRAVES DA NOTA FISCAL N. 58829 RESPONSAVEL PELO RECEBIMENTO Edilaine 69 99225-4764.EMPRESA OPTANTE PELO SIMPLES NACIONAL, NAO INCIDINDO A RETENCAO DO IR NA FONTE, CONFORME ART. 4. INCISO XI DA IN RFB N. 2145 DE 26/06/2023.
Valor Aprox dos Tributos: R\$ 2.912,44

RESERVADO AO FISCO

RECEBEMOS DE CASTRO EQUIPAMENTOS LTDA OS PRODUTOS E/OU SERVIÇOS CONSTANTES DA NOTA FISCAL ELETRÔNICA INDICADA ABAIXO. EMISSÃO: 14/11/2023 VALOR TOTAL: R\$ 8.940,00 DESTINATÁRIO: AMPLI ENGENHARIA E FOTOVOLTAICO LTDA - R SENADOR VICENTE VUOLO LOT CENTRO, 358 - QUADRA47 LOTE 10 CENTRO-NORTE Varzea Grande-MT

390
01/2023
NF-e
Nº. 000.000.132
Série 001
Câmara Municipal de Acari
CNPJ: 12.143.442/0001-77

DATA DE RECEBIMENTO

IDENTIFICAÇÃO E ASSINATURA DO RECEBEDOR

IDENTIFICAÇÃO DO EMITENTE
CASTRO
CASTRO EQUIPAMENTOS LTDA
Rua das Papoulas, 348
Jardim Cuiaba - 78043-138
Cuiaba - MT Fone/Fax: 65992377905

DANFE
Documento Auxiliar da Nota Fiscal Eletrônica
0 - ENTRADA
1 - SAÍDA
Nº. 000.000.132
Série 001
Folha 1/1



CHAVE DE ACESSO
5123 1142 7537 1800 0107 5500 1000 0001 3212 4199 0469
Consulta de autenticidade no portal nacional da NF-e
www.nfe.fazenda.gov.br/portal ou no site da Sefaz Autorizadora

NATUREZA DA OPERAÇÃO
Venda de mercadoria

PROTOCOLO DE AUTORIZAÇÃO DE USO
151230091710448 - 23/11/2023 14:14:04

INSCRIÇÃO ESTADUAL
139989277

INSCRIÇÃO ESTADUAL DO SUBST. TRIBUT.

CNPJ
42.753.718/0001-07

DESTINATÁRIO / REMETENTE
NOME / RAZÃO SOCIAL
AMPLI ENGENHARIA E FOTOVOLTAICO LTDA

CNPJ / CPF
44.862.708/0001-27

DATA DA EMISSÃO
14/11/2023

ENDEREÇO
R SENADOR VICENTE VUOLO LOT CENTRO, 358 - QUADRA47 LOTE 10

BAIRRO - DISTRITO
CENTRO-NORTE

CEP
78110-631

DATA DA SAÍDA/ENTRADA
14/11/2023

MUNICÍPIO
Varzea Grande

UF
MT

FONE / FAX
6599090741

INSCRIÇÃO ESTADUAL
13:52:00

CÁLCULO DO IMPOSTO

BASE DE CÁLCULO DO ICMS	VALOR DO ICMS	BASE DE CÁLC. ICMS S.T.	VALOR DO ICMS SUBST.	VALOR IMP. IMPORTAÇÃO	VALOR DO PIS	VALOR TOTAL DOS PRODUTOS
0,00	0,00	0,00	0,00	0,00	0,00	8.940,00
VALOR DO FRETE	VALOR DO SEGURO	DESCONTO	OUTRAS DESPESAS	VALOR TOTAL DO IPI	VALOR DA COFINS	VALOR TOTAL DA NOTA
0,00	0,00	0,00	0,00	0,00	0,00	8.940,00

TRANSPORTADOR / VOLUMES TRANSPORTADOS
NOME / RAZÃO SOCIAL
CIF
FRETE POR CONTA
CÓDIGO ANTT
PLACA DO VEÍCULO
UF
CNPJ / CPF
ENDEREÇO
MUNICÍPIO
UF
INSCRIÇÃO ESTADUAL
QUANTIDADE
ESPÉCIE
MARCA
NUMERAÇÃO
PESO BRUTO
PESO LÍQUIDO

DADOS DOS PRODUTOS / SERVIÇOS

CÓDIGO PRODUTO	DESCRIÇÃO DO PRODUTO / SERVIÇO	NCM/SH	CSOSN	CFOP	UN	QUANT	VALOR UNIT	VALOR TOTAL	B.CÁLC ICMS	VALOR ICMS	VALOR IPI	ALIQ ICMS	ALIQ IPI
2059884425308	CADEIRA PLAXMETAL BRIZZA PRESIDENTE ENCOSTO TELADO PRETO ASSENTO RELAX	94016100	0102	5102	UN	6	600,00000	3.600,00	0,00	0,00		0,00	
2041796525306	MESA DE ESCRITORIO HQ 120X60 COM GAVETA	94033000	0102	5102	UN	6	290,00000	1.740,00	0,00	0,00		0,00	
2094551502708	ARMARIO DE ACO AMAPA 1.96X1.23X0.36 CINZA	94069020	0102	5102	GL	2	900,00000	1.800,00	0,00	0,00		0,00	
4	CONJUNTO SOFA 02 E 03 LUGARES TECIDO COURVIN PRETO	94016100	0102	5102	KT	1	1.800,00000	1.800,00	0,00	0,00		0,00	

DADOS ADICIONAIS
INFORMAÇÕES COMPLEMENTARES
DADOS BANCARIOS: BANCO C6 AG: 0001 C/C: 9750006-2EMPRESA OPTANTE PELO SIMPLES NACIONAL, NAO INCIDINDO A RETENCAO DO IR NA FONTE. CONFORME ART. 4, INCISO XLDA IN RFB N. 2145 DE 26/06/2023.A assinatura do CTE de entrega sem ressalvas implica na concordancia que o item foi entregue em perfeitas condicoes e sem nenhuma avaria conforme Art. 754 do Codigoo Civil, portanto solicitamos que facam todos os checks necessarios antes que seja assinado o CTE. caso encontre alguma avaria no produto recuse o CTE e o produto.
Valor Aprox dos Tributos: R\$ 1.579,70

RESERVADO AO FISCO



TERMO DE CREDENCIAMENTO

Através da presente, credenciamos o (a) Senhor (a) **PAULO HENRIQUE ANDREANI ARAUJO**, portador(a) do Registro Geral nº. **20135181/SEJUSP-MT** e CPF nº **022.905.351-33**, a participar da licitação Pregão Eletrônico nº. 00002/2024 realizado pelo(a) **MUNICÍPIO DE AÇAILÂNDIA-MA**, na qualidade de representante legal, outorgando-lhe poderes para pronunciar-se em nome da empresa **CASTRO EQUIPAMENTOS LTDA**, CNPJ nº **42.753.718/0001-07**, sediada na **RUA DAS PAPOULAS, Nº. 348, QUADRA 21, SALA A, BAIRRO: JARDIM CUIABÁ - CEP: 78043-138, CUIABÁ-MT**, bem como formular lances verbais, recorrer e praticar todos os demais atos inerentes ao certame.

Dados da empresa:

Empresa/Razão Social: **CASTRO EQUIPAMENTOS LTDA**

CNPJ: **42.753.718/0001-07**

Insc. Estadual: **13.998.927-7**

Optante pelo SIMPLES: **(X) SIM**

Endereço: **Rua das Orquídeas, n. 361, quadra 27, sala 03, Bairro Jardim Cuiabá, Cuiabá/MT**

CEP: **78.043-148**

Telefone: **(65) 4042-0502 / (65) 99909-5360**

Banco: **(336) C6 S.A. Agência: 0001 Conta-Corrente: 9750006-2**

E-mail: acomercio4@gmail.com

Dados do representante legal para assinatura da Ata de Registro de Preços:

Nome completo: **PAULO HENRIQUE ANDREANI ARAUJO**

Profissão: **Engenheiro**

Endereço: **Avenida Júlio Domingos de Campos (Lote A Luíza), nº 7.300, Bairro Jardim dos Estados.**

Cidade: **VÁRZEA GRANDE - MT**

CPF: **022.905.351-33**

RG: **20135181 SEJUSP-MT**

Cargo: **SÓCIO ADMINISTRADOR**

Naturalidade: **VÁRZEA GRANDE**

Nacionalidade: **BRASIL**

Estado Civil: **CASADO**

E-mail: acomercio4@gmail.com

Dados responsável pelo recebimento da Ordem de Fornecimento:

Nome: **PAULO HENRIQUE ANDREANI ARAUJO**

E-mail: acomercio4@gmail.com

Telefone: **(65) 4042-0502 / (65) 99909-5360**



DECLARAÇÃO UNIFICADA

CASTRO EQUIPAMENTOS LTDA, CNPJ Nº **42.753.718/0001-07**, sediada na **RUA DAS ORQUÍDEAS, Nº. 361, QUADRA 27, SALA 03, BAIRRO: JARDIM CUIABÁ - CEP: 78043-158, CUIABÁ-MT**, por intermédio de seu(ua) representante legal o(a) Senhor(a) **PAULO HENRIQUE ANDREANI ARAUJO**, portador(a) do Registro Geral nº. **20135181/SEJUSP-MT** e CPF nº **022.905.351-33**, vem em atenção ao edital do Pregão Eletrônico nº. 00002/2024, declarar, sob as penalidades cabíveis que tem ciência do seguinte:

DECLARAMOS, sob as penas da lei, em especial o art. 299 do Código Penal Brasileiro, que:

1 – Que, em conformidade com o disposto na Lei Complementar nº 123/2006, esta licitante cumpre todos os requisitos legais previstos para a qualificação como (Microempresa / Microempreendedor Individual / Empresa de Pequeno Porte / Sociedade Cooperativa de Consumo), estando aptos a usufruirmos do tratamento diferenciado, não nos enquadrando em nenhuma das vedações previstas no § 4º do Artigo 3º da LC 123/06, alterada pelas Leis Complementares 128/2008, 147/2014, 155/2016 e Decreto Federal nº 8.538/2015, ciente da obrigatoriedade de declarar ocorrências superiores.

2 – Inexiste fato impeditivo para licitar ou contratar com a Administração Pública nos termos do Art. 14, III da Lei Federal 14.133/2021.

3 – Atendemos aos requisitos de habilitação, e o respondemos pela veracidade das informações prestadas, na forma da lei, nos termos do Art. 63, I da Lei Federal 14.133/2021.

4 – Responsabilizamos-nos formalmente pelas transações efetuadas em nosso nome, assumindo como firmes e verdadeiras nossas propostas e lances, inclusive os atos praticados diretamente ou por nosso representante, excluindo a responsabilidade do provedor do sistema ou do órgão ou entidade promotora da licitação por eventuais danos decorrentes de uso indevido das credenciais de acesso, ainda que por terceiros.

5 – Cumprimos as reservas de cargos para pessoa com deficiência e para reabilitado da Previdência Social, previstas em lei e em outras normas específicas, nos termos do Art. 63, II da Lei Federal 14.133/2021.

6 – Tomamos conhecimento de todas as informações e das condições locais para o cumprimento das obrigações objeto da licitação nos termos do Art. 67, VI da Lei Federal 14.133/2021.

7 - Não empregamos menor de dezoito anos em trabalho noturno, perigoso ou insalubre e não empregamos menor de dezesseis anos, exceto maiores de quatorze anos na condição de jovem aprendiz, em cumprimento ao disposto no inciso XXXIII, do art. 7º da Constituição da República, na forma do Art. 68, IV da Lei Federal 14.133/2021.



8 – Não possuímos em nossa cadeia produtiva, empregados executando trabalho degradante ou forçado, observando o disposto nos incisos III e IV do art. 1º e no inciso III do art. 5º da Constituição Federal

9 – O conteúdo da proposta não foi, no todo ou em parte, direta ou indiretamente, informado, discutido ou recebido de qualquer outro participante potencial ou de fato do Pregão, por qualquer meio ou por qualquer pessoa e que ela ainda compreende a integralidade dos custos para atendimento dos direitos trabalhistas assegurados na Constituição Federal, nas leis trabalhistas, nas normas infralegais, nas convenções coletivas de trabalho e nos termos de ajustamento de conduta vigentes até a presente data.

10 – Que estamos plenamente cientes do teor e das implicações jurídicas sobre as declarações acima emitidas e que detenho plenos poderes e informações para firmá-la. Por ser a expressão da verdade e de nossa livre vontade, firmamos a presente para os fins de direito a que se destina.

Por ser expressão da verdade, firmamos a presente.

Cuiabá, 17 de julho de 2024

PAULO HENRIQUE ANDREANI ARAUJO – Sócio Administrador

RG 20135181

CPF 022.905.351-33

**CASTRO
EQUIPAMENTOS
LTDA:4275371800
0107**

Assinado de forma digital
por CASTRO
EQUIPAMENTOS
LTDA:42753718000107
Dados: 2024.07.17 15:43:25
-04'00'



DECLARAÇÃO ANÁLISE ECONÔMICA-FINANCEIRA

CASTRO EQUIPAMENTOS LTDA, CNPJ N° **42.753.718/0001-07**, sediada na **RUA DAS ORQUÍDEAS, N° 361, QUADRA 27, SALA 03, BAIRRO: JARDIM CUIABÁ - CEP: 78043-158, CUIABÁ-MT**, por intermédio de seu(ua) representante legal o(a) Senhor(a) **PAULO HENRIQUE ANDREANI ARAUJO**, portador(a) do Registro Geral n° **20135181/SEJUSP-MT** e CPF n° **022.905.351-33**, DECLARA que nossa situação financeira é aferida por meio dos índices de:

- **Liquidez Corrente – LC;**
- **Liquidez Geral – LG E**
- **Solvência Geral – SG.**

$$LC = \frac{\text{Ativo Circulante}}{\text{Passivo Circulante}}$$

$$LG = \frac{\text{Ativo Circulante (+) Realizável a Longo Prazo}}{\text{Passivo Circulante (+) Exigível a Longo Prazo}}$$

$$SG = \frac{\text{Ativo Total}}{\text{Passivo Circulante (+) Exigível a Longo Prazo}}$$

Por ser expressão da verdade, firmamos a presente.

Cuiabá, 17 de julho de 2024

PAULO HENRIQUE ANDREANI ARAUJO – Sócio Administrador

RG 20135181

CPF 022.905.351-33

CASTRO
EQUIPAMENTOS
LTDA:42753718000
107

Assinado de forma digital por
CASTRO EQUIPAMENTOS
LTDA:42753718000107
Dados: 2024.07.17 15:43:32
-04'00'

CASTRO EQUIPAMENTOS LTDA – 42.753.718/0001-07

Rua das Orquídeas, n° 361, QUADRA 27, SALA 03, Bairro: Jardim Cuiabá - CEP: 78043-148, Cuiabá-MT



DECLARAÇÃO ANTIFRAUDE E DA CORRUPÇÃO

CASTRO EQUIPAMENTOS LTDA, CNPJ N° **42.753.718/0001-07**, sediada na **RUA DAS ORQUÍDEAS, N° 361, QUADRA 27, SALA 03, BAIRRO: JARDIM CUIABÁ - CEP: 78043-158, CUIABÁ-MT**, por intermédio de seu(ua) representante legal o(a) Senhor(a) **PAULO HENRIQUE ANDREANI ARAUJO**, portador(a) do Registro Geral n° **20135181/SEJUSP-MT** e CPF n° **022.905.351-33**, DECLARA, sob as penalidades cabíveis que tem ciência do seguinte:

|- Os licitantes devem observar e o contratado deve observar e fazer observar, por seus fornecedores e subcontratados, se admitida subcontratação, o mais alto padrão de ética durante todo o processo de licitação, de contratação e de execução do objeto contratual. Para os propósitos desta cláusula, definem-se as seguintes práticas:

a) "prática corrupta": oferecer, dar, receber ou solicitar, direta ou indiretamente, qualquer vantagem com o objetivo de influenciar a ação de servidor público no processo de licitação ou na execução de contrato;

b) "prática fraudulenta": a falsificação ou omissão dos fatos, com o objetivo de influenciar o processo de licitação ou de execução do contrato;

c) "prática colusiva": esquematizar ou estabelecer um acordo entre dois ou mais licitantes, com ou sem o conhecimento de representantes o prepostos do órgão licitador, visando estabelecer preços em níveis artificiais e não-competitivos;

d) "prática coercitiva": causar dano ou ameaçar causar dano, direta ou indiretamente, às pessoas ou sua propriedade, visando influenciar sua participação em outro processo licitatório ou afetar a execução do contrato;

e) "prática obstrutiva":

(I) destruir, falsificar, alterar ou ocultar provas em inspeções ou fazer declarações falsas aos representantes do organismo financeiro multilateral, com o objetivo de impedir materialmente a apuração de alegações de prática prevista; atos cuja intenção seja impedir materialmente o exercício do direito de o organismo financeiro multilateral promover inspeção;

II - Na hipótese de financiamento, parcial ou integral, por organismo financeiro multilateral, mediante adiantamento ou reembolso, este organismo imporá sanção sobre uma empresa ou pessoa física, inclusive declarando-a inelegível, indefinidamente ou por prazo determinado para a outora de contratos financiados pelo organismo se, em qualquer momento, constatar o envolvimento da empresa, diretamente ou por meio de um agente, em práticas corruptas, fraudulentas, colusivas, coercivas ou obstrutivas ao participar da licitação ou da execução um contrato financiado pelo organismo.

III - Considerando os propósitos das cláusulas acima, o licitante vencedor, como condição para a contratação, deverá concordar e autorizar que, na hipótese de o contrato vir a ser financiado, em parte ou integralmente, por organismo financeiro multilateral, mediante adiantamento ou reembolso, permitirá que o organismo financeiro e/ou pessoas por ele formalmente indicadas possam inspecionar o local

de execução do contrato e todos os documentos, contas e registros relacionados à licitação e à execução do contrato.



DECLARAÇÃO DE OPTANTE PELO SIMPLES

CASTRO EQUIPAMENTOS LTDA, CNPJ Nº **42.753.718/0001-07**, sediada na **RUA DAS ORQUÍDEAS, Nº. 361, QUADRA 27, SALA 03, BAIRRO: JARDIM CUIABÁ - CEP: 78043-158, CUIABÁ-MT**, por intermédio de seu(ua) representante legal o(a) Senhor(a) **PAULO HENRIQUE ANDREANI ARAUJO**, portador(a) do Registro Geral nº. **20135181/SEJUSP-MT** e CPF nº **022.905.351-33**, para fins de não incidência na fonte do IRPJ, da Contribuição Social sobre o Lucro Líquido (CSLL), da Contribuição para o Financiamento da Seguridade Social (Cofins), e da Contribuição para o PIS/Pasep, a que se refere o art. 64 da Lei no 9.430, de 27 de dezembro de 1996, que é regularmente inscrita no Regime Especial Unificado de Arrecadação de Tributos e Contribuições devidos pelas Microempresas e Empresas de Pequeno Porte - Simples Nacional, de que trata o art. 12 da Lei Complementar no 123, de 14 de dezembro de 2006. Para esse efeito, a declarante informa que:

I - preenche os seguintes requisitos:

a) conserva em boa ordem, pelo prazo de 5 (cinco) anos, contado da data da emissão, os documentos que comprovam a origem de suas receitas e a efetivação de suas despesas, bem como a realização de quaisquer outros atos ou operações que venham a modificar sua situação patrimonial; e

b) cumpre as obrigações acessórias a que está sujeita, em conformidade com a legislação pertinente;

II - o signatário é representante legal desta empresa, assumindo o compromisso de informar à Secretaria da Receita Federal do Brasil e à pessoa jurídica pagadora, imediatamente, eventual desenquadramento da presente situação e está ciente de que a falsidade na prestação dessas informações, sem prejuízo do disposto no art. 32 da Lei no 9.430, de 1996, o sujeitará, com as demais pessoas que para ela concorrem, às penalidades previstas na legislação criminal e tributária, relativas à falsidade ideológica (art. 299 do Decreto-Lei no 2.848, de 7 de dezembro de 1940 - Código Penal) e ao crime contra a ordem tributária (art. 1º da Lei no 8.137, de 27 de dezembro de 1990).

DECLARAÇÃO DE CUMPRIMENTO E ACEITAÇÃO DO EDITAL

CASTRO EQUIPAMENTOS LTDA, CNPJ Nº **42.753.718/0001-07**, sediada na **RUA DAS ORQUÍDEAS, Nº. 361, QUADRA 27, SALA 03, BAIRRO: JARDIM CUIABÁ - CEP: 78043-158, CUIABÁ-MT**, por intermédio de seu(ua) representante legal o(a) Senhor(a) **PAULO HENRIQUE ANDREANI ARAUJO**, portador(a) do Registro Geral nº. **20135181/SEJUSP-MT** e CPF nº **022.905.351-33**, DECLARA para efeito do Pregão eletrônico nº. 00002/2024 realizado pelo(a) **MUNICÍPIO DE AÇAILÂNDIA-MA**, que cumpre plenamente os requisitos de habilitação, termos, condições estabelecidas, bem como, de seus anexos, nos termos do art. 4º, inciso VII, da Lei nº 10.520 de 17 de julho de 2002, ciente das penalidades cabíveis.



DECLARAÇÃO DE SUSTENTABILIDADE AMBIENTAL

CASTRO EQUIPAMENTOS LTDA, CNPJ Nº **42.753.718/0001-07**, sediada na **RUA DAS ORQUÍDEAS, Nº. 361, QUADRA 27, SALA 03, BAIRRO: JARDIM CUIABÁ - CEP: 78043-158, CUIABÁ-MT**, por intermédio de seu(ua) representante legal o(a) Senhor(a) **PAULO HENRIQUE ANDREANI ARAUJO**, portador(a) do Registro Geral nº. **20135181/SEJUSP-MT** e CPF nº **022.905.351-33**, DECLARA para efeito do Pregão eletrônico nº. 00002/2024 realizado pelo(a) **MUNICÍPIO DE AÇAILÂNDIA-MA**, que atende aos critérios de qualidade ambiental e sustentabilidade socioambiental, respeitando as normas de proteção do meio ambiente, em conformidade com a Instrução Normativa de nº 01, de 19 de Janeiro de 2010, da Secretaria de Logística e Tecnologia da Informação do Ministério do Planejamento, Orçamento e Gestão (SLTI/MPOG) e atende aos critérios de sustentabilidade ambiental, conforme a Política Nacional do Meio Ambiente, Lei nº. 6938/1981 e a Política Nacional de Resíduos Sólidos, Lei nº. 12305/2010, nos casos em que a referida instrução se aplica ao objeto.

DECLARAÇÃO EM RELAÇÃO AO TRABALHO DE MENORES

DECLARA, para efeitos do Pregão eletrônico nº. 00002/2024 e para fins do inciso XXXIII do art. 7º da Constituição Federal de 1998, acrescido pela Lei nº. 9.854/99, regulamentada pelo decreto nº 4.358/2002, disposto no inciso VI, do art. 68, da Lei Federal nº 14.133/2021, que não emprega menor de dezoito anos em trabalho noturno, perigoso ou insalubre e não emprega menor de dezesseis anos.

DECLARAÇÃO DE INEXISTÊNCIA DE FATOS IMPEDITIVOS OU SUPERVENIENTES

DECLARA sob as penas da lei, que até a presente data inexistem fatos impeditivos ou supervenientes para sua habilitação no Pregão eletrônico nº. 00002/2024, realizado pelo(a) **MUNICÍPIO DE AÇAILÂNDIA-MA**, ciente da obrigatoriedade de declarar ocorrências posteriores.

DECLARAÇÃO DE ENQUADRAMENTO COMO MICROEMPRESA OU EMPRESA DE PEQUENO PORTE

CASTRO EQUIPAMENTOS LTDA, CNPJ Nº **42.753.718/0001-07**, sediada na **RUA DAS ORQUÍDEAS, Nº. 361, QUADRA 27, SALA 03, BAIRRO: JARDIM CUIABÁ - CEP: 78043-158, CUIABÁ-MT**, por intermédio de seu(ua) representante legal o(a) Senhor(a) **PAULO HENRIQUE ANDREANI ARAUJO**, portador(a) do Registro Geral nº. **20135181/SEJUSP-MT** e CPF nº **022.905.351-33**, DECLARA SOB AS PENALIDADES DA LEI, QUE SE ENQUADRA COMO MICROEMPRESA OU EMPRESA DE PEQUENO PORTE, NOS TERMOS DO ART. 3º DA LEI COMPLEMENTAR Nº 123 DE 14 DE DEZEMBRO DE 2006, ESTANDO APTA A FRUIR OS BENEFÍCIOS E VANTAGENS LEGALMENTE INSTITUÍDAS POR NÃO SE ENQUADRAR EM NENHUMA DAS VEDAÇÕES LEGAIS IMPOSTAS PELO § 4º DO ART. 3º DA LEI COMPLEMENTAR Nº 123 DE 14 DE DEZEMBRO DE 2006.

DECLARO, PARA FINS DA LC 123/2006 E SUAS ALTERAÇÕES, SOB AS PENALIDADES DESTA, SER:

MICROEMPRESA – RECEITA BRUTA ANUAL IGUAL OU INFERIOR A 360.000,00 E ESTANDO APTA A FRUIR OS BENEFÍCIOS E VANTAGENS LEGALMENTE INSTITUÍDAS POR NÃO SE ENQUADRAR EM NENHUMA DAS VEDAÇÕES LEGAIS IMPOSTAS PELO § 4º DO ART. 3º DA LEI COMPLEMENTAR Nº 123/06 ALTERADA PELA LC 147/2014.

CASTRO EQUIPAMENTOS LTDA – 42.753.718/0001-07

Rua das Orquídeas, nº. 361, QUADRA 27, SALA 03, Bairro: Jardim Cuiabá - CEP: 78043-148, Cuiabá-MT



DECLARAÇÃO DE ELABORAÇÃO INDEPENDENTE E AUTENTICIDADE DA PROPOSTA

DECLARA, sob as penas da lei, em especial o artigo nº 299 do Código Penal Brasileiro, especificamente para participação na licitação, Pregão eletrônico nº. 00002/2024 que:

a) A proposta apresentada para participar da licitação acima mencionada foi elaborada de maneira independente por esta licitante, e o conteúdo da proposta não foi, no todo ou em parte, direta ou indiretamente, informado, discutido ou recebido de qualquer outro participante potencial ou de fato da licitação acima mencionada, por qualquer meio ou por qualquer pessoa;

b) A intenção de apresentar a proposta elaborada para participar da licitação acima mencionada não foi informada, discutida ou recebida de qualquer outro participante potencial ou de fato da licitação acima mencionada, por qualquer meio ou por qualquer pessoa;

c) Que não tentou, por qualquer meio ou por qualquer pessoa, influir na decisão de qualquer outro participante potencial ou de fato da licitação acima mencionada quanto a participar ou não da referida licitação;

d) Que o conteúdo da proposta apresentada para participar da licitação acima mencionada não será, no todo ou em parte, direta ou indiretamente, comunicado ou discutido com qualquer outro participante potencial ou de fato da licitação acima mencionada antes da adjudicação do objeto da referida licitação;

e) Que o conteúdo da proposta apresentada para participar da licitação acima mencionada não foi, no todo ou em parte, direta ou indiretamente, informado, discutido ou recebido de qualquer integrante do(a) MUNICÍPIO DE AÇAILÂNDIA-MA antes da abertura oficial das propostas;

f) Que está plenamente ciente do teor e da extensão desta declaração e que detém plenos poderes e informações para firmá-la.

g) Que assume inteira responsabilidade pela autenticidade de todos os documentos que forem apresentadas na presente licitação.

DECLARO, ainda, que a pessoa jurídica que represento conduz seus negócios de forma a coibir fraudes, corrupção e a prática de quaisquer outros atos lesivos à Administração Pública, nacional ou estrangeira, em atendimento à Lei Federal nº 12.846/2013 e ao Decreto Estadual nº 60.106/2014, tais como:

I – prometer, oferecer ou dar, direta ou indiretamente, vantagem indevida a agente público, ou a terceira pessoa a ele relacionada;

II – comprovadamente, financiar, custear, patrocinar ou de qualquer modo subvencionar a prática dos atos ilícitos previstos em Lei;

III – comprovadamente, utilizar-se de interposta pessoa física ou jurídica para ocultar ou dissimular seus reais interesses ou a identidade dos beneficiários dos atos praticados;

IV – no tocante a licitações e contratos:

a) frustrar ou fraudar, mediante ajuste, combinação ou qualquer outro expediente, o caráter competitivo de procedimento licitatório público;

b) impedir, perturbar ou fraudar a realização de qualquer ato de procedimento licitatório público;

c) afastar ou procurar afastar licitante, por meio de fraude ou oferecimento de vantagem de qualquer tipo;

d) fraudar licitação pública ou contrato dela decorrente;



e) criar, de modo fraudulento ou irregular, pessoa jurídica para participar de licitação pública ou celebrar contrato administrativo;

f) obter vantagem ou benefício indevido, de modo fraudulento, de modificações ou prorrogações de contratos celebrados com a administração pública, sem autorização em lei, no ato convocatório da licitação pública ou nos

respectivos instrumentos contratuais; ou

g) manipular ou fraudar o equilíbrio econômico-financeiro dos contratos celebrados com a administração pública;

V – dificultar atividade de investigação ou fiscalização de órgãos, entidades ou agentes públicos, ou intervir em sua atuação, inclusive no âmbito das agências reguladoras e dos órgãos de fiscalização do sistema financeiro nacional.

DECLARAÇÃO DE IDONEIDADE

DECLARA sob as penas da lei, para sua habilitação no Pregão eletrônico nº. 00002/2024, realizado pelo(a) MUNICÍPIO DE AÇAILÂNDIA-MA , que a referida empresa não está cumprindo penalidade de inidoneidade, suspensão ou impedimento de contratar com a Administração Pública.

DECLARAÇÃO DE INEXISTÊNCIA DE NEPOTISMO

DECLARA sob as penas da lei, para sua habilitação no Pregão eletrônico nº. 00002/2024, realizado pelo(a) MUNICÍPIO DE AÇAILÂNDIA-MA , a inexistência no quadro da empresa, de sócios ou empregados com vínculo de parentesco em linha reta, colateral ou por afinidade até o terceiro grau, ou, ainda, que sejam cônjuges ou companheiros de ocupantes do quadro da MUNICÍPIO DE AÇAILÂNDIA-MA , nos cargos de direção e chefia ou exercentes de função gratificada de mesma natureza, bem como de seus agentes políticos.

DECLARAÇÃO DE RESPONSABILIDADE

DECLARA sob as penas da lei, para sua habilitação no Pregão eletrônico nº. 00002/2024, realizado pelo(a) MUNICÍPIO DE AÇAILÂNDIA-MA , tomou conhecimento do Edital e de todas as condições de participação na Licitação e se compromete a cumprir todos os termos do Edital, e a fornecer material de qualidade, sob as penas da Lei.



DECLARAÇÃO DE DISPONIBILIDADE

DECLARA sob as penas da lei, para sua habilitação no Pregão eletrônico nº. 00002/2024, realizado pelo(a) MUNICÍPIO DE AÇAILÂNDIA-MA, declara que sob as penas do Art. 299 do código Penal, de que terá a disponibilidade, caso venha a vencer o certame, do produto licitado para realizar a entrega nos prazos e/ou condições previstas, podendo ser adotado o modelo constante do Anexo deste Edital. Declaramos também que nos responsabilizamos em substituir de imediato, depois do comunicado do Responsável, quaisquer itens entregues fora das especificações e inclusive se apresentem sem condições de consumo, por outro de melhor qualidade ou superior, sem quaisquer ônus para a Administração Municipal.

DECLARAÇÃO DE QUADRO SOCIETÁRIO

DECLARA sob as penas da lei, para sua habilitação no Pregão eletrônico nº. 00002/2024, realizado pelo(a) MUNICÍPIO DE AÇAILÂNDIA-MA, que não possui em seu quadro societário servidor público da ativa, ou empregado de empresa pública ou de sociedade de economia mista. Declara ainda que, em seu quadro societário, constam como sócio PAULO HENRIQUE ANDREANI ARAUJO, sem vínculo de empregabilidade ou parentesco com órgãos públicos ou funcionários públicos.

REQUERIMENTO DE BENEFÍCIO DO TRATAMENTO DIFERENCIADO E DECLARAÇÃO PARA MICROEMPRESAS E EMPRESAS DE PEQUENO PORTE

DECLARA sob as penas da lei, para sua habilitação no Pregão eletrônico nº. 00002/2024, realizado pelo(a) MUNICÍPIO DE AÇAILÂNDIA-MA, solicito na condição de MICROEMPRESA, quando da sua participação no certame supracitado, seja dado o tratamento diferenciado concedido a essas empresas com base nos artigos 42 a 45 da Lei Complementar nº. 123/2006.

Declaro ainda, que não existe qualquer impedimento entre os previstos nos incisos do § 4º do artigo 3º da Lei Complementar Federal nº. 123/2006.

Como prova da referida condição, apresento em documento anexo, CERTIDÃO emitida pela Junta Comercial para comprovação da condição de Microempresa ou Empresa de Pequeno Porte na forma do art. 8º da Instrução Normativa nº. 103/2007 do Departamento Nacional de Registro do Comércio - DNRC.

DECLARAÇÃO DE RESERVA DE CARGOS PARA PESSOA COM DEFICIÊNCIA E PARA REABILITADO DA PREVIDÊNCIA SOCIAL

CASTRO EQUIPAMENTOS LTDA, CNPJ Nº **42.753.718/0001-07**, sediada na **RUA DAS ORQUÍDEAS, Nº. 361, QUADRA 27, SALA 03, BAIRRO: JARDIM CUIABÁ - CEP: 78043-158, CUIABÁ-MT**, por intermédio de seu(ua) representante legal o(a) Senhor(a) **PAULO HENRIQUE ANDREANI ARAUJO**, portador(a) do Registro Geral nº. **20135181/SEJUSP-MT** e CPF nº **022.905.351-33**, brasileiro, casado, residente e domiciliado em Avenida Júlio Domingos de Campos (Lote A Luiza), nº 7.300, Bairro Jardim dos Estados, cidade Várzea Grande-MT, DECLARA para efeito do Pregão eletrônico nº. 00002/2024 realizado pelo(a) MUNICÍPIO DE AÇAILÂNDIA-MA, nos termos do art. 93 da Lei nº 8.213, de 24 de julho de 1991 e art. 63, IV, da lei nº 14.133/2021, que cumpre as exigências de reserva de

CASTRO EQUIPAMENTOS LTDA – 42.753.718/0001-07

Rua das Orquídeas, nº. 361, QUADRA 27, SALA 03, Bairro: Jardim Cuiabá - CEP: 78043-148, Cuiabá-MT



cargos para pessoa com deficiência e para reabilitado da previdência social, previstas em lei e em outras normas específicas.

Por ser expressão da verdade, assumo inteira responsabilidade por esta declaração, sob pena do art. 299 do Código Penal.

DECLARAÇÃO DE PROPOSTAS ECONÔMICAS

CASTRO EQUIPAMENTOS LTDA, CNPJ Nº **42.753.718/0001-07**, sediada na **RUA DAS ORQUÍDEAS, Nº. 361, QUADRA 27, SALA 03, BAIRRO: JARDIM CUIABÁ - CEP: 78043-158, CUIABÁ-MT**, por intermédio de seu(ua) representante legal o(a) Senhor(a) **PAULO HENRIQUE ANDREANI ARAUJO**, portador(a) do Registro Geral nº. **20135181/SEJUSP-MT** e CPF nº **022.905.351-33**, brasileiro, casado, residente e domiciliado em Avenida Júlio Domingos de Campos (Lote A Luiza), nº 7.300, Bairro Jardim dos Estados, cidade Várzea Grande-MT, DECLARA para efeito do Pregão eletrônico nº. 00002/2024 realizado pelo(a) **MUNICÍPIO DE AÇAILÂNDIA-MA**, nos termos do art. 63, §1º, da Lei Federal nº 14.133, de 01 de abril de 2021, que a proposta econômica compreendem a integralidade dos custos para atendimento dos direitos trabalhistas assegurados na Constituição Federal, nas leis trabalhistas, nas normas infra legais, nas convenções coletivas de trabalho e nos termos de ajustamento de conduta vigentes na data de entrega das propostas.

DECLARAÇÃO DE QUE NÃO RECEBEU SUSPENSÃO

CASTRO EQUIPAMENTOS LTDA, CNPJ Nº **42.753.718/0001-07**, sediada na **RUA DAS ORQUÍDEAS, Nº. 361, QUADRA 27, SALA 03, BAIRRO: JARDIM CUIABÁ - CEP: 78043-158, CUIABÁ-MT**, por intermédio de seu(ua) representante legal o(a) Senhor(a) **PAULO HENRIQUE ANDREANI ARAUJO**, portador(a) do Registro Geral nº. **20135181/SEJUSP-MT** e CPF nº **022.905.351-33**, DECLARA para efeito do Pregão eletrônico nº. 00002/2024 sob as penas da lei, não ter recebido do(a) **MUNICÍPIO DE AÇAILÂNDIA-MA**, que desde a abertura de nosso CNPJ, não recebemos **SUSPENSÃO TEMPORÁRIA** de participação em licitação ou impedimento de contratar com a Administração Municipal, Estadual ou Federal, assim como não ter recebido declaração de **INIDONEIDADE** para licitar e/ou contratar com o Poder Público, em qualquer de suas esferas, seja Federal, Estadual ou Municipal.



DECLARAÇÃO - ART. 9º, § 1º, DA LEI FEDERAL Nº 14.133/2021

CASTRO EQUIPAMENTOS LTDA, CNPJ Nº **42.753.718/0001-07**, sediada na **RUA DAS ORQUÍDEAS, Nº. 361, QUADRA 27, SALA 03, BAIRRO: JARDIM CUIABÁ - CEP: 78043-158, CUIABÁ-MT**, por intermédio de seu(ua) representante legal o(a) Senhor(a) **PAULO HENRIQUE ANDREANI ARAUJO**, portador(a) do Registro Geral nº. **20135181/SEJUSP-MT** e CPF nº **022.905.351-33**, DECLARA para efeito do Pregão eletrônico nº. 00002/2024 realizado pelo(a) **MUNICÍPIO DE AÇAILÂNDIA-MA**, sob as penalidades cabíveis, que não participam dos nossos quadros funcionais profissional que tenha ocupado cargo integrante dos 1º e 2º escalões da Administração Direta ou Indireta do Município, nos últimos 12 (doze) meses.

DECLARAMOS, ainda, que não participam de nossos quadros funcionais agente público de órgão ou entidade licitante ou contratante, observadas as situações que possam configurar conflito de interesses no exercício ou após o exercício do cargo ou emprego, nos termos da legislação que disciplina a matéria.

DECLARAÇÃO PARA FINS DE HABILITAÇÃO - ART. 63, Inciso I e § 1º, DA LEI FEDERAL Nº 14.133/2021

CASTRO EQUIPAMENTOS LTDA, CNPJ Nº **42.753.718/0001-07**, sediada na **RUA DAS ORQUÍDEAS, Nº. 361, QUADRA 27, SALA 03, BAIRRO: JARDIM CUIABÁ - CEP: 78043-158, CUIABÁ-MT**, por intermédio de seu(ua) representante legal o(a) Senhor(a) **PAULO HENRIQUE ANDREANI ARAUJO**, portador(a) do Registro Geral nº. **20135181/SEJUSP-MT** e CPF nº **022.905.351-33**, DECLARA para efeito do Pregão eletrônico nº. 00002/2024 realizado pelo(a) **MUNICÍPIO DE AÇAILÂNDIA-MA**, que atendemos aos requisitos de habilitação, respondendo pela veracidade das informações prestadas, na forma da lei.

Considerando o disposto no § 1º do art. 63 da Lei Federal nº 14.133/2021, DECLARAMOS, sob pena de desclassificação, que nossa proposta econômica compreende a integralidade dos custos para atendimento dos direitos trabalhistas assegurados na Constituição Federal, nas leis trabalhistas, nas normas infralegais, nas convenções coletivas de trabalho e nos termos de ajustamento de conduta vigentes na data de entrega das propostas.

DECLARAÇÃO DE CUMPRIMENTO DAS NORMAS DE SAÚDE E SEGURANÇA DO TRABALHO

CASTRO EQUIPAMENTOS LTDA, CNPJ Nº **42.753.718/0001-07**, sediada na **RUA DAS ORQUÍDEAS, Nº. 361, QUADRA 27, SALA 03, BAIRRO: JARDIM CUIABÁ - CEP: 78043-158, CUIABÁ-MT**, por intermédio de seu(ua) representante legal o(a) Senhor(a) **PAULO HENRIQUE ANDREANI ARAUJO**, portador(a) do Registro Geral nº. **20135181/SEJUSP-MT** e CPF nº **022.905.351-33**, DECLARA para efeito do Pregão eletrônico nº. 00002/2024 realizado pelo(a) **MUNICÍPIO DE AÇAILÂNDIA-MA**, que, na execução do presente contrato, são devidamente observadas as normas de saúde e segurança do trabalho pertinentes.



DECLARAÇÃO DE INDICAÇÃO DA LOCALIZAÇÃO DAS INSTALAÇÕES

CASTRO EQUIPAMENTOS LTDA, CNPJ Nº 42.753.718/0001-07, sediada na RUA DAS ORQUÍDEAS, Nº. 361, QUADRA 27, SALA 03, BAIRRO: JARDIM CUIABÁ - CEP: 78043-158, CUIABÁ-MT, por intermédio de seu(ua) representante legal o(a) Senhor(a) PAULO HENRIQUE ANDREANI ARAUJO, portador(a) do Registro Geral nº. 20135181/SEJUSP-MT e CPF nº 022.905.351-33, DECLARA para efeito do Pregão eletrônico nº. 00002/2024 realizado pelo(a) MUNICÍPIO DE AÇAILÂNDIA-MA, informamos que as instalações dedicadas ao desempenho das nossas atividades relacionadas ao cumprimento do contrato objeto desta licitação estão localizadas na RUA DAS PAPOULAS, Nº. 348, QUADRA 21, SALA A, BAIRRO: JARDIM CUIABÁ - CEP: 78043-138, CUIABÁ-MT, acompanhando a presente declaração cópia do respectivo Alvará de Funcionamento.

DECLARAÇÃO DE INEXISTÊNCIA DE EMPREGADOS EXECUTANDO TRABALHO DEGRADANTE OU FORÇADO

CASTRO EQUIPAMENTOS LTDA, CNPJ Nº 42.753.718/0001-07, sediada na RUA DAS ORQUÍDEAS, Nº. 361, QUADRA 27, SALA 03, BAIRRO: JARDIM CUIABÁ - CEP: 78043-158, CUIABÁ-MT, por intermédio de seu(ua) representante legal o(a) Senhor(a) PAULO HENRIQUE ANDREANI ARAUJO, portador(a) do Registro Geral nº. 20135181/SEJUSP-MT e CPF nº 022.905.351-33, DECLARA para efeito do Pregão eletrônico nº. 00002/2024 realizado pelo(a) MUNICÍPIO DE AÇAILÂNDIA-MA, que esta empresa não possui, na cadeia produtiva, empregados executando trabalho degradante ou forçado, observando o disposto nos incisos III e IV do art. 1º e no inc. III do art. 5º da Constituição Federal.

DECLARAÇÃO DE CUMPRIMENTO DA LEI GERAL DE PROTEÇÃO DE DADOS LGPD - LEI Nº 13.709/2018

CASTRO EQUIPAMENTOS LTDA, CNPJ Nº 42.753.718/0001-07, sediada na RUA DAS ORQUÍDEAS, Nº. 361, QUADRA 27, SALA 03, BAIRRO: JARDIM CUIABÁ - CEP: 78043-158, CUIABÁ-MT, por intermédio de seu(ua) representante legal o(a) Senhor(a) PAULO HENRIQUE ANDREANI ARAUJO, portador(a) do Registro Geral nº. 20135181/SEJUSP-MT e CPF nº 022.905.351-33, para efeito do Pregão eletrônico nº. 00002/2024 realizado pelo(a) MUNICÍPIO DE AÇAILÂNDIA-MA, DECLARA:

1. É vedado às partes a utilização de todo e qualquer dado pessoal repassado em decorrência da execução contratual para finalidade distinta daquela do objeto da contratação, sob pena de responsabilização administrativa, civil e criminal.
2. As partes se comprometem a manter sigilo e confidencialidade de todas as informações – em especial os dados pessoais e os dados pessoais sensíveis – repassados em decorrência da execução contratual, em consonância com o disposto na Lei nº 13.709/2018, sendo vedado o repasse das informações a outras empresas ou pessoas, salvo aquelas decorrentes de obrigações legais ou para viabilizar o cumprimento do edital/instrumento contratual.
3. As partes responderão administrativa e judicialmente, em caso de causarem danos patrimoniais, morais, individual ou coletivo, aos titulares de dados pessoais, repassados em decorrência da execução contratual, por inobservância à LGPD.
4. Em atendimento ao disposto na Lei nº 13.709/2018 - Lei Geral de Proteção de Dados Pessoais (LGPD), o CONTRATANTE, para a execução do serviço objeto deste edital, terá acesso aos dados pessoais dos representantes da LICITANTE/CONTRATADA, tais como:

CASTRO EQUIPAMENTOS LTDA – 42.753.718/0001-07

Rua das Orquídeas, nº. 361, QUADRA 27, SALA 03, Bairro: Jardim Cuiabá - CEP: 78043-148, Cuiabá-MT



número do CPF e do RG, endereço eletrônico, cópia do documento de identificação, ART (Anotação de Responsabilidade Técnica), RRT (Registro de Responsabilidade Técnica) e CAT (Certidão de Acervo Técnico). (listar outros, quando cabível).

5. A LICITANTE/CONTRATADA, declara que tem ciência da existência da Lei Geral de Proteção de Dados (LGPD) e, se compromete a adequar todos os procedimentos internos ao disposto na legislação, com intuito de proteção dos dados pessoais repassados pelo CONTRATANTE.

6. A LICITANTE/CONTRATADA, fica obrigada a comunicar ao CONTRATANTE, em até 24 (vinte e quatro) horas, qualquer incidente de acessos não autorizados aos dados pessoais, situações acidentais ou ilícitas de destruição, perda, alteração, comunicação ou qualquer forma de tratamento inadequado ou ilícito que possa vir a causar risco ou dano relevante aos Titulares de Dados Pessoais, apresentando as informações descritas nos incisos do § 1º do art. 48 da LGPD, cabendo ao CONTRATANTE as demais obrigações de comunicação previstas no referido artigo.

Por ser expressão da verdade, firmamos a presente.

Cuiabá, 17 de julho de 2024

PAULO HENRIQUE ANDREANI ARAUJO – Sócio Administrador

RG 20135181

CPF 022.905.351-33

CASTRO
EQUIPAMENTOS
LTDA:4275371800010
7

Assinado de forma digital por
CASTRO EQUIPAMENTOS
LTDA:42753718000107
Dados: 2024.07.17 15:43:43
-04'00'

Manual do Usuário

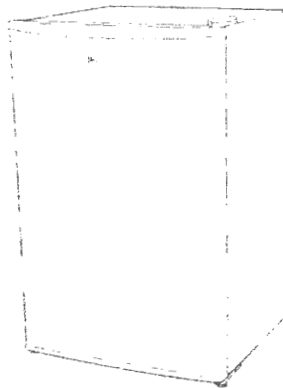

FRIGOBAR 45, 67, 93 & 124 Litros

MPC06B / MDRD108FGA / MPC08P
MRC10B, MRC12B



Obrigado por escolher a Midea!

A Midea é uma empresa comprometida com o bem-estar das pessoas. Com a combinação de design inteligente e tecnologia, seu novo equipamento trará novas experiências e deixará seu dia a dia muito mais agradável. Uma receita simples que fez da Midea uma das maiores fabricantes de eletrodomésticos e condicionadores de ar do mundo.

Este manual foi feito especialmente para que você conheça todas as características do seu aparelho, além de informações sobre manutenção, execução de serviços e claro, como obter o máximo das suas funcionalidades.

Caso precise de informações adicionais ou tenha dúvidas sobre a garantia, entre em contato através do nosso Serviço de Atendimento ao Consumidor, pelos telefones ou pelo site abaixo.



SAC - Serviço de Atendimento ao Consumidor
3003 1005 (capitais e regiões metropolitanas)
0800 648 1005 (demais localidades)
<https://www.midea.com/br/contato/>

SUSTENTABILIDADE

Os componentes desse produto e sua embalagem são recicláveis. Não descarte no lixo comum.

Existe um sistema de reciclagem de eletrodomésticos e eletroeletrônicos que tem como principal objetivo a preservação do meio ambiente. Esse processo é chamado de logística reversa e a ABREE é a entidade gestora da qual somos associados, que gerencia a logística reversa de nossos produtos e suas embalagens. Existem pontos de recebimento espalhados por sua cidade. Ao levar o eletroeletrônico ou eletrodoméstico até lá, eles serão corretamente armazenados e depois terão o correto destino até a reciclagem. Confira no site da ABREE o ponto de coleta mais próximo a você:

<http://www.abree.org.br/pontos-de-recebimento>

Agradecemos sua colaboração para tomarmos este planeta cada dia mais verde!





CONTEÚDO

OBSERVAÇÕES IMPORTANTES	4
1 - SEGURANÇA	5
1.1 - Medidas Importantes de Segurança	5
2 - INSTALAÇÃO	7
2.1 - Recomendações para a Instalação	7
2.2 - Nivelamento do Frigobar	8
2.3 - Instruções para Instalação Elétrica	9
2.4 - Reversão da Porta	10
3 - DESCRIÇÃO DOS COMPONENTES	11
3.1 - Itens do Aparelho	11
3.2 - Características Técnicas Gerais	16
3.3 - Características do Frigobar	16
4 - UTILIZAÇÃO	17
4.1 - Ligar e Desligar	17
4.2 - Controle da Temperatura	17
4.3 - Abastecendo o Frigobar	18
4.4 - Recomendações de Utilização	18
5 - LIMPEZA E MANUTENÇÃO	19
5.1 - Limpeza Externa	19
5.2 - Limpeza Interna	20
6 - DEGELO	21
7 - SOLUÇÃO DE PROBLEMAS	22
CERTIFICADO DE GARANTIA	23



OBSERVAÇÕES IMPORTANTES

O manual do usuário que acompanha seu equipamento foi desenvolvido com o objetivo de esclarecer quaisquer dúvidas que possam surgir durante o uso. Além disso, ele contém informações importantes sobre segurança que se seguidas corretamente, podem garantir o bom funcionamento do aparelho e, mais importante, garantir a sua segurança.

Pensando no consumidor, este manual foi produzido com textos objetivos e claros, imagens e fotos que facilitam o entendimento dos procedimentos descritos e enfatizando observações que requerem maior atenção para o melhor uso do aparelho.

NOTA

Indica ao usuário detalhes sobre o funcionamento do aparelho, geralmente recomendações da melhor utilização deste.

DICA

Indica ao usuário um breve conselho e detalhes específicos para a utilização do aparelho. Geralmente são dicas que auxiliam no melhor preparo dos alimentos.

IMPORTANTE

Indica ao usuário observações muito importantes sobre o funcionamento, evitando práticas inseguras, as quais podem resultar em danos menores a pessoas ou a propriedade, mas também a saúde do usuário se não realizados corretamente.

ATENÇÃO

Indica ao usuário procedimentos que requerem maior atenção, recomendações e advertências que não podem deixar de ser realizadas para garantir sua segurança e integridade física.

PERIGO

Indica ao usuário práticas inseguras quanto ao funcionamento do aparelho, que podem resultar em alto risco à saúde e/ou acidentes graves ou fatais.

ATENÇÃO

- Algumas figuras/fotos apresentadas neste manual podem ter sido feitas com equipamentos similares ou com a retirada de proteções/componentes para facilitar a representação, entretanto o modelo real adquirido é que deverá ser considerado.
- Este manual do usuário também está disponível em nosso site; em caso de perda por favor acesse-o através do endereço eletrônico: www.midea.com/br.

PERIGO

Ao descartar o aparelho, as tampas devem ser retiradas. Freezers que estejam fora de operação podem apresentar perigo iminente, especialmente a crianças, pois, ao brincarem com o produto, podem ficar presas em seu interior, com risco grave de falta de ar e até mesmo de um acidente fatal. Verifique na página 2 como realizar o correto descarte.



1 - SEGURANÇA

Para garantir o melhor desempenho de seu produto leia atentamente todas as recomendações a seguir. Não descarte o Manual do Usuário, guarde-o para eventuais consultas. Leia todas as instruções antes de usar o aparelho.

1.1 - Medidas Importantes de Segurança

Para reduzir os riscos de queima, choques elétricos, incêndio, explosões ou ferimentos pessoais siga as recomendações básicas de segurança ao usar este aparelho:

ATENÇÃO

Este aparelho não pode ser utilizado por crianças ou pessoas com capacidades físicas, sensoriais ou mentais reduzidas sem a supervisão de um responsável. Os usuários devem ser bem instruídos sobre as questões de segurança e também dos perigos do uso inapropriado do aparelho. Crianças devem ser supervisionadas para não brincarem com o aparelho.

1. Instale-o apenas em conformidade com as instruções de instalação fornecidas neste Manual do Usuário.
2. Verifique se a tensão da rede elétrica no local de instalação é a mesma indicada na etiqueta localizada no frigobar.
3. Para evitar acidentes, mantenha o material da embalagem fora do alcance de crianças, após desembalar o aparelho.
4. Para se proteger de choques elétricos, não mergulhe o cabo de alimentação nem o plugue em água ou em qualquer outro líquido.
5. Para desligar, retire o plugue da tomada. Sempre desconecte segurando pelo plugue, nunca puxe pelo cabo de alimentação.

ATENÇÃO

Se o cordão de alimentação estiver danificado, ele deve ser substituído pelo fabricante, agente autorizado ou pessoa qualificada, a fim de evitar riscos.

6. Mantenha o cabo de alimentação longe de superfícies aquecidas, fique atento para que este não esteja dobrado ou pressionado por algum móvel ou pelo próprio aparelho.
7. Não deixe que o cabo de alimentação fique pendurado em mesas, balcões ou sobre outras superfícies.
8. Evite manusear o aparelho e o cabo de alimentação com os pés e as mãos úmidas e/ou pés descalços.
9. Não armazene substâncias inflamáveis, tal como: éter, benzina, gases e colas dentro do aparelho.

ATENÇÃO

Não armazene substâncias explosivas, tal como: produtos em latas de aerossol com propelente inflamável, sob risco de explosão.

10. Não utilize o frigobar para fins diferentes dos previstos neste Manual do Usuário.
11. Em caso de mau funcionamento ou se observar fumaça desligue ou desconecte o plugue da tomada e contate a assistência técnica autorizada.

IMPORTANTE

NÃO UTILIZE o aparelho após este ter apresentado defeito, ter sofrido algum dano ou mesmo com o cabo de alimentação e/ou o plugue danificados. Entre em contato com o SAC Midea para realizar um exame, ajuste ou reparo.

12. Mantenha o produto sempre limpo e higienizado a fim de prolongar sua vida útil.
13. Não armazene nem utilize este aparelho em ambientes externos (ao ar livre).
14. Retire o plugue da tomada sempre que for fazer limpeza ou manutenção, após finalizar a limpeza recoloque os componentes no aparelho antes de ligá-lo.
15. Não respingue água ou outros líquidos sobre o frigobar, pois poderá causar mau funcionamento ou choques elétricos.



1.1 - Medidas Importantes de Segurança (cont.)

16. Não coloque objetos pesados ou recipientes com líquido sobre o frigobar para evitar choques elétricos e danos ao produto.
17. Caso ocorra a deformação de alguns dos componentes, o bom funcionamento do aparelho ficará comprometido.
18. É recomendado que antes de utilizar pela primeira vez o aparelho, o mesmo fique desligado por aproximadamente duas horas. Após este período o aparelho poderá ser conectado a tomada e utilizado normalmente.
19. É normal que o condensador, o compressor e as laterais do frigobar apresentem temperaturas elevadas.

NOTA

Não exerça pressão sobre as portas (ou sobre qualquer componente) do aparelho, pois poderá desregular as dobradiças, prejudicando a vedação do refrigerador e assim, comprometer seu desempenho.

20. Não danifique o circuito de refrigeração do aparelho, este pode ser danificado caso o mesmo seja posicionado horizontalmente.
21. Não instale o produto nas proximidades de um ponto de gás.
22. Tenha o cuidado em não colocar as mãos sob o aparelho, podem existir arestas que venham a causar ferimentos.
23. Não utilize estabilizador ou "No-break" de computadores, eles poderão incendiar-se ou danificar o frigobar.
24. O uso de acessórios não recomendados pela Midea pode provocar acidentes e danos ao aparelho e/ou acessórios.
25. A Nota Fiscal e o Certificado de Garantia são documentos importantes e devem ser guardados para efeito de garantia.

ATENÇÃO

Não utilize aparelhos elétricos dentro do compartimento de armazenagem de alimentos do aparelho.

ATENÇÃO

- Não utilize equipamentos mecânicos ou outras formas para acelerar o processo de degelo que não sejam especificadas pelo fabricante.
- Este aparelho não é destinado a ser operado por meio de um temporizador externo ou sistema de controle remoto separado.
- Este aparelho é destinado para uso doméstico ou similar, tais como:
 - Cozinhas de funcionários em lojas, escritórios ou outros ambientes de trabalho;
 - Para uso por clientes em hotéis, motéis e outros ambientes de tipo residencial;
 - Ambientes do tipo cama e café da manhã;
 - Cantinas e ambientes não comerciais similares.

NOTA

Ao fechar a porta do frigobar, haverá formação de vácuo interno, dificultando a abertura da mesma, o que é normal devido a vedação, a qual contribui para a redução do consumo de energia. Aguarde alguns instantes antes de abrir a porta novamente.

IMPORTANTE

A adaptação e a preparação do local para a instalação do produto, tais como: alvenaria, carpintaria, gesso, rebaixamento, mobiliário, preparação da rede elétrica do ambiente (tomada, disjuntor, bitola de cabos, eletroduto, etc), é de inteira responsabilidade do usuário/consumidor.



2 - INSTALAÇÃO

2.1 - Recomendações para a Instalação

1. Antes de utilizar o frigobar pela primeira vez, remova todo o material de embalagem que possa interferir na utilização deste; descarte apropriadamente: fitas que trancam prateleiras, bandejas e portas, filmes de proteção e outros materiais como isopor ou papelão.
2. Tenha cuidado para não inclinar mais do que 30° o aparelho.

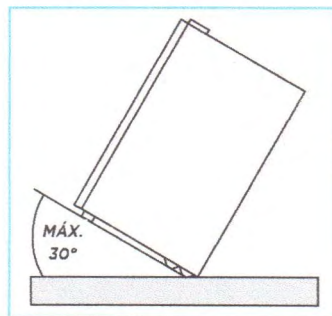

3. O frigobar deve ser colocado em uma superfície que seja suficientemente resistente para suportar o peso total do aparelho, quando este estiver com capacidade de armazenamento completa.
4. Não instale o aparelho em locais muito úmidos, com altas temperaturas nem próximos de fontes de calor. Instale em um local seco para evitar danos, umidade ou ferrugem.

5. O aparelho poderá ser instalado no chão ou em um balcão. A superfície escolhida deverá estar nivelada e deve respeitar os espaçamentos indicados na figura a seguir (15 cm nas laterais e atrás e 10 cm sobre o aparelho, permitindo assim adequada circulação de ar, já que o sistema de refrigeração necessita da troca de ar para manter sua eficiência no resfriamento.

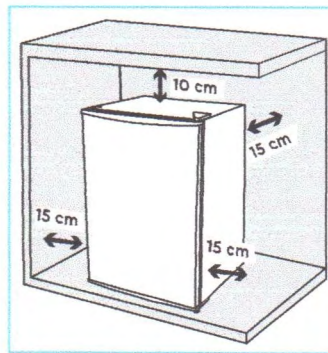

ATENÇÃO

- Mantenha aberturas para ventilação nas imediações do equipamento, livres de obstruções.
6. Verifique finalmente se o espaço deixado na frente do aparelho é suficiente para fácil acesso interno e abertura correta da porta.



2.2 - Nivelamento do Frigobar

O aparelho deve estar nivelado para o correto funcionamento, caso isso não seja verificado podem ocorrer alguns problemas, tais como: dificuldade na abertura da porta, instabilidade do aparelho, má isolamento da borracha da porta, etc.

1. O nivelamento deve ser feito com a porta fechada e com os pés traseiros firmemente apoiados no chão.
2. Os pés frontais da base do aparelho são móveis, permitindo assim o correto nivelamento do produto.
3. Para movimentá-los basta
 - Girar no sentido horário (sentido dos ponteiros do relógio) para elevar o aparelho.
 - Girar no sentido anti-horário (sentido contra os ponteiros do relógio) para baixar o aparelho.

Este procedimento deve ser utilizado para corrigir pequenos defeitos de nivelamento da superfície onde o aparelho está sendo instalado.

Em situações onde o desnivelamento da superfície é excessiva, é recomendado a regularização da mesma para somente depois instalar por definitivo o aparelho no local desejado.

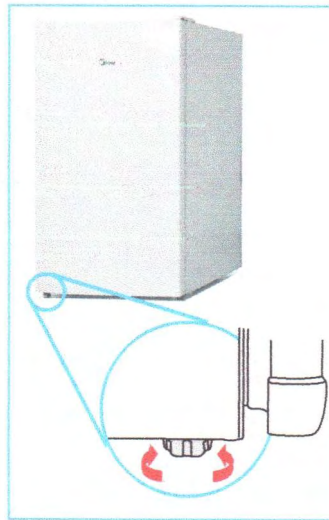



2.3 - Instruções para Instalação Elétrica

IMPORTANTE

- A tomada elétrica, por motivo de segurança, deve estar localizada em um local de fácil acesso após a instalação do aparelho.
- Verifique atentamente a tensão do aparelho antes de ligá-lo na tomada. Este aparelho NÃO é bivolt.
- Não utilize adaptadores, extensões, benjamins ou conectores "T".
- Conecte este aparelho a uma tomada exclusiva.
- Não remova o pino de aterramento do plugue do cabo de alimentação.
- A tomada utilizada pelo aparelho deve estar com o fio terra devidamente conectado internamente para garantia do aterramento do aparelho através do plugue do mesmo.
- O aterramento garante a proteção do usuário contra choques elétricos através das partes metálicas do aparelho.
- Não seguir estas instruções pode trazer risco de vida, incêndio ou choque elétrico.

Este aparelho é equipado com cabo de alimentação e plugue de aterramento e deverá ser ligado em uma rede elétrica com aterramento de acordo com a norma **NBR 5410** (instalações elétricas de baixa tensão).

NOTA

O cabo de alimentação com plugue 2P+T (2 polos + terra) está de acordo como novo padrão NBR 14136.

Consulte sempre um electricista ou instalador qualificado para que as instruções de aterramento sejam devidamente observadas.

IMPORTANTE

Risco de Choque Elétrico!

Não desmonte o aparelho. A desmontagem somente poderá ser realizada por técnico habilitado e autorizado, devido aos componentes elétricos que ficarão expostos durante a operação de desmontagem, testes, etc.

Exemplo de cálculo do dimensionamento da rede elétrica:

A seção nominal do cabo (mm²), até a tomada onde o aparelho será ligado, deverá ser dimensionada em função da capacidade de condução de corrente elétrica - Como referência ver tabela abaixo, obtida da norma NBR 5410.

Por exemplo, para produtos com corrente máxima de 24,0 A; a tabela indica a utilização, para efeito de segurança, de cabos com seção nominal de pelo menos 2,5 mm²;

Tipo de Linha Elétrica (B1)*	
Nº condutores (de cobre) carregados: 2	
Capacidade de condução de corrente (A)	Seção Nominal do cabo (mm ²)
24,0	2,5

* Método de referência B1: Condutores isolados ou cabos unipolares em eletroduto de seção circular embutido em alvenaria. (Fonte: Tabela de tipos de linhas elétricas - NBR 5410).

NOTA

No exemplo acima consideramos a utilização de uma tomada exclusiva para o aparelho.



2.4 - Reversão da Porta

O frigobar vem de fábrica com a porta instalada de forma a abrir para a direita. Dependendo do local de instalação poderá ser mais conveniente que a porta abra para a esquerda. Dessa forma, siga as instruções a seguir para realizar o procedimento de reversão da porta.

IMPORTANTE

Retire o plugue da tomada ou desligue o disjuntor e deixe o botão de controle de temperatura na posição **desl.** antes de realizar qualquer serviço de instalação, limpeza ou manutenção.

Modelos 45L e 93L

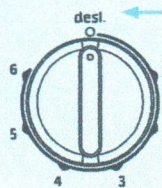

Modelos 67L e 124L

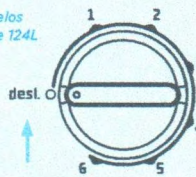

É recomendável que essa manutenção seja efetuada por duas pessoas. Antes de iniciar tenha em mãos uma chave Phillips e uma chave de fenda.

NOTA

Retire todos os alimentos do interior do frigobar para facilitar o procedimento.

1. Ajuste os dois pés de apoio na posição mais alta.
2. Remova a proteção de plástico da dobradiça da porta. Com auxílio de uma chave de fenda empurre uma das laterais de proteção para fora.
3. Remova os parafusos com a chave Phillips. Tenha cuidado ao remover o último parafuso, segurando a porta para que a mesma não caia.

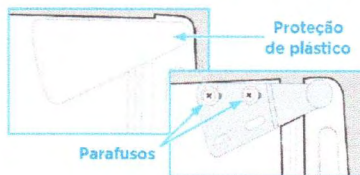

4. Posicione o frigobar na horizontal para remover o pé de apoio da base.
5. Remova os parafusos com a chave Phillips. Tenha cuidado ao remover o último parafuso, segurando a porta para que a mesma não caia.

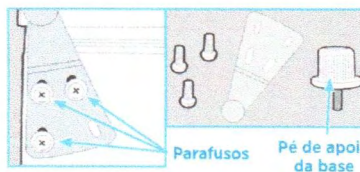



6. Retire o pé de apoio girando no sentido anti-horário (sentido contrário ao movimento dos ponteiros do relógio).
7. Inicie o procedimento de instalação das dobradiças no lado oposto do frigobar.

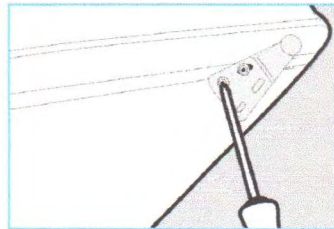

8. Recoloque os tampões dos furos e a proteção de plástico da dobradiça superior.

IMPORTANTE

Após realizar a reversão, aguarde 2 horas, com o frigobar na vertical, antes de ligá-lo novamente.

NOTA

Caso seja feita a alteração de lado da porta e a tampa do furo do parafuso tenha sido danificada, seu produto acompanha mais 2 tampas extras para substituir no novo local. (Somente para modelos de 45L)

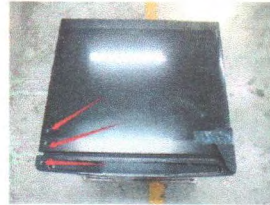



3 - DESCRIÇÃO DOS COMPONENTES

3.1 - Itens do Aparelho

Modelos 45 Litros

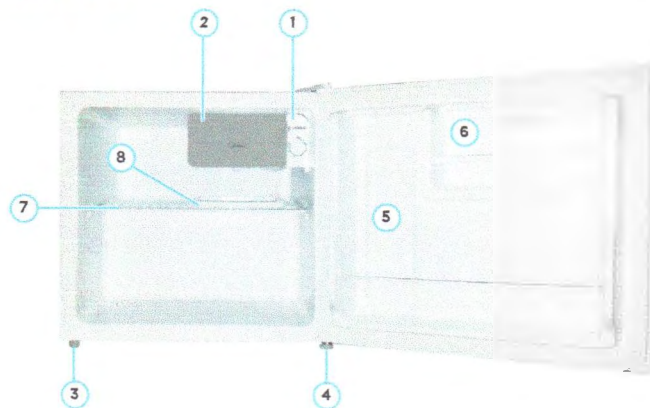

1. Controle da temperatura (Termostato)
2. Compartimento extra frio
3. Pé de apoio regulável esquerdo
4. Pé de apoio regulável direito
5. Porta-garrafa e porta-latinhas
6. Prateleira da porta
7. Prateleira interna
8. Bandeja do compartimento extra frio
9. Porta
10. Puxador
11. Dobradiça da porta

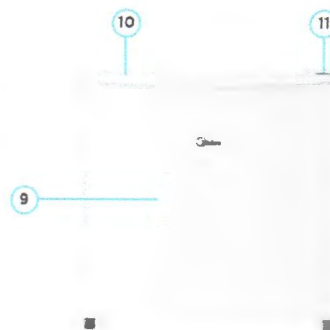



Modelos 67 Litros

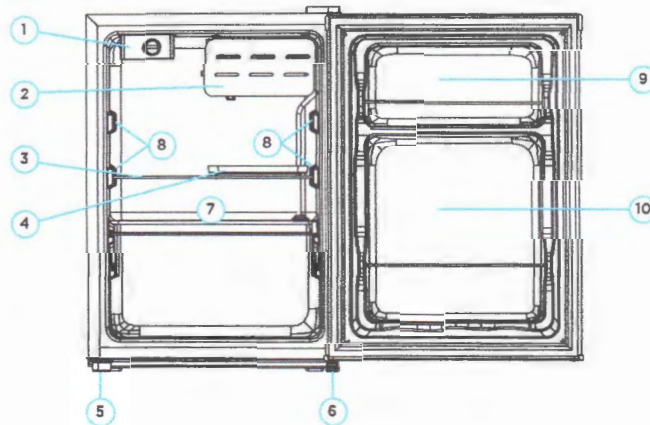

1. Controle da temperatura (Termostato)
2. Compartimento extra frio
3. Prateleira de vidro
4. Bandeja do compartimento extra frio
5. Pé de apoio regulável esquerdo
6. Pé de apoio regulável direito
7. Prateleira interna
8. Regulagem de altura da prateleira de vidro
9. Prateleira da porta
10. Porta-garrafas
11. Puxador da porta
12. Dobradiça da porta
13. Porta

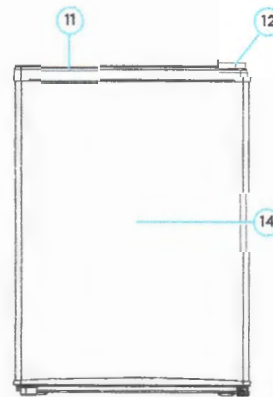

Midea
Modelos 93 Litros



1. Controle da temperatura (Termostato)
2. Compartimento extra frio
3. Pé de apoio regulável esquerdo
4. Pé de apoio regulável direito
5. Porta-garrafa
6. Porta-latinhas
7. Prateleira menor da porta
8. Prateleira maior da porta
9. Prateleira interna
10. Regulagem de altura da prateleira interna
11. Bandeja do compartimento extra frio
12. Gaveta
13. Porta
14. Puxador
15. Dobradiça da porta



Modelos 124 Litros



1. Controle da temperatura (Termostato)
2. Compartimento extra frio
3. Pé de apoio regulável esquerdo
4. Pé de apoio regulável direito
5. Porta-garrafa
6. Porta-latinhas
7. Prateleira menor da porta
8. Prateleira maior da porta
9. Prateleira interna
10. Regulagem de altura da prateleira interna
11. Bandeja do compartimento extra frio
12. Gaveta
13. Porta
14. Puxador
15. Dobradiça da porta



3.2 - Características Técnicas Gerais

BRANCO	DBE	DBE2	BRANCO FRIGOBAR	BRANCO FRIGOBAR	DBE	DBE2	DBE	DBE2
PRETO	DBE1-B	DBE2-B	FRIGOBAR FRIGOBAR	FRIGOBAR FRIGOBAR	DBE1-E	DBE1-B	DBE1-B	DBE1-B
CONÇA	DBE1-E	DBE2-E	-E-	-E-	-E-	-E-	-E-	-E-
PRETO	DBE1-E	DBE2-E	-E-	-E-	DBE1-X	DBE2-X	-E-	-E-
Tensão (V)	127	220	127	220	127	220	127	220
Frequência (Hz)	60							
Corrente (A)	1,20	0,71	0,85	0,76	1,30	0,73	1,20	0,95
Classe Climática	T							
Fluido Refrigerante	R-600a							
Massa (peso) de Refrigerante (g)	16	15	16	20	28			
Agente Expansor	Ciclopentano							
Sistema de Degelo	Manual							
Capacidade (L)	45	67	93		124			
Dimensões Externas L x A x P (mm)	472 x 492 x 450	445 x 630 x 510	472 x 860 x 450		501 x 860 x 540			
Massa (peso) do Produto (kg)	14,2	14,4	16,7	17,2	20,4	20,7	23,5	23,4

3.3 - Características do Frigobar

Os frigobares 45L / 67L / 93L / 124L contém:

- Compartimento extra frio
- Espaço para garrafa 2 litros
- Espaço reservado para latas
- Porta reversível
- Espaço interno otimizado

IMPORTANTE

O compartimento extra frio serve apenas para fazer gelo, não sendo recomendada a utilização do mesmo para armazenar alimentos.



4 - UTILIZAÇÃO

4.1 - Ligar e Desligar

Para ligar ou desligar o seu frigobar, gire o botão de controle de temperatura para cima até a posição "desl."

Para realizar limpezas e manutenções retire o plugue da tomada para evitar acidentes.

NOTA

Ajustar o controle de temperatura para a posição "desl." não interrompe a passagem de energia. Para isso, desligue o aparelho da tomada.

4.2 - Controle da Temperatura

O controle da temperatura pode ser ajustado para melhor atender as condições de conservação dos alimentos, conforme o grau de utilização do aparelho.

A temperatura interna é ajustada girando o botão de controle de temperatura até o nível desejado.

Modelos
45L e 93L

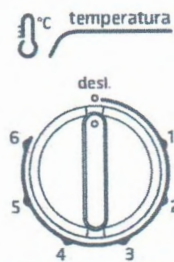

Modelo 67L e 124L

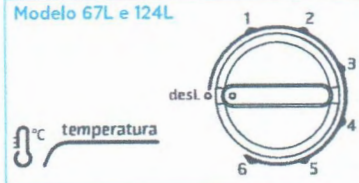

NOTA

Evite regular a temperatura do aparelho na posição "7" em dias quentes, com muitos alimentos armazenados e com maior frequência de abertura da porta.

Temperatura ambiente abaixo de 15°C (posição "1" e "2"):

- Poucos alimentos armazenados.
- Pouca frequência de abertura de porta.

Temperatura ambiente entre 15°C e 30°C (posição "3" e "4"):

- Frigorifer parcialmente armazenado com alimentos.

NOTA

Para dias frios, com poucos alimentos armazenados e baixa frequência de abertura de porta, evite regular a temperatura do frigobar na posição máxima "6".

IMPORTANTE

Na primeira utilização mantenha o aparelho operando durante 2 ou 3 horas antes de abastecê-lo com alimentos. Esse tempo é necessário para a estabilização da temperatura interior do aparelho.

Temperatura ambiente acima de 30°C (posição "5" e "6"):

- Muitos alimentos armazenados.
- Muita frequência de abertura de porta.



4.3 - Abastecendo o Frigobar

Siga estas instruções para o primeiro abastecimento ou após o degelo total para limpeza do frigobar.

1. Conecte o plugue de seu frigobar na tomada e regule o controle da temperatura na posição máxima "6".

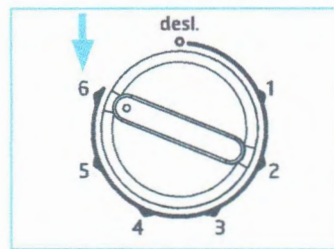

2. Deixe seu frigobar funcionando por 2 ou 3 horas para estabilizar a temperatura, somente depois disso armazene qualquer alimento em seu interior.
3. Inicie o abastecimento pelas prateleiras, deixando a porta por último. É importante respeitar os limites máximos de cargas indicados.
4. Após o abastecimento, regule o controle da temperatura na posição desejada.

2. Não coloque alimentos em recipientes sem tampa na geladeira. A umidade proporcionada pelos alimentos forma uma camada de gelo na superfície interna do frigobar.

3. Antes de colocar no frigobar, lave os produtos, como enlatados, ovos, frutas e legumes, garrafas, iogurtes, etc. Essa atitude evita a formação de bactérias no interior do frigobar.



4.4 - Recomendações de Utilização

As recomendações a seguir aumentam a vida útil do seu frigobar e garantem o bom funcionamento do mesmo.

1. Alimentos quentes não devem ser guardados no frigobar. Eles provocam o superaquecimento no sistema de gás, aumentando o consumo de energia e diminuindo a vida útil do aparelho. Portanto, aguarde o seu resfriamento para armazená-lo da forma correta.

NOTA

Observe antes de guardar os alimentos no seu frigobar a temperatura de conservação necessária para o alimento em questão. Esta informação, geralmente, está indicada na embalagem do alimento. Desse modo é possível escolher o melhor lugar no frigobar para guardar o alimento.



5 - LIMPEZA E MANUTENÇÃO

IMPORTANTE

Retire o plugue da tomada ou desligue o disjuntor e deixe o botão de controle de temperatura na posição "desl." antes de realizar qualquer serviço de instalação, limpeza ou manutenção.

Modelos
45L e 93L

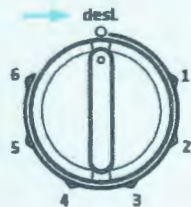

Modelos
67L e 124L

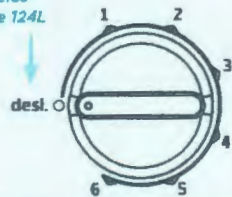

5.1 - Limpeza Externa

1. Use esponjas ou panos macios umedecidos com sabão neutro e água morna. Enxágue e seque bem o frigobar.

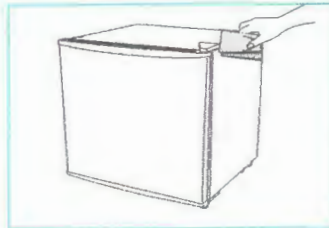

2. Para limpar a parte traseira, use somente aspirador de pó ou espanador. O pó acumulado afeta o desempenho do aparelho. É aconselhável realizar esta limpeza periodicamente a cada 6 meses.

PERIGO

- Jamais limpe o aparelho com fluidos inflamáveis tais como: álcool, querosene, gasolina, tñer, solventes, removedores ou com produtos químicos, como detergentes com amoníacos, ácidos, vinagres, soda ou abrasivos como saponáceos, esponjas plásticas ou de aço, lã de aço, etc.
- Não use produtos que liberem vapores químicos corrosivos e/ou tóxicos.
- Nunca use objetos afiados, escovas abrasivas, esponjas de aço, lã de aço, etc, nas peças do aparelho.



5.2 - Limpeza Interna

IMPORTANTE

Não utilize objetos pontiagudos no aparelho. As peças plásticas NÃO podem ser lavadas com água quente.

1. A borracha de vedação da porta suja com facilidade e fica coberta com água proveniente da condensação. Limpe-a apenas com sabão neutro e água morna.

NOTA

Para facilitar a limpeza, é possível retirar a borracha de vedação. Para isso, puxe-a com cuidado.



2. Limpe a parte interna do refrigerador apenas com panos macios umedecidos com sabão neutro e água morna. Sempre enxágue e seque bem o refrigerador internamente. Evite deixar o interior úmido.

Após a limpeza, conecte o plugue na tomada elétrica. Deixe o refrigerador funcionando durante 4 horas com a porta fechada e o controle de temperatura na posição "6". Em seguida, ajuste o controle de temperatura na posição desejada.

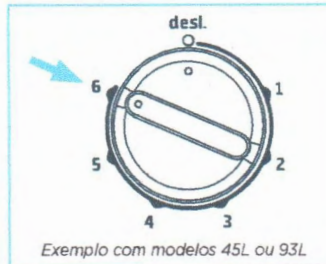

Em caso de viagem ou ausência prolongada no local onde está instalado o aparelho, recomenda-se retirar todos os alimentos do refrigerador.

Se o refrigerador não for usado por muito tempo, retire o plugue da tomada elétrica, limpe e seque o aparelho. Em seguida mantenha a porta aberta para circulação de ar.





6 - DEGELO

O degelo periódico é extremamente necessário para manter um melhor funcionamento do aparelho. O mesmo deve ser feito manualmente quando a camada de gelo atingir uma espessura entre 3 mm e 4 mm.

Para isso, recomendamos o seguinte procedimento:

1. Retire o plugue da tomada.
2. Retire todos os alimentos do interior do frigobar, iniciando por aqueles armazenados na porta.
3. Retire todos os acessórios do interior do frigobar mantendo, entretanto, a bandeja de degelo em seu devido local, abaixo do compartimento extra frio.
4. Durante o processo mantenha a porta aberta.

5. Depois de terminado o degelo, limpe o frigobar.
6. Ligue o plugue na tomada e deixe o seu frigobar funcionando com o botão de controle de temperatura regulado na posição "6" por duas horas.
7. Após este período, retorne a regulagem de temperatura à posição desejada.
8. Inicie o abastecimento do frigobar pelas prateleiras internas, deixando a porta por último.

ATENÇÃO

Não utilize dispositivos mecânicos, ou outros meios, diferentes daqueles recomendados pelo fabricante para acelerar o processo de degelo.



7 - SOLUÇÃO DE PROBLEMAS

A Assistência Técnica Autorizada Midea está sempre a sua disposição. Entretanto, caso seu frigobar apresente problema de funcionamento verifique na tabela abaixo as prováveis causas. Efetue as correções que possam ser realizadas em casa. Se o problema persistir entre em contato com o SAC Midea.

PROBLEMA	CAUSA POSSÍVEL
O frigobar não gela	Verifique se há corrente elétrica na rede de alimentação.
	Verifique se a tensão está normal e se corresponde a etiqueta na parte traseira do frigobar.
	Verifique se a tomada elétrica apresenta algum defeito.
	Verifique se o plugue foi inserido corretamente na tomada elétrica.
	Verifique se o botão do controle de temperatura está na posição "desl.". Verifique se faltou energia elétrica ou se o disjuntor está desligado.
Não gela corretamente	Verifique o excesso de gelo no compartimento extra frio.
	Verifique se as prateleiras estão cobertas ou com excesso de vasilhas que impeçam a livre circulação do ar.
	Verifique se o controle de temperatura está em numeração muito baixa. Verifique se o controle de temperatura está na posição "desl.".
Refrigeração insuficiente	Verifique se o controle de temperatura foi regulado para a posição correta.
	Verifique se há espaço livre suficiente em torno do frigobar.
	Verifique se a porta fecha corretamente e se a borracha de vedação está em boa condição.
	Verifique se o frigobar está exposto à luz direta do sol ou instalado perto de fontes de calor.
	Verifique se há excesso de alimentos no interior do aparelho. Verifique se os alimentos estão quentes.
Alimentos congelados fora do compartimento extra frio	Verifique se a temperatura foi regulada para a posição correta.
	Verifique se os alimentos foram colocados muito juntos uns dos outros.
Ruídos estranhos	Verifique se o aparelho foi instalado firmemente sobre uma superfície estável.
	Verifique se o aparelho sofreu choques ou bateu em outros objetos.
	Verifique se o frigobar está encostado na parede.
O compressor não desliga automaticamente	Verifique se a porta fecha corretamente e se a borracha de vedação está em boa condição.
	Verifique se o controle de temperatura foi regulado para a posição correta.

Certificado de Garantia

O Frigorifer MIDEA é garantido contra defeitos de fabricação, pelo prazo de 12 (doze) meses contados a partir da emissão da Nota Fiscal ao Consumidor. Dentro do período de garantia estão compreendidos 03 (três) meses de garantia legal e 9 (nove) meses de garantia especial, concedida pela Midea.

A MIDEA CARRIER concederá, no COMPRESSOR, garantia de 10 (dez) anos, contados a partir da emissão da nota fiscal de venda ao consumidor.

As garantias legal e/ou especial compreendem a substituição de peças e mão de obra necessárias para o reparo de defeitos devidamente constatados, pelo fabricante ou pela assistência técnica credenciada Midea como sendo de fabricação.

A fabricante não concede qualquer forma e/ou tipo de garantia para produtos desacompanhados de Nota Fiscal de venda ao consumidor, ou produtos cuja Nota Fiscal esteja preenchida incorretamente.

As garantias ficarão automaticamente inválidas se:

- Na utilização do produto não forem observadas as instruções e recomendações contidas no Manual do Usuário;
- Na instalação do produto não forem observadas as especificações e recomendações do Manual do Usuário quanto às condições de instalação do produto, tais como, nivelamento do produto, adequação do local para instalação, tensão elétrica compatível com o produto etc;
- Constatada corrosão provocada por riscos, deformações ou similares decorrentes da má utilização do produto, bem como eventos consequentes da aplicação de produtos químicos, abrasivos ou similares que danifiquem a qualidade ou material componente;
- O produto for avariado, inadequadamente utilizado ou ainda sofrer alterações, modificações ou consertos feitos por pessoas ou empresas não autorizadas pela MIDEA;
- O defeito for causado por acidente ou má utilização do produto pelo consumidor;
- O produto for embutido ou instalado dentro de armários fechados;
- Houver sinais de violação do produto, remoção e/ou adulteração do número de série ou da etiqueta de identificação do produto.

As garantias não cobrem:

- Despesas com a instalação do produto.
- Transporte do produto até o local da instalação.
- Despesas decorrentes e consequentes de instalação de peças e acessórios, mesmo que comercializados pela Midea.
- Despesas com mão de obra, materiais, peças e adaptações necessárias à preparação do local para instalação do produto, ou seja: rede elétrica, de gás e hidráulica, alvenaria, aterramento, bem como suas adaptações.
- Falhas no funcionamento do produto decorrentes de insuficiência, interrupções, problemas ou falta de fornecimento de energia elétrica.
- Serviços e/ou despesas de manutenção e/ou limpeza do produto.
- Falhas no funcionamento normal do produto decorrentes de falta de limpeza e excesso de resíduos, ou ainda, decorrentes da existência de objetos em seu interior estranhos ao seu funcionamento e finalidade de utilização.
- Produtos ou peças que tenham sido danificados em consequência de remoção, manuseio, quedas ou atos decorrentes da natureza.
- Despesas por procedimentos de inspeção e diagnóstico, incluindo a taxa de visita do técnico, que determinem que a falha no produto foi causada por motivo não coberto por esta garantia.
- Deslocamento para atendimentos de produtos instalados fora do município sede da assistência autorizada, a qual poderá cobrar taxa de locomoção do técnico, previamente aprovada pelo consumidor.
- As seguintes peças são garantidas contra vícios de fabricação apenas pelo prazo legal de 90 (noventa) dias, contados a partir da emissão da nota fiscal de compra do produto: vidros, lâmpadas, acessórios, peças plásticas, borrachas e cabo de alimentação.
- Danos causados em caso de produto ligado em tensão diferente a qual foi destinado;
- Peças sujeitas ao desgaste natural, descartáveis ou consumíveis, peças móveis ou removíveis em uso normal, tais como, lâmpadas, filtros, botões de comando, puxadores, bem como, a mão de obra utilizada na aplicação dessas peças e as consequências advindas dessas ocorrências.
- Danos causados por movimentação incorreta e avarias de transporte.
- Aberturas de notificações para atendimento técnico na residência através de nosso SAC, relacionadas unicamente a orientação de uso constantes no Manual do Usuário ou no próprio produto serão passíveis de cobranças.

Condições Gerais:

A Midea reserva-se o direito de alterar características gerais, técnicas e estéticas de seus produtos, sem aviso prévio. Este termo de garantia é válido para produtos vendidos e instalados no território brasileiro.

Para a sua tranquilidade, preserve e mantenha o Manual do Usuário com este Termo de Garantia, Nota Fiscal de Compra e Comprovante de Entrega do produto em local seguro e de fácil acesso.

ESTA GARANTIA É VÁLIDA APENAS EM TERRITÓRIO BRASILEIRO

Manual impresso na China

MRC_USER MANUAL (2022-02_REV.19)



SPRINGER CARRIER LTDA
Rua Bento Cúrio, 521
Bairro São Luis - Canas - RS
CEP: 92.420-030
CNPJ: 10.947.651/0001-61

www.midea.com/br

 /mideabrasil

 /mideabrasil

 /mideabrasil

SAC MIDEA

3003.1005 para capitais e regiões metropolitanas
0800.648.1005 para demais localidades

Atendimento On-line:

<https://www.midea.com/br/contato/>



Midea Group
Midea Group



Ministério do Meio Ambiente
Instituto Brasileiro do Meio Ambiente e dos Recursos Naturais Renováveis



CADASTROS TÉCNICOS FEDERAIS
CONSULTA PÚBLICA A CERTIFICADO DE REGULARIDADE - CR

Registro n.º: 19847

Data da consulta: 03/07/2024

CR emitido em: 02/07/2024

CR válido até: 02/10/2024

Dados básicos

CNPJ: 10.948.651/0001-61
Razão social: SPRINGER CARRIER S.A
Nome fantasia: MIDEA CARRIER
Data de abertura: 24/05/1934

Endereço

Logradouro: BERTO CIRIO
N.º: 521
Bairro: SÃO LUIS
CEP: 92420-030

Complemento:
Município: CANOAS
UF: RS

Cadastro Técnico Federal de Atividades Potencialmente Poluidoras e Utilizadoras de Recursos Ambientais – CTF/APP

Categoria

5 - Indústria de material Elétrico, Eletrônico e Comunicações
5 - Indústria de material Elétrico, Eletrônico e Comunicações
18 - Transporte, Terminais, Depósitos e Comércio
21 - Atividades não relacionadas no Anexo VIII da Lei nº 6.938/1981
21 - Atividades não relacionadas no Anexo VIII da Lei nº 6.938/1981

Detalhe

2 - Fabricação de material elétrico, eletrônico e equipamentos para telecomunicação e informática
3 - Fabricação de aparelhos elétricos e eletrodomésticos
10 - Comércio de produtos químicos e produtos perigosos - Protocolo de Montreal
3 - Utilização de substâncias controladas - Protocolo de Montreal
42 - Importação de eletrodomésticos - Resolução CONAMA nº 20/1994

Conforme dados disponíveis na presente data, a pessoa jurídica acima possui Certificado de Regularidade em conformidade com as obrigações cadastrais e de prestação de informações ambientais sobre as atividades desenvolvidas sob controle e fiscalização do Ibama, por meio do CTF/APP.

O certificado de regularidade emitido pelo CTF/APP não desobriga a pessoa inscrita de obter licenças, autorizações, permissões, concessões, alvarás e demais documentos exigíveis por instituições federais, estaduais, distritais ou municipais para o exercício de suas atividades.

O Certificado de Regularidade do CTF/APP não habilita o transporte e produtos e subprodutos florestais e faunísticos.

Fechar

Este site é protegido por hCaptcha e sua [Política de Privacidade](#) e [Termos de Serviço](#) se aplicam.

Form. Nº 484
Processo Adm Nº 0112074
Cadastro Municipal de Atividades
CNPJ: 12.143.442/0001-61

PROPOSTA DE PREÇOS REALINHADA

AO (A) CÂMARA MUNICIPAL DE AÇAILÂNDIA, EDITAL DO PREGÃO ELETRÔNICO Nº 002/2024.

Senhor(a) Pregoeiro(a), – Seguindo os ditames do Edital apresento a V.Sa. a nossa proposta de preços para o(s) Item(ens) do PREGÃO Nº 002/2024, conforme a seguir relacionados, discriminados no anexo deste Edital.

Lote	Item	Descrição	Quantidade	Unidade de Medida	Marca	Modelo	Valor unitário	Valor Total
	13	Frigobar - 80 litros Electrolux ou similar com as seguintes especificações: 1 - CAPACIDADE 80 LITROS; 2 - ALTURA APROXIMADA 63cm / LARGURA APROXIMADA 47,60cm / PROFUNDIDADE APROXIMADA 53cm; 3 - PORTA REVERSÍVEL; 4 - COR BRANCO; 6 - PRATELEIRA REMOVÍVEL; 7 - PRATELEIRA INFERIOR DA PORTA PARA GARRAFAS; 8 - 220 V;	6	UND	MIDEA	MRC10B	R\$1.522,33	R\$9.133,98
							Valor Total:	R\$9.133,98

Declaramos ainda que:

- Valor da proposta para cada item é o indicado na tabela acima.
- Declaramos que a validade desta proposta é de 120 (cento e vinte) dias a contar da assinatura do contrato.
- Declaramos expressamente que, no(s) preço(s) acima ofertado(s), estão inclusos todos os custos indiretos tais como: impostos, taxas, fretes, seguros e etc.
- Caso seja vencedor, nos comprometemos a entregar os objetos desta licitação dentro do prazo estabelecido no edital, a contar da data da Autorização de Fornecimento (AF) ou Empenho desde que enviado nos contatos informados em momento oportuno.
- Declaramos, ainda, que os preços de nossa proposta estão de acordo com os preços praticados no mercado, e que estão incluídos todos os insumos que o compõe, tais como as despesas com mão-de-obra, materiais, impostos, taxas, fretes, descontos e quaisquer outros que incidam direta ou indiretamente no cumprimento do contrato.
- Estamos de acordo com as demais condições do Edital e seus anexos.
- Caso nos seja adjudicado o objeto da presente licitação, nos comprometemos a assinar o contrato no prazo determinado, indicando para esse fim o Sr. PAULO HENRIQUE ANDREANI ARAUJO, RG nº. 22013518-1 SSP-MT, CPF nº. 02290535133, empresário, casado, domiciliado em Rua das Papoulas, número 348, Bairro Jardim Cuiabá, cidade Cuiabá-MT, como responsável da empresa.
- Caso consagremos vencedores nesta licitação, o pagamento do preço dos itens a ser retirados do Contrato, de acordo com nossa proposta financeira, será creditado em nossa conta corrente nº. 75.243-6, agência nº. 2963-7, do BANCO DO BRASIL., na forma como definido na Resolução do Banco Central nº 2.882, de 30/08/2001.
- Garantia dos produtos conforme solicitado em edital. Caso esse seja omissos, será obedecido o disposto nos arts. 24, 26 e 50 do Código de Defesa do Consumidos. Caso haja prazos diferentes entre o CDC e o edital, será adotado o que possui maior prazo de garantia de forma a beneficiar o órgão contratante.

Dados da empresa:

Empresa/Razão Social: CASTRO EQUIPAMENTOS LTDA

CNPJ: 42.753.718/0001-07

Insc. Estadual: 13.998.927-7

Optante pelo Simples:SIM

Endereço:RUA DAS ORQUIDEAS 361, JARDIM CUIABÁ - CUIABÁ - MT

CEP:78043148

Telefone para Contato:(65)4042-0502 (Fixo e Whatsapp)

Email para contato: contato@grupoacomercio.com.br

Dados do representante legal para assinatura da Ata de Registro de Preços:

Nome completo:PAULO HENRIQUE ANDREANI ARAUJO

Profissão: Empresário

Endereço:RUA DAS ORQUIDEAS 361, JARDIM CUIABÁ - CUIABÁ - MT

Cidade:CUIABÁ

CPF:02290535133

RG:2013518-1 SSP-MT

Cargo: SÓCIO ADMINISTRADOR

Nacionalidade: Brasileiro

Estado Civil: Casado

Email para envio da ARP/Contrato: contratos@grupoacomercio.com.br

Dados responsável pelo recebimento das Ordens de Fornecimento, NADS, Empenhos ou pedidos:

Nome: Setor de Pedidos

E-mail: pedidos@grupoacomercio.com.br

Telefone: (65)4042-0502 (Fixo e Whatsapp)

Finalizando, declaramos que estamos de pleno acordo com todas as condições estabelecidas no Edital e seus anexos.

CUIABÁ - MT, 17 17America/Sao_Paulo July 17America/Sao_Paulo 2024

Assinado Digitalmente,

Paulo H. A. Araujo

PAULO HENRIQUE ANDREANI ARAUJO

02290535133

Folha Nº 432
Processo Adm Nº 0412024
Câmara Municipal de Acaílandia
CNPJ: 12.743.442/0001-70

